

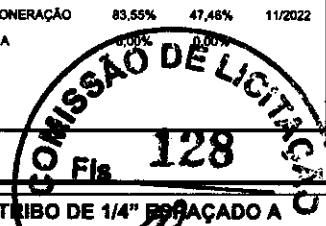

RELATÓRIO ANALÍTICO - COMPOSIÇÕES PRÓPRIAS

OBRA:	AMPLIAÇÃO E MODERNIZAÇÃO DO ESTACIONAMENTO E FACHADA DO HOSPITAL E MATERNIDADE ADOLFO BEZERRA DE MENEZES	DATA : 05/12/2022	BDI : 26,85%
DESCRIÇÃO:	AMPLIAÇÃO E MODERNIZAÇÃO DO ESTACIONAMENTO E FACHADA DO HOSPITAL E MATERNIDADE ADOLFO BEZERRA DE MENEZES	SEINFRA 027.1 COM DESONERAÇÃO 83,86% 47,76% 05/2021	SINAPI 2022/10 COM DESONERAÇÃO 83,55% 47,48% 11/2022
LOCAL:	RUA RAIMUNDO PONTES DE LIMA, 66 - CENTRO, JAGUARETAMA-CE	Composição PRÓPRIA	
CLIENTE:	PREFEITURA MUNICIPAL DE JAGUARETAMA-CE		



A-0056 - PILAR DE CONCRETO PVIBR., FCK 18 MPA COM SESSÃO (19x19)CM TENDO 4 FERROS DE 3/8" E ESTRIBO DE 1/4" ESPAÇADO A CADA 20CM. (M)

Material	QTD	FONTE	UNID	COEFICIENTE	PREÇO UNITÁRIO	TOTAL
17952	AÇO CA-50/60	SEINFRA	KG	3,20000000	8,89	28,45
10103	ARAME RECOZIDO N.18 BWG	SEINFRA	KG	0,02000000	10,05	0,20
10526	CHAPA COMPENSADO PLASTIFICADO 12MM (1.22 X 2.44M)	SEINFRA	M2	0,76000000	29,57	22,47
TOTAL Material:						51,12

Mão de Obra	QTD	FONTE	UNID	COEFICIENTE	PREÇO UNITÁRIO	TOTAL
10040	AJUDANTE DE ARMADOR/FERREIRO	SEINFRA	H	0,08000000	16,77	1,34
10121	ARMADOR/FERREIRO	SEINFRA	H	0,08000000	20,77	1,66
12391	PEDREIRO	SEINFRA	H	0,40000000	20,77	8,31
12543	SERVENTE	SEINFRA	H	0,40000000	15,55	6,22
TOTAL Mão de Obra:						17,53

Serviço	QTD	FONTE	UNID	COEFICIENTE	PREÇO UNITÁRIO	TOTAL
C0841	CONCRETO PVIBR., FCK 18 MPa COM AGREGADO ADQUIRIDO	SEINFRA	M3	0,03610000	408,72	14,75
TOTAL Serviço:						14,75

VALOR: 83,40

A0057 - SAPATA RETANGULAR DE CONCRETO PVIBR., FCK 18 MPA COM SESSÃO (1,20X1,20)CM TENDO 9 FERROS DE 3/8" ESPAÇADO A CADA 15CM NA LONGITUDINAL E TRANSVERSAL E VIRADA DE 9CM - A SAPATA CONTEM UM LASTRO DE CONCRETO DE 5CM COM ALTURA DO CUSCUZ DE 50CM. (UN)

Material	QTD	FONTE	UNID	COEFICIENTE	PREÇO UNITÁRIO	TOTAL
17952	AÇO CA-50/60	SEINFRA	KG	19,15000000	8,89	170,24
10103	ARAME RECOZIDO N.18 BWG	SEINFRA	KG	0,07000000	10,05	0,70
10526	CHAPA COMPENSADO PLASTIFICADO 12MM (1.22 X 2.44M)	SEINFRA	M2	0,72000000	29,57	21,29
TOTAL Material:						192,23

Mão de Obra	QTD	FONTE	UNID	COEFICIENTE	PREÇO UNITÁRIO	TOTAL
10040	AJUDANTE DE ARMADOR/FERREIRO	SEINFRA	H	0,20000000	16,77	3,35
10121	ARMADOR/FERREIRO	SEINFRA	H	0,20000000	20,77	4,15
12391	PEDREIRO	SEINFRA	H	0,60000000	20,77	12,46
12543	SERVENTE	SEINFRA	H	0,60000000	15,55	9,33
TOTAL Mão de Obra:						29,29

Serviço	QTD	FONTE	UNID	COEFICIENTE	PREÇO UNITÁRIO	TOTAL
C0836	CONCRETO NÃO ESTRUTURAL PREPARO MANUAL	SEINFRA	M3	0,07000000	404,80	28,34
C0841	CONCRETO PVIBR., FCK 18 MPa COM AGREGADO ADQUIRIDO	SEINFRA	M3	0,27000000	408,72	110,35
TOTAL Serviço:						138,69

VALOR: 360,21

CP-0765 - MURETA DE ALVENARIA E CONCRETO (PILAR+CINTA) REBOCADO, COM PINTURA (ESPESSURA DE 20 CM) (M2)

Equipamento Custo Horário	QTD	FONTE	UNID	COEFICIENTE	PREÇO UNITÁRIO	TOTAL
10682	BETONEIRA ELÉTRICA 580L (CHP)	SEINFRA	H	0,05000000	22,31	1,12
TOTAL Equipamento Custo Horário:						1,12

Thiago Douglas da Costa
Engenheiro Civil
CREA 211501802-8



RELATÓRIO ANALÍTICO - COMPOSIÇÕES PRÓPRIAS

OBRA:	AMPLIAÇÃO E MODERNIZAÇÃO DO ESTACIONAMENTO E FACHADA DO HOSPITAL E MATERNIDADE ADOLFO BEZERRA DE MENEZES	DATA: 05/12/2022	BDI: 26,85%																				
DESCRIÇÃO:	AMPLIAÇÃO E MODERNIZAÇÃO DO ESTACIONAMENTO E FACHADA DO HOSPITAL E MATERNIDADE ADOLFO BEZERRA DE MENEZES	<table border="1" style="width: 100%; border-collapse: collapse;"> <tr> <th colspan="5">COMPOSIÇÃO</th> </tr> <tr> <td>SEINFRA</td> <td>027.1 COM DESONERAÇÃO</td> <td>83,85%</td> <td>47,76%</td> <td>05/2021</td> </tr> <tr> <td>SINAPI</td> <td>2022/10 COM DESONERAÇÃO</td> <td>83,55%</td> <td>47,46%</td> <td>11/2022</td> </tr> <tr> <td colspan="2">Composição</td> <td>PRÓPRIA</td> <td>0,00%</td> <td>0,00%</td> </tr> </table>		COMPOSIÇÃO					SEINFRA	027.1 COM DESONERAÇÃO	83,85%	47,76%	05/2021	SINAPI	2022/10 COM DESONERAÇÃO	83,55%	47,46%	11/2022	Composição		PRÓPRIA	0,00%	0,00%
COMPOSIÇÃO																							
SEINFRA	027.1 COM DESONERAÇÃO			83,85%	47,76%	05/2021																	
SINAPI	2022/10 COM DESONERAÇÃO	83,55%	47,46%	11/2022																			
Composição		PRÓPRIA	0,00%	0,00%																			
LOCAL:	RUA RAIMUNDO PONTES DE LIMA, 66 - CENTRO, JAGUARETAMA-CE																						
CLIENTE:	PREFEITURA MUNICIPAL DE JAGUARETAMA-CE																						

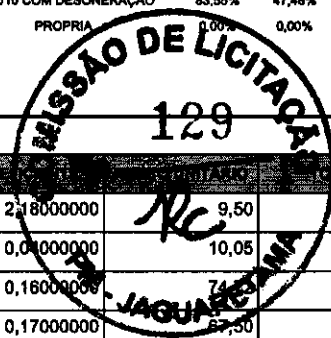

Material	Descrição	Fonte	Unid.	Quantidade	Preço Unitário	Total
I0163	AÇO CA-50	SEINFRA	KG	2,18000000	9,50	20,71
I0103	ARAME RECOZIDO N.18 BWG	SEINFRA	KG	0,04000000	10,05	0,40
I0108	AREIA GROSSA	SEINFRA	M3	0,16000000	74,50	11,96
I0109	AREIA MEDIA	SEINFRA	M3	0,17000000	67,50	11,48
I0805	CIMENTO PORTLAND	SEINFRA	KG	65,00000000	0,56	36,40
00004721	PEDRA BRITADA N. 1 (9,5 a 19 MM) POSTO PEDREIRA/FORNECEDOR, SEM FRETE	SINAPI	M3	0,06000000	93,70	5,62
I1600	PEDRA DE MÃO (RACHÃO)	SEINFRA	M3	0,30000000	66,06	19,82
I1605	PEDRISCO	SEINFRA	M3	0,02000000	73,90	1,48
00004509	SARRAFO *2,5 X 10* CM EM PINUS, MISTA OU EQUIVALENTE DA REGIAO - BRUTA	SINAPI	M	0,45000000	5,60	2,52
I2081	TIJOLO CERÂMICO FURADO 9X19X19CM	SEINFRA	UN	50,00000000	0,68	34,00
TOTAL Material:						144,39

Mão de Obra	Descrição	Fonte	Unid.	Quantidade	Preço Unitário	Total
I2391	PEDREIRO	SEINFRA	H	3,20000000	20,77	66,46
I2543	SERVENTE	SEINFRA	H	5,20000000	15,55	80,86
TOTAL Mão de Obra:						147,32

Serviço	Descrição	Fonte	Unid.	Quantidade	Preço Unitário	Total
88489	APLICAÇÃO MANUAL DE PINTURA COM TINTA LÁTEX ACRÍLICA EM PAREDES, DUAS DEMÃOS. AF_06/2014	SINAPI	M2	2,00000000	12,52	25,04
TOTAL Serviço:						25,04
VALOR:						317,87

CP-8057 - MADEIRAMENTO P/ TELHA CERÂMICA - (RIPA, CAIBRO, LINHA) 50% NOVA (M2)

Serviço	Descrição	Fonte	Unid.	Quantidade	Preço Unitário	Total
C4460	MADEIRAMENTO P/ TELHA CERÂMICA - (RIPA, CAIBRO, LINHA)	SEINFRA	M2	0,50000000	88,30	44,15
TOTAL Serviço:						44,15
VALOR:						44,15

A0057 - SAPATA RETANGULAR DE CONCRETO P/VIBR., FCK 18 MPA COM SESSÃO (1,20X1,20)CM TENDO 9 FERROS DE 3/8" ESPAÇADO A CADA 15CM NA LONGITUDINAL E TRANSVERSAL E VIRADA DE 9CM - A SAPATA CONTEM UM LASTRO DE CONCRETO DE 5CM COM ALTURA DO CUSCUZ DE 50CM. (UN)

Material	Descrição	Fonte	Unid.	Quantidade	Preço Unitário	Total
I7952	AÇO CA-50/60	SEINFRA	KG	19,15000000	8,89	170,24
I0103	ARAME RECOZIDO N.18 BWG	SEINFRA	KG	0,07000000	10,05	0,70
I0526	CHAPA COMPENSADO PLASTIFICADO 12MM (1.22 X 2.44M)	SEINFRA	M2	0,72000000	29,57	21,29
TOTAL Material:						192,23

Mão de Obra	Descrição	Fonte	Unid.	Quantidade	Preço Unitário	Total
I0040	AJUDANTE DE ARMADOR/FERREIRO	SEINFRA	H	0,20000000	16,77	3,35
I0121	ARMADOR/FERREIRO	SEINFRA	H	0,20000000	20,77	4,15
I2391	PEDREIRO	SEINFRA	H	0,60000000	20,77	12,46
I2543	SERVENTE	SEINFRA	H	0,60000000	15,55	9,33
TOTAL Mão de Obra:						29,29

Thiago Douglas da Costa
 Engenheiro Civil
 CREA 211501802-8



RELATÓRIO ANALÍTICO - COMPOSIÇÕES PRÓPRIAS

OBRA:	AMPLIAÇÃO E MODERNIZAÇÃO DO ESTACIONAMENTO E FACHADA DO HOSPITAL E MATERNIDADE ADOLFO BEZERRA DE MENEZES	DATA: 05/12/2022	BDI: 26,85%
DESCRIÇÃO:	AMPLIAÇÃO E MODERNIZAÇÃO DO ESTACIONAMENTO E FACHADA DO HOSPITAL E MATERNIDADE ADOLFO BEZERRA DE MENEZES	SEINFRA	027.1 COM DESONERAÇÃO 83,85% 47,76% 05/2021
LOCAL:	RUA RAIMUNDO PONTES DE LIMA, 66 - CENTRO, JAGUARETAMA-CE	SINAPI	2022/10 COM DESONERAÇÃO 47,46% 11/2022
CLIENTE:	PREFEITURA MUNICIPAL DE JAGUARETAMA-CE	Composição	PRÓPRIA

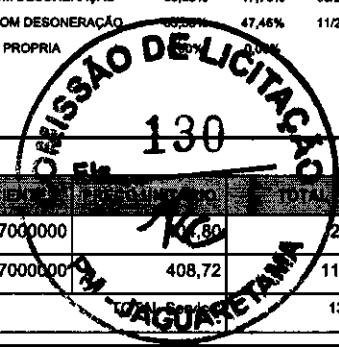

Serviço	DESCRIÇÃO	FONTE	UNID.	COEFICIENTE	PREÇO UNITÁRIO	TOTAL
C0836	CONCRETO NÃO ESTRUTURAL PREPARO MANUAL	SEINFRA	M3	0,07000000	380,00	28,34
C0841	CONCRETO P/VIBR., FCK 18 MPa COM AGREGADO ADQUIRIDO	SEINFRA	M3	0,27000000	408,72	110,35
						138,69
VALOR:						360,21

A-0056 - PILAR DE CONCRETO P/VIBR., FCK 18 MPA COM SESSÃO (19x19)CM TENDO 4 FERROS DE 3/8" E ESTRIBO DE 1/4" ESPAÇADO A CADA 20CM. (M)

Materia	DESCRIÇÃO	FONTE	UNID.	COEFICIENTE	PREÇO UNITÁRIO	TOTAL
I7952	AÇO CA-50/60	SEINFRA	KG	3,20000000	8,89	28,45
I0103	ARAME RECOZIDO N.18 BWG	SEINFRA	KG	0,02000000	10,05	0,20
I0526	CHAPA COMPENSADO PLASTIFICADO 12MM (1.22 X 2.44M)	SEINFRA	M2	0,76000000	29,57	22,47
TOTAL Material:						51,12

Mão de Obra	DESCRIÇÃO	FONTE	UNID.	COEFICIENTE	PREÇO UNITÁRIO	TOTAL
I0040	AJUDANTE DE ARMADOR/FERREIRO	SEINFRA	H	0,08000000	16,77	1,34
I0121	ARMADOR/FERREIRO	SEINFRA	H	0,08000000	20,77	1,66
I2391	PEDREIRO	SEINFRA	H	0,40000000	20,77	8,31
I2543	SERVENTE	SEINFRA	H	0,40000000	15,55	6,22
TOTAL Mão de Obra:						17,53

Serviço	DESCRIÇÃO	FONTE	UNID.	COEFICIENTE	PREÇO UNITÁRIO	TOTAL
C0841	CONCRETO P/VIBR., FCK 18 MPa COM AGREGADO ADQUIRIDO	SEINFRA	M3	0,03610000	408,72	14,75
TOTAL Serviço:						14,75
VALOR:						83,40

PMJ - X003 - TELHA DE ACO ZINCADO ONDULADA, A = 17" MM, E = 0,5 MM, SEM PINTURA (M2)

Materia	DESCRIÇÃO	FONTE	UNID.	COEFICIENTE	PREÇO UNITÁRIO	TOTAL
I1215	GANCHO COM PORCA E ARRUELA	SEINFRA	UN	3,00000000	1,82	5,46
I1920	TALA DE AJUSTE	SEINFRA	UN	3,00000000	0,27	0,81
00025007	TELHA ONDULADA EM ACO ZINCADO, ALTURA DE 17 MM, ESPESSURA DE 0,50 MM, LARGURA UTIL DE APROXIMADAMENTE 985 MM, SEM PINTURA	SINAPI	M2	1,00000000	59,45	59,45
TOTAL Material:						65,72

Mão de Obra	DESCRIÇÃO	FONTE	UNID.	COEFICIENTE	PREÇO UNITÁRIO	TOTAL
I1530	MONTADOR	SEINFRA	H	0,30000000	20,77	6,23
I2543	SERVENTE	SEINFRA	H	0,30000000	15,55	4,67
TOTAL Mão de Obra:						10,90
VALOR:						76,62

A-0466 - BRISE HORIZONTAL / CHAPA VENEZIANA (M)

Materia	DESCRIÇÃO	FONTE	UNID.	COEFICIENTE	PREÇO UNITÁRIO	TOTAL
00001323	CHAPA DE ACO FINA A QUENTE BITOLA MSG 18, E = 1,20 MM (9,80 KG/M2)	SINAPI	KG	25,00000000	11,88	297,00
00011046	CHAPA DE ACO GALVANIZADA BITOLA GSG 18, E = 1,25 MM (10,00 KG/M2)	SINAPI	KG	12,30000000	13,73	168,88

Thiago Douglas da Costa
 Thiago Douglas da Costa
 Engenheiro Civil
 CREA 211501802-8

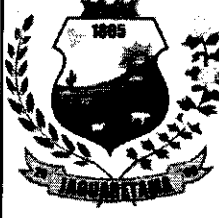
RELATÓRIO ANALÍTICO - COMPOSIÇÕES PRÓPRIAS																						
	OBRA:	AMPLIAÇÃO E MODERNIZAÇÃO DO ESTACIONAMENTO E FACHADA DO HOSPITAL E MATERNIDADE ADOLFO BEZERRA DE MENEZES																				
	DESCRIÇÃO:	AMPLIAÇÃO E MODERNIZAÇÃO DO ESTACIONAMENTO E FACHADA DO HOSPITAL E MATERNIDADE ADOLFO BEZERRA DE MENEZES																				
	LOCAL:	RUA RAIMUNDO PONTES DE LIMA, 66 - CENTRO, JAGUARETAMA-CE																				
	CLIENTE:	PREFEITURA MUNICIPAL DE JAGUARETAMA-CE																				
		DATA : 05/12/2022 BDI : 26,85%																				
		<table border="1"> <thead> <tr> <th>Fonte</th> <th>Coeficiente</th> <th>Preço Unitário</th> <th>Quantidade</th> <th>Total</th> </tr> </thead> <tbody> <tr> <td>SEINFRA</td> <td>027.1 COM DESONERAÇÃO</td> <td>83,85%</td> <td>47,76%</td> <td>05/2021</td> </tr> <tr> <td>SINAPI</td> <td>2022/10 COM DESONERAÇÃO</td> <td>83,55%</td> <td>47,46%</td> <td>11/2022</td> </tr> <tr> <td>Composição</td> <td>PRÓPRIA</td> <td>0,00%</td> <td>0,00%</td> <td></td> </tr> </tbody> </table>	Fonte	Coeficiente	Preço Unitário	Quantidade	Total	SEINFRA	027.1 COM DESONERAÇÃO	83,85%	47,76%	05/2021	SINAPI	2022/10 COM DESONERAÇÃO	83,55%	47,46%	11/2022	Composição	PRÓPRIA	0,00%	0,00%	
Fonte	Coeficiente	Preço Unitário	Quantidade	Total																		
SEINFRA	027.1 COM DESONERAÇÃO	83,85%	47,76%	05/2021																		
SINAPI	2022/10 COM DESONERAÇÃO	83,55%	47,46%	11/2022																		
Composição	PRÓPRIA	0,00%	0,00%																			

FIS. TOTAL Material: 485,88

Mão de Obra	Fonte	Unid	Coeficiente	Preço Unitário	Total
10046	SEINFRA	H	0,10000000	16,77	1,68
11858	SEINFRA	H	2,20000000	20,77	45,69
TOTAL Mão de Obra:					47,37

VALOR: 513,25

CP-3876 - POSTE DE CONCRETO CIRCULAR H=9M, ALTURA LIVRE 7,60M COM SUPORTE PARA INSTALAÇÃO DE 4 LUMINARIAS DE LED, DE 98 W ATE 137 W, INVOLUCRO EM ALUMINIO OU ACO INOX. (UN)

Material	Fonte	Unid	Coeficiente	Preço Unitário	Total
18438	SEINFRA	M	12,00000000	3,95	47,40
11075	SEINFRA	M	12,00000000	3,50	42,00
00042243	SINAPI	UN	4,00000000	523,64	2.094,56
16695	SEINFRA	UN	1,00000000	106,12	106,12
TOTAL Material:					2.290,08

Mão de Obra	Fonte	Unid	Coeficiente	Preço Unitário	Total
10042	SEINFRA	H	2,70000000	16,77	45,28
12312	SEINFRA	H	4,60000000	20,77	95,54
TOTAL Mão de Obra:					140,82

Serviço	Fonte	Unid	Coeficiente	Preço Unitário	Total
C4964	SEINFRA	UN	1,00000000	1.271,56	1.271,56
TOTAL Serviço:					1.271,56

VALOR: 3.702,46

Thiago Douglas da Costa
Engenheiro Civil
CREA 211501802-8

Handwritten signature and initials

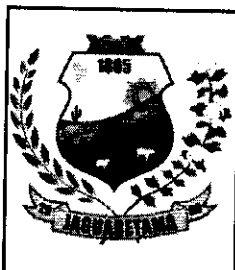

RELATÓRIO ANALÍTICO - COMPOSIÇÕES AUXILIARES

OBRA:	AMPLIAÇÃO E MODERNIZAÇÃO DO ESTACIONAMENTO E FACHADA DO HOSPITAL E MATERNIDADE ADOLFO BEZERRA DE MENEZES
DESCRIÇÃO:	AMPLIAÇÃO E MODERNIZAÇÃO DO ESTACIONAMENTO E FACHADA DO HOSPITAL E MATERNIDADE ADOLFO BEZERRA DE MENEZES
LOCAL:	RUA RAIMUNDO PONTES DE LIMA, 86 - CENTRO, JAGUARETAMA-CE
CLIENTE:	PREFEITURA MUNICIPAL DE JAGUARETAMA-CE

DATA : 05/12/2022

BDI : 26,85%

SEINFRA	027.1 COM DESONERAÇÃO	83,85%	47,76%	05/2021
SINAPI	2022/10 COM DESONERAÇÃO	83,55%	47,46%	11/2022

Composição

PRÓPRIA

100%

100%

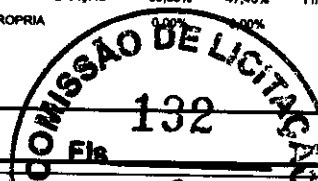

95371 - CURSO DE CAPACITAÇÃO PARA PEDREIRO (ENCARGOS COMPLEMENTARES) - HORISTA (H)

Mão de Obra	FORTE	UNID	QUANTIDADE	PREÇO UNITÁRIO	TOTAL	
00004750	PEDREIRO (HORISTA)	SINAPI	H	0,01720000	15,69	0,26
TOTAL Mão de Obra:					0,26	
VALOR:					0,26	

88309 - PEDREIRO COM ENCARGOS COMPLEMENTARES (H)

Encargos Complementares	FORTE	UNID	QUANTIDADE	PREÇO UNITÁRIO	TOTAL	
00037370	ALIMENTACAO - HORISTA (COLETADO CAIXA - ENCARGOS COMPLEMENTARES)	SINAPI	H	1,00000000	2,83	2,83
00043489	EPI - FAMILIA PEDREIRO - HORISTA (ENCARGOS COMPLEMENTARES - COLETADO CAIXA)	SINAPI	H	1,00000000	1,09	1,09
00037372	EXAMES - HORISTA (COLETADO CAIXA - ENCARGOS COMPLEMENTARES)	SINAPI	H	1,00000000	0,81	0,81
00043465	FERRAMENTAS - FAMILIA PEDREIRO - HORISTA (ENCARGOS COMPLEMENTARES - COLETADO CAIXA)	SINAPI	H	1,00000000	0,74	0,74
00037373	SEGURO - HORISTA (COLETADO CAIXA - ENCARGOS COMPLEMENTARES)	SINAPI	H	1,00000000	0,06	0,06
00037371	TRANSPORTE - HORISTA (COLETADO CAIXA - ENCARGOS COMPLEMENTARES)	SINAPI	H	1,00000000	0,88	0,88
TOTAL Encargos Complementares:					6,41	

Mão de Obra	FORTE	UNID	QUANTIDADE	PREÇO UNITÁRIO	TOTAL	
00004750	PEDREIRO (HORISTA)	SINAPI	H	1,00000000	15,69	15,69
TOTAL Mão de Obra:					15,69	

Serviço	FORTE	UNID	QUANTIDADE	PREÇO UNITÁRIO	TOTAL	
95371	CURSO DE CAPACITAÇÃO PARA PEDREIRO (ENCARGOS COMPLEMENTARES) - HORISTA	SINAPI	H	1,00000000	0,26	0,26
TOTAL Serviço:					0,26	
VALOR:					22,36	

95378 - CURSO DE CAPACITAÇÃO PARA SERVENTE (ENCARGOS COMPLEMENTARES) - HORISTA (H)

Mão de Obra	FORTE	UNID	QUANTIDADE	PREÇO UNITÁRIO	TOTAL	
00006111	SERVENTE DE OBRAS	SINAPI	H	0,01720000	10,37	0,17
TOTAL Mão de Obra:					0,17	
VALOR:					0,17	

88316 - SERVENTE COM ENCARGOS COMPLEMENTARES (H)

Encargos Complementares	FORTE	UNID	QUANTIDADE	PREÇO UNITÁRIO	TOTAL	
00037370	ALIMENTACAO - HORISTA (COLETADO CAIXA - ENCARGOS COMPLEMENTARES)	SINAPI	H	1,00000000	2,83	2,83
00043491	EPI - FAMILIA SERVENTE - HORISTA (ENCARGOS COMPLEMENTARES - COLETADO CAIXA)	SINAPI	H	1,00000000	1,15	1,15
00037372	EXAMES - HORISTA (COLETADO CAIXA - ENCARGOS COMPLEMENTARES)	SINAPI	H	1,00000000	0,81	0,81
00043467	FERRAMENTAS - FAMILIA SERVENTE - HORISTA (ENCARGOS COMPLEMENTARES - COLETADO CAIXA)	SINAPI	H	1,00000000	0,56	0,56
00037373	SEGURO - HORISTA (COLETADO CAIXA - ENCARGOS COMPLEMENTARES)	SINAPI	H	1,00000000	0,06	0,06

1885		RELATÓRIO ANALÍTICO - COMPOSIÇÕES AUXILIARES			
OBRA:	AMPLIAÇÃO E MODERNIZAÇÃO DO ESTACIONAMENTO E FACHADA DO HOSPITAL E MATERNIDADE ADOLFO BEZERRA DE MENEZES	DATA:	05/12/2022	BDI:	26,85%
DESCRIÇÃO:	AMPLIAÇÃO E MODERNIZAÇÃO DO ESTACIONAMENTO E FACHADA DO HOSPITAL E MATERNIDADE ADOLFO BEZERRA DE MENEZES	SEINFRA	027.1 COM DESONERAÇÃO	83,85%	47,78%
LOCAL:	RUA RAIMUNDO PONTES DE LIMA, 66 - CENTRO, JAGUARETAMA-CE	SINAPI	2022/10 COM DESONERAÇÃO	83,85%	47,48%
CLIENTE:	PREFEITURA MUNICIPAL DE JAGUARETAMA-CE	Composição	PRÓPRIA	100,00%	0,00%

00037371	TRANSPORTE - HORISTA (COLETADO CAIXA - ENCARGOS COMPLEMENTARES)	SINAPI	H	1,00000000	0,88	0,88
					TOTAL Encargos Complementares:	6,29

Mão de Obra	DESCRIÇÃO	FONTES	UNID	COEFICIENTE	PREÇO UNITÁRIO	TOTAL
00006111	SERVENTE DE OBRAS	SINAPI	H	1,00000000		10,37
					TOTAL Mão de Obra:	10,37

Serviço	DESCRIÇÃO	FONTES	UNID	COEFICIENTE	PREÇO UNITÁRIO	TOTAL
95378	CURSO DE CAPACITAÇÃO PARA SERVENTE (ENCARGOS COMPLEMENTARES) - HORISTA	SINAPI	H	1,00000000	0,17	0,17
					TOTAL Serviço:	0,17
					VALOR:	16,83

12722 - MÃO DE OBRA DE OPERAÇÃO DO CAMINHÃO BASCULANTE 6M3 (H)						
Mão de Obra	DESCRIÇÃO	FONTES	UNID	COEFICIENTE	PREÇO UNITÁRIO	TOTAL
12545	MOTORISTA DE CAMINHÃO	SEINFRA	H	1,00000000	22,8700	22,8700
					TOTAL Mão de Obra:	22,8700
					VALOR:	22,87

12721 - MATERIAL DE OPERAÇÃO DO CAMINHÃO BASCULANTE 6M3 (H)						
Material	DESCRIÇÃO	FONTES	UNID	COEFICIENTE	PREÇO UNITÁRIO	TOTAL
12706	OLEO DIESEL	SEINFRA	L	13,60000000	4,0900	55,6240
					TOTAL Material:	55,6240
					VALOR:	55,62

0690 - CAMINHÃO BASCULANTE 6 M3 (CHP) (H)						
Material	DESCRIÇÃO	FONTES	UNID	COEFICIENTE	PREÇO UNITÁRIO	TOTAL
12722	MÃO DE OBRA DE OPERAÇÃO DO CAMINHÃO BASCULANTE 6M3	SEINFRA	H	1,00000000	22,8700	22,8700
12721	MATERIAL DE OPERAÇÃO DO CAMINHÃO BASCULANTE 6M3	SEINFRA	H	1,00000000	55,6240	55,6240
12701	DEPRECIÇÃO	SEINFRA	H	19,76470000	1,0000	19,7647
12702	JUROS	SEINFRA	H	1,75660000	1,0000	1,7566
12703	MANUTENÇÃO	SEINFRA	H	29,64710000	1,0000	29,6471
					TOTAL Material:	129,6624
					VALOR:	129,66

12753 - MÃO DE OBRA DE OPERAÇÃO DA CARREGADEIRA DE PNEUS (111 HP) (H)						
Mão de Obra	DESCRIÇÃO	FONTES	UNID	COEFICIENTE	PREÇO UNITÁRIO	TOTAL
12550	OPERADOR DE CARREGADEIRA	SEINFRA	H	1,00000000	25,3000	25,3000
					TOTAL Mão de Obra:	25,3000
					VALOR:	25,30

Thiago Douglas da Costa
Engenheiro Civil
CREA 211501802-8



RELATÓRIO ANALÍTICO - COMPOSIÇÕES AUXILIARES

OBRA:	AMPLIAÇÃO E MODERNIZAÇÃO DO ESTACIONAMENTO E FACHADA DO HOSPITAL E MATERNIDADE ADOLFO BEZERRA DE MENEZES	DATA : 05/12/2022	BDI : 26,85%
DESCRIÇÃO:	AMPLIAÇÃO E MODERNIZAÇÃO DO ESTACIONAMENTO E FACHADA DO HOSPITAL E MATERNIDADE ADOLFO BEZERRA DE MENEZES	SEINFRA 027.1 COM DESONERAÇÃO 83,85% 47,76% 06/2021	SINAPI 2022/10 COM DESONERAÇÃO 83,55% 47,46% 11/2022
LOCAL:	RUA RAIMUNDO PONTES DE LIMA, 86 - CENTRO, JAGUARETAMA-CE	Composição	PRÓPRIA 0,00% 0,00%
CLIENTE:	PREFEITURA MUNICIPAL DE JAGUARETAMA-CE		

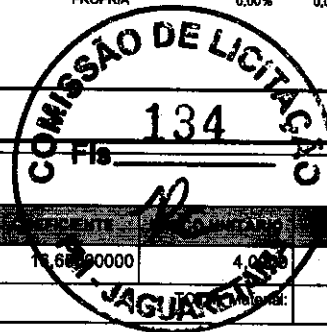

12752 - MATERIAL DE OPERAÇÃO DA CARREGADEIRA DE PNEUS (111 HP) (H)

Material	QUANTIDADE	UNID.	COEFICIENTE	PREÇO UNITÁRIO	TOTAL	
12706	OLEO DIESEL	SEINFRA	L	10,6600000	4,0985	68,0985
TOTAL Material:					68,0985	
VALOR:					68,10	

10708 - CARREGADEIRA DE PNEUS HP 111 (CHP) (H)

Material	QUANTIDADE	UNID.	COEFICIENTE	PREÇO UNITÁRIO	TOTAL	
12753	MÃO DE OBRA DE OPERAÇÃO DA CARREGADEIRA DE PNEUS (111 HP)	SEINFRA	H	1,0000000	25,3000	25,3000
12752	MATERIAL DE OPERAÇÃO DA CARREGADEIRA DE PNEUS (111 HP)	SEINFRA	H	1,0000000	68,0985	68,0985
12701	DEPRECIÇÃO	SEINFRA	H	28,6617000	1,0000	28,6617
12702	JUROS	SEINFRA	H	2,5473000	1,0000	2,5473
12703	MANUTENÇÃO	SEINFRA	H	42,9925000	1,0000	42,9925
TOTAL Material:					167,6000	
VALOR:					167,60	

12746 - MÃO DE OBRA DE OPERAÇÃO DO CAMINHÃO TANQUE 8.000 L (H)

Material	QUANTIDADE	UNID.	COEFICIENTE	PREÇO UNITÁRIO	TOTAL	
12545	MOTORISTA DE CAMINHÃO	SEINFRA	H	1,0000000	22,8700	22,8700
TOTAL Mão de Obra:					22,8700	
VALOR:					22,87	

10590 - CAMINHÃO TANQUE 8.000 L (CHH) (H)

Material	QUANTIDADE	UNID.	COEFICIENTE	PREÇO UNITÁRIO	TOTAL	
12746	MÃO DE OBRA DE OPERAÇÃO DO CAMINHÃO TANQUE 8.000 L	SEINFRA	H	1,0000000	22,8700	22,8700
12701	DEPRECIÇÃO	SEINFRA	H	23,7059000	1,0000	23,7059
12702	JUROS	SEINFRA	H	2,1069000	1,0000	2,1069
TOTAL Material:					48,6828	
VALOR:					48,68	

12745 - MATERIAL DE OPERAÇÃO DO CAMINHÃO TANQUE 8.000 L (H)

Material	QUANTIDADE	UNID.	COEFICIENTE	PREÇO UNITÁRIO	TOTAL	
12706	OLEO DIESEL	SEINFRA	L	18,4000000	4,0900	75,2560
TOTAL Material:					75,2560	
VALOR:					75,26	

10698 - CAMINHÃO TANQUE 8.000 L (CHP) (H)

Material	QUANTIDADE	UNID.	COEFICIENTE	PREÇO UNITÁRIO	TOTAL
----------	------------	-------	-------------	----------------	-------

Thiago Douglas da Costa
Engenheiro Civil
CREA 211501802-8



RELATÓRIO ANALÍTICO - COMPOSIÇÕES AUXILIARES

OBRA:	AMPLIAÇÃO E MODERNIZAÇÃO DO ESTACIONAMENTO E FACHADA DO HOSPITAL E MATERNIDADE ADOLFO BEZERRA DE MENEZES	DATA: 05/12/2022	BDI: 26,85%
DESCRIÇÃO:	AMPLIAÇÃO E MODERNIZAÇÃO DO ESTACIONAMENTO E FACHADA DO HOSPITAL E MATERNIDADE ADOLFO BEZERRA DE MENEZES	BEINFRA	027.1 COM DESONERAÇÃO 83,85% 47,76% 05/2021
LOCAL:	RUA RAIMUNDO PONTES DE LIMA, 66 - CENTRO, JAGUARATAMA-CE	SINAPI	2022/10 COM DESONERAÇÃO 53,55% 47,48% 11/2022
CLIENTE:	PREFEITURA MUNICIPAL DE JAGUARATAMA-CE	Composição	PROVÍNCIA 0,00% 0,00%

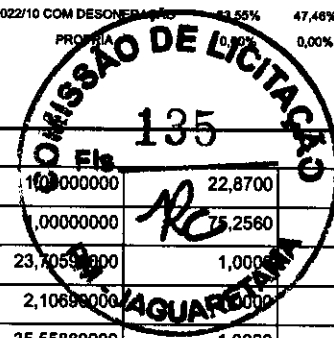

Item	Descrição	Fonte	Unid.	Coefficiente	Valor Unitário	Total
12746	MÃO DE OBRA DE OPERAÇÃO DO CAMINHÃO TANQUE 8.000 L	SEINFRA	H	1,00000000	22,8700	22,8700
12745	MATERIAL DE OPERAÇÃO DO CAMINHÃO TANQUE 8.000 L	SEINFRA	H	0,00000000	5,2580	75,2560
12701	DEPRECIÇÃO	SEINFRA	H	23,70590000	1,0000	23,7059
12702	JUROS	SEINFRA	H	2,10690000	1,0000	2,1069
12703	MANUTENÇÃO	SEINFRA	H	35,55880000	1,0000	35,5588
TOTAL Material:						159,4976
VALOR:						159,50

12768 - MÃO DE OBRA DE OPERAÇÃO DO COMPAC. DE PNEUS PRES. VAR. AUTOPR. (H)

Item	Descrição	Fonte	Unid.	Coefficiente	Valor Unitário	Total
12551	OPERADOR DE COMPACTADOR AUTO PROPELIDO	SEINFRA	H	1,00000000	25,3000	25,3000
TOTAL Mão de Obra:						25,3000
VALOR:						25,30

10607 - COMPAC. DE PNEUS PRES. VAR. AUTOPR. (CHI) (H)

Item	Descrição	Fonte	Unid.	Coefficiente	Valor Unitário	Total
12768	MÃO DE OBRA DE OPERAÇÃO DO COMPAC. DE PNEUS PRES. VAR. AUTOPR.	SEINFRA	H	1,00000000	25,3000	25,3000
12701	DEPRECIÇÃO	SEINFRA	H	33,87950000	1,0000	33,8795
12702	JUROS	SEINFRA	H	2,97390000	1,0000	2,9739
TOTAL Material:						62,1534
VALOR:						62,15

12767 - MATERIAL DE OPERAÇÃO DO COMPAC. DE PNEUS PRES. VAR. AUTOPR. (H)

Item	Descrição	Fonte	Unid.	Coefficiente	Valor Unitário	Total
12706	OLEO DIESEL	SEINFRA	L	19,50000000	4,0900	79,7550
TOTAL Material:						79,7550
VALOR:						79,76

10721 - COMPAC. DE PNEUS PRES. VAR. AUTOPR. (CHP) (H)

Item	Descrição	Fonte	Unid.	Coefficiente	Valor Unitário	Total
12768	MÃO DE OBRA DE OPERAÇÃO DO COMPAC. DE PNEUS PRES. VAR. AUTOPR.	SEINFRA	H	1,00000000	25,3000	25,3000
12767	MATERIAL DE OPERAÇÃO DO COMPAC. DE PNEUS PRES. VAR. AUTOPR.	SEINFRA	H	1,00000000	79,7550	79,7550
12701	DEPRECIÇÃO	SEINFRA	H	33,87950000	1,0000	33,8795
12702	JUROS	SEINFRA	H	2,97390000	1,0000	2,9739
12703	MANUTENÇÃO	SEINFRA	H	37,64390000	1,0000	37,6439
TOTAL Material:						179,5523
VALOR:						179,55

12766 - MÃO DE OBRA DE OPERAÇÃO DO COMPAC. PE DE CARN. VIBRAT. AUTOPR. (H)

Thiago Douglas da Costa
Thiago Douglas da Costa
Engenheiro Civil
CREA 211501802-8

	RELATÓRIO ANALÍTICO - COMPOSIÇÕES AUXILIARES				
	OBRA:	AMPLIAÇÃO E MODERNIZAÇÃO DO ESTACIONAMENTO E FACHADA DO HOSPITAL E MATERNIDADE ADOLFO BEZERRA DE MENEZES	DATA : 05/12/2022	BDI : 26,85%	
	DESCRIÇÃO:	AMPLIAÇÃO E MODERNIZAÇÃO DO ESTACIONAMENTO E FACHADA DO HOSPITAL E MATERNIDADE ADOLFO BEZERRA DE MENEZES	SEINFRA	027.1 COM DESONERAÇÃO	83,85% 47,78% 05/2021
	LOCAL:	RUA RAIMUNDO PONTES DE LIMA, 66 - CENTRO, JAGUARETAMA-CE	SINAPI	2022/10 COM DESONERAÇÃO	83,55% 47,46% 11/2022
CLIENTE:	PREFEITURA MUNICIPAL DE JAGUARETAMA-CE	Composição	PRÓPRIA	0,00%	

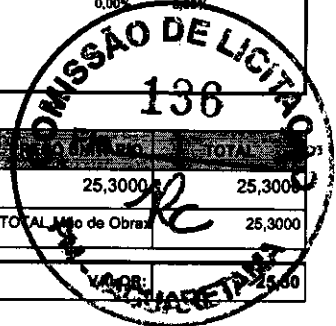

Mão de Obra	UNID	COEFICIENTE	PREÇO UNITÁRIO	TOTAL
12551 OPERADOR DE COMPACTADOR AUTO PROPELIDO	SEINFRA H	1,00000000	25,3000	25,3000
TOTAL Mão de Obra:				25,3000

Material	UNID	COEFICIENTE	PREÇO UNITÁRIO	TOTAL
12766 MÃO DE OBRA DE OPERAÇÃO DO COMPAC. PE DE CARN. VIBRAT. AUTOPR.	SEINFRA H	1,00000000	25,3000	25,3000
12701 DEPRECIÇÃO	SEINFRA H	27,88870000	1,0000	27,8887
12702 JUROS	SEINFRA H	2,69280000	1,0000	2,6928
TOTAL Material:				55,8815
VALOR:				55,88

Material	UNID	COEFICIENTE	PREÇO UNITÁRIO	TOTAL
12706 OLEO DIESEL	SEINFRA L	19,05000000	4,0900	77,9145
TOTAL Material:				77,9145
VALOR:				77,91

Material	UNID	COEFICIENTE	PREÇO UNITÁRIO	TOTAL
12766 MÃO DE OBRA DE OPERAÇÃO DO COMPAC. PE DE CARN. VIBRAT. AUTOPR.	SEINFRA H	1,00000000	25,3000	25,3000
12765 MATERIAL DE OPERAÇÃO DO COMPAC. PE DE CARN. VIBRAT. AUTOPR.	SEINFRA H	1,00000000	77,9145	77,9145
12701 DEPRECIÇÃO	SEINFRA H	27,88870000	1,0000	27,8887
12702 JUROS	SEINFRA H	2,69280000	1,0000	2,6928
12703 MANUTENÇÃO	SEINFRA H	37,18490000	1,0000	37,1849
TOTAL Material:				170,9809
VALOR:				170,98

Material	UNID	COEFICIENTE	PREÇO UNITÁRIO	TOTAL
12701 DEPRECIÇÃO	SEINFRA H	2,46940000	1,0000	2,4694
12702 JUROS	SEINFRA H	0,23840000	1,0000	0,2384
TOTAL Material:				2,7078
VALOR:				2,71

Material	UNID	COEFICIENTE	PREÇO UNITÁRIO	TOTAL
12701 DEPRECIÇÃO	SEINFRA H	2,46940000	1,0000	2,4694

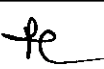
 Thiago Douglas da Costa
 Engenheiro Civil
 CREA 211501802-8

RELATÓRIO ANALÍTICO - COMPOSIÇÕES AUXILIARES																					
	OBRA:	AMPLIAÇÃO E MODERNIZAÇÃO DO ESTACIONAMENTO E FACHADA DO HOSPITAL E MATERNIDADE ADOLFO BEZERRA DE MENEZES	DATA : 05/12/2022 BDI : 26,85%																		
	DESCRIÇÃO:	AMPLIAÇÃO E MODERNIZAÇÃO DO ESTACIONAMENTO E FACHADA DO HOSPITAL E MATERNIDADE ADOLFO BEZERRA DE MENEZES	<table border="1"> <tr> <th>FORTE</th> <th>COEFICIENTE</th> <th>PREÇO UNITÁRIO</th> <th>TOTAL</th> </tr> <tr> <td>SEINFRA</td> <td>027.1 COM DESONERAÇÃO</td> <td>83,85%</td> <td>47,76%</td> <td>05/2021</td> </tr> <tr> <td>SINAPI</td> <td>2022/10 COM DESONERAÇÃO</td> <td>83,85%</td> <td>47,48%</td> <td>11/2022</td> </tr> <tr> <td>Composição</td> <td>PRÓPRIA</td> <td>0,00%</td> <td>0,00%</td> <td></td> </tr> </table>	FORTE	COEFICIENTE	PREÇO UNITÁRIO	TOTAL	SEINFRA	027.1 COM DESONERAÇÃO	83,85%	47,76%	05/2021	SINAPI	2022/10 COM DESONERAÇÃO	83,85%	47,48%	11/2022	Composição	PRÓPRIA	0,00%	0,00%
FORTE	COEFICIENTE	PREÇO UNITÁRIO	TOTAL																		
SEINFRA	027.1 COM DESONERAÇÃO	83,85%	47,76%	05/2021																	
SINAPI	2022/10 COM DESONERAÇÃO	83,85%	47,48%	11/2022																	
Composição	PRÓPRIA	0,00%	0,00%																		
LOCAL:	RUA RAIMUNDO PONTES DE LIMA, 66 - CENTRO, JAGUARETAMA-CE																				
CLIENTE:	PREFEITURA MUNICIPAL DE JAGUARETAMA-CE																				

12702	JUROS	SEINFRA	H	0,23840000	1,0000	0,2384
12703	MANUTENÇÃO	SEINFRA	H	1,37190000	1,0000	1,3719
TOTAL Material:						4,0397
VALOR:						4,08

12821 - MÃO DE OBRA DE OPERAÇÃO DA MOTO NIVELADORA (H)

Mão de Obra	FORTE	UNID	COEFICIENTE	PREÇO UNITÁRIO	TOTAL
12560 OPERADOR DE MOTONIVELADORA	SEINFRA	H	1,00000000	27,4500	27,4500
TOTAL Mão de Obra:					27,4500
VALOR:					27,45

10642 - MOTO NIVELADORA (CHI) (H)

Material	FORTE	UNID	COEFICIENTE	PREÇO UNITÁRIO	TOTAL
12821 MÃO DE OBRA DE OPERAÇÃO DA MOTO NIVELADORA	SEINFRA	H	1,00000000	27,4500	27,4500
12701 DEPRECIÇÃO	SEINFRA	H	44,70960000	1,0000	44,7096
12702 JUROS	SEINFRA	H	4,41510000	1,0000	4,4151
TOTAL Material:					76,5747
VALOR:					76,57

12820 - MATERIAL DE OPERAÇÃO DA MOTO NIVELADORA (H)

Material	FORTE	UNID	COEFICIENTE	PREÇO UNITÁRIO	TOTAL
12706 OLEO DIESEL	SEINFRA	L	21,00000000	4,0900	85,8900
TOTAL Material:					85,8900
VALOR:					85,89

10756 - MOTO NIVELADORA (CHP) (H)

Material	FORTE	UNID	COEFICIENTE	PREÇO UNITÁRIO	TOTAL
12821 MÃO DE OBRA DE OPERAÇÃO DA MOTO NIVELADORA	SEINFRA	H	1,00000000	27,4500	27,4500
12820 MATERIAL DE OPERAÇÃO DA MOTO NIVELADORA	SEINFRA	H	1,00000000	85,8900	85,8900
12701 DEPRECIÇÃO	SEINFRA	H	44,70960000	1,0000	44,7096
12702 JUROS	SEINFRA	H	4,41510000	1,0000	4,4151
12703 MANUTENÇÃO	SEINFRA	H	55,88700000	1,0000	55,8870
TOTAL Material:					218,3517
VALOR:					218,35

12844 - MÃO DE OBRA DE OPERAÇÃO DO TRATOR DE PNEUS (H)

Mão de Obra	FORTE	UNID	COEFICIENTE	PREÇO UNITÁRIO	TOTAL
12563 OPERADOR DE TRATOR DE PNEUS	SEINFRA	H	1,00000000	18,7400	18,7400
TOTAL Mão de Obra:					18,7400

Thiago Douglas da Costa
Engenheiro Civil
CREA 211501802-8

RELATÓRIO ANALÍTICO - COMPOSIÇÕES AUXILIARES		
	OBRA:	AMPLIAÇÃO E MODERNIZAÇÃO DO ESTACIONAMENTO E FACHADA DO HOSPITAL E MATERNIDADE ADOLFO BEZERRA DE MENEZES
	DATA:	05/12/2022
	BDI:	26,85%
	DESCRICOÃO:	AMPLIAÇÃO E MODERNIZAÇÃO DO ESTACIONAMENTO E FACHADA DO HOSPITAL E MATERNIDADE ADOLFO BEZERRA DE MENEZES
	LOCAL:	RUA RAIMUNDO PONTES DE LIMA, 86 - CENTRO, JAGUARETAMA-CE
	CLIENTE:	PREFEITURA MUNICIPAL DE JAGUARETAMA-CE
	SEINFRA	027.1 COM DESONERAÇÃO 83,85% 47,76% 05/2021
	SINAPI	2022/10 COM DESONERAÇÃO 83,85% 47,46% 11/2022
	Composição	PRÓPRIA 100%

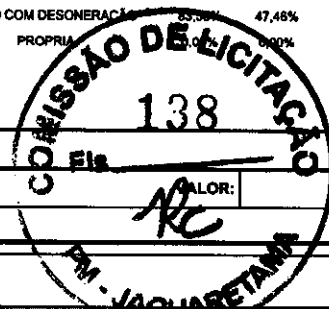

VALOR: 18,74

10667 - TRATOR DE PNEUS (CHI) (H)

Material	DESCRICOÃO	FORTE	UNID	COEFICIENTE	VALOR UNITÁRIO	TOTAL
12844	MÃO DE OBRA DE OPERAÇÃO DO TRATOR DE PNEUS	SEINFRA	H	1,00000000	18,7400	18,7400
12701	DEPRECIACÃO	SEINFRA	H	7,76730000	1,0000	7,7673
12702	JUROS	SEINFRA	H	0,84370000	1,0000	0,8437
TOTAL Material:						27,3510
VALOR:						27,35

12843 - MATERIAL DE OPERAÇÃO DO TRATOR DE PNEUS (H)

Material	DESCRICOÃO	FORTE	UNID	COEFICIENTE	VALOR UNITÁRIO	TOTAL
12706	OLEO DIESEL	SEINFRA	L	15,00000000	4,0900	61,3500
TOTAL Material:						61,3500
VALOR:						61,35

10780 - TRATOR DE PNEUS (CHP) (H)

Material	DESCRICOÃO	FORTE	UNID	COEFICIENTE	VALOR UNITÁRIO	TOTAL
12844	MÃO DE OBRA DE OPERAÇÃO DO TRATOR DE PNEUS	SEINFRA	H	1,00000000	18,7400	18,7400
12843	MATERIAL DE OPERAÇÃO DO TRATOR DE PNEUS	SEINFRA	H	1,00000000	61,3500	61,3500
12701	DEPRECIACÃO	SEINFRA	H	7,76730000	1,0000	7,7673
12702	JUROS	SEINFRA	H	0,84370000	1,0000	0,8437
12703	MANUTENÇÃO	SEINFRA	H	8,73830000	1,0000	8,7383
TOTAL Material:						97,4393
VALOR:						97,44

12714 - MAO DE OBRA DE OPERAÇÃO BET.ELET.580L (H)

Mão de Obra	DESCRICOÃO	FORTE	UNID	COEFICIENTE	VALOR UNITÁRIO	TOTAL
12548	OPERADOR DE BETONEIRA	SEINFRA	H	1,00000000	18,7400	18,7400
TOTAL Mão de Obra:						18,7400
VALOR:						18,74

10682 - BETONEIRA ELÉTRICA 580L (CHP) (H)

Material	DESCRICOÃO	FORTE	UNID	COEFICIENTE	VALOR UNITÁRIO	TOTAL
12714	MAO DE OBRA DE OPERAÇÃO BET.ELET.580L	SEINFRA	H	1,00000000	18,7400	18,7400
12701	DEPRECIACÃO	SEINFRA	H	2,26540000	1,0000	2,2654
12702	JUROS	SEINFRA	H	0,11300000	1,0000	0,1130
12703	MANUTENÇÃO	SEINFRA	H	1,19230000	1,0000	1,1923
TOTAL Material:						22,3107



RELATÓRIO ANALÍTICO - COMPOSIÇÕES AUXILIARES

OBRA:	AMPLIAÇÃO E MODERNIZAÇÃO DO ESTACIONAMENTO E FACHADA DO HOSPITAL E MATERNIDADE ADOLFO BEZERRA DE MENEZES	DATA : 05/12/2022	BDI : 26,85%
DESCRIÇÃO:	AMPLIAÇÃO E MODERNIZAÇÃO DO ESTACIONAMENTO E FACHADA DO HOSPITAL E MATERNIDADE ADOLFO BEZERRA DE MENEZES	SEINFRA 027.1 COM DESONERAÇÃO 83,85% 47,76% 05/2021	SINAPI 2022/10 COM DESONERAÇÃO 83,85% 47,76% 11/2022
LOCAL:	RUA RAIMUNDO PONTES DE LIMA, 66 - CENTRO, JAGUARETAMA-CE	Composição	PRÓPRIA
CLIENTE:	PREFEITURA MUNICIPAL DE JAGUARETAMA-CE		

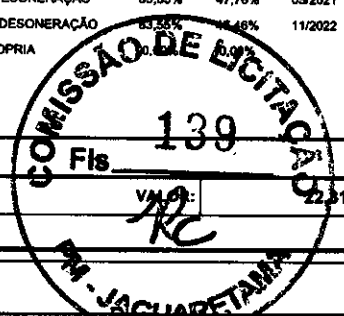

C0840 - CONCRETO P/VIBR., FCK 15 MPa COM AGREGADO ADQUIRIDO (M3)

Equipamento Custo Horário	FORTE	UNID	COEFICIENTE	PREÇO UNITÁRIO	TOTAL
10682 BETONEIRA ELÉTRICA 580L (CHP)	SEINFRA	H	0,71400000	22,3108	15,9299
TOTAL Equipamento Custo Horário:					15,9299

Material	FORTE	UNID	COEFICIENTE	PREÇO UNITÁRIO	TOTAL
10109 AREIA MEDIA	SEINFRA	M3	0,88720000	67,5000	59,8860
10805 CIMENTO PORTLAND	SEINFRA	KG	294,00000000	0,5600	164,6400
11605 PEDRISCO	SEINFRA	M3	0,83600000	73,9000	61,7804
TOTAL Material:					286,3064

Mão de Obra	FORTE	UNID	COEFICIENTE	PREÇO UNITÁRIO	TOTAL
12543 SERVENTE	SEINFRA	H	6,00000000	15,5500	93,3000
TOTAL Mão de Obra:					93,3000
VALOR:					395,54

C1603 - LANÇAMENTO E APLICAÇÃO DE CONCRETO C/ ELEVÇÃO (M3)

Mão de Obra	FORTE	UNID	COEFICIENTE	PREÇO UNITÁRIO	TOTAL
12391 PEDREIRO	SEINFRA	H	5,00000000	20,7700	103,8500
12543 SERVENTE	SEINFRA	H	8,00000000	15,5500	124,4000
TOTAL Mão de Obra:					228,2500
VALOR:					228,25

C0164 - ARGAMASSA DE CIMENTO E AREIA PEN. TRAÇO 1:3 (M3)

Material	FORTE	UNID	COEFICIENTE	PREÇO UNITÁRIO	TOTAL
10109 AREIA MEDIA	SEINFRA	M3	1,21600000	67,5000	82,0800
10805 CIMENTO PORTLAND	SEINFRA	KG	486,00000000	0,5600	272,1600
TOTAL Material:					354,2400

Mão de Obra	FORTE	UNID	COEFICIENTE	PREÇO UNITÁRIO	TOTAL
12543 SERVENTE	SEINFRA	H	32,45000000	15,5500	504,5975
TOTAL Mão de Obra:					504,5975
VALOR:					858,84

C0841 - CONCRETO P/VIBR., FCK 18 MPa COM AGREGADO ADQUIRIDO (M3)

Equipamento Custo Horário	FORTE	UNID	COEFICIENTE	PREÇO UNITÁRIO	TOTAL
10682 BETONEIRA ELÉTRICA 580L (CHP)	SEINFRA	H	0,71400000	22,3108	15,9299
TOTAL Equipamento Custo Horário:					15,9299

Material	FORTE	UNID	COEFICIENTE	PREÇO UNITÁRIO	TOTAL
10109 AREIA MEDIA	SEINFRA	M3	0,86680000	67,5000	58,5090
10805 CIMENTO PORTLAND	SEINFRA	KG	320,00000000	0,5600	179,2000

Thiago Douglas da Costa
Engenheiro Civil
CREA 211501802-8



RELATÓRIO ANALÍTICO - COMPOSIÇÕES AUXILIARES

OBRA:	AMPLIAÇÃO E MODERNIZAÇÃO DO ESTACIONAMENTO E FACHADA DO HOSPITAL E MATERNIDADE ADOLFO BEZERRA DE MENEZES	DATA: 05/12/2022	BDI: 26,85%
DESCRIÇÃO:	AMPLIAÇÃO E MODERNIZAÇÃO DO ESTACIONAMENTO E FACHADA DO HOSPITAL E MATERNIDADE ADOLFO BEZERRA DE MENEZES	SEINFRA 027.1 COM DESONERAÇÃO 83,85% 47,76% 09/2021	SINAPI 2022/10 COM DESONERAÇÃO 16,15% 52,24% 11/2022
LOCAL:	RUA RAIMUNDO PONTES DE LIMA, 66 - CENTRO, JAGUARETAMA-CE	Composição PROPRIA	
CLIENTE:	PREFEITURA MUNICIPAL DE JAGUARETAMA-CE		

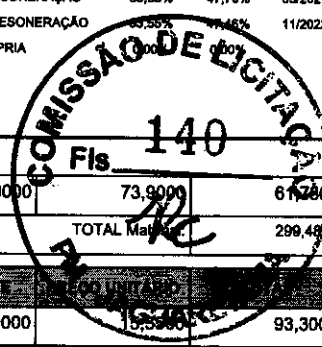

I1605	PEDRISCO	SEINFRA	M3	0,83600000	73,9000	61,2800
				TOTAL Material:		299,4894
				VALOR:		408,72

00836 - CONCRETO NÃO ESTRUTURAL PREPARO MANUAL (M3)

Mão de Obra	DESCR. OBRA	FORTE	UNID	COEFICIENTE	VALOR UNITÁRIO	TOTAL
I0109	AREIA MEDIA	SEINFRA	M3	0,77800000	67,5000	52,5150
I0280	BRITA	SEINFRA	M3	0,96580000	76,1900	73,5843
I0805	CIMENTO PORTLAND	SEINFRA	KG	220,00000000	0,5600	123,2000
					TOTAL Material:	249,2993

I2543	SERVENTE	SEINFRA	H	10,00000000	15,5500	155,5000
				TOTAL Mão de Obra:		155,5000
				VALOR:		404,80

95372 - CURSO DE CAPACITAÇÃO PARA PINTOR (ENCARGOS COMPLEMENTARES) - HORISTA (H)

Mão de Obra	DESCR. OBRA	FORTE	UNID	COEFICIENTE	VALOR UNITÁRIO	TOTAL
00004783	PINTOR (HORISTA)	SINAPI	H	0,01200000	15,69	0,18
					TOTAL Mão de Obra:	0,18
				VALOR:		0,18

88310 - PINTOR COM ENCARGOS COMPLEMENTARES (H)

Encargos Complementares	DESCR. OBRA	FORTE	UNID	COEFICIENTE	VALOR UNITÁRIO	TOTAL
00037370	ALIMENTACAO - HORISTA (COLETADO CAIXA - ENCARGOS COMPLEMENTARES)	SINAPI	H	1,00000000	2,83	2,83
00043490	EPI - FAMILIA PINTOR - HORISTA (ENCARGOS COMPLEMENTARES - COLETADO CAIXA)	SINAPI	H	1,00000000	1,50	1,50
00037372	EXAMES - HORISTA (COLETADO CAIXA - ENCARGOS COMPLEMENTARES)	SINAPI	H	1,00000000	0,81	0,81
00043466	FERRAMENTAS - FAMILIA PINTOR - HORISTA (ENCARGOS COMPLEMENTARES - COLETADO CAIXA)	SINAPI	H	1,00000000	1,48	1,48
00037373	SEGURO - HORISTA (COLETADO CAIXA - ENCARGOS COMPLEMENTARES)	SINAPI	H	1,00000000	0,06	0,06
00037371	TRANSPORTE - HORISTA (COLETADO CAIXA - ENCARGOS COMPLEMENTARES)	SINAPI	H	1,00000000	0,88	0,88
					TOTAL Encargos Complementares:	7,56

00004783	PINTOR (HORISTA)	SINAPI	H	1,00000000	15,69	15,69
				TOTAL Mão de Obra:		15,69

95372	CURSO DE CAPACITAÇÃO PARA PINTOR (ENCARGOS COMPLEMENTARES) - HORISTA	SINAPI	H	1,00000000	0,18	0,18
-------	--	--------	---	------------	------	------

Thiago Douglas da Costa
Engenheiro Civil
CREA 211501802-8



RELATÓRIO ANALÍTICO - COMPOSIÇÕES AUXILIARES

OBRA:	AMPLIAÇÃO E MODERNIZAÇÃO DO ESTACIONAMENTO E FACHADA DO HOSPITAL E MATERNIDADE ADOLFO BEZERRA DE MENEZES	DATA : 05/12/2022	BDI : 26,85%
DESCRIÇÃO:	AMPLIAÇÃO E MODERNIZAÇÃO DO ESTACIONAMENTO E FACHADA DO HOSPITAL E MATERNIDADE ADOLFO BEZERRA DE MENEZES	SEINFRA 027.1 COM DESONERAÇÃO 83,85% 47,76% 05/2021	SINAPI 2022/10 COM DESONERAÇÃO 16,15% 47,46% 11/2022
LOCAL:	RUA RAIMUNDO PONTES DE LIMA, 66 - CENTRO, JAGUARETAMA-CE	Composição	PROPOSTA 0,00%
CLIENTE:	PREFEITURA MUNICIPAL DE JAGUARETAMA-CE		

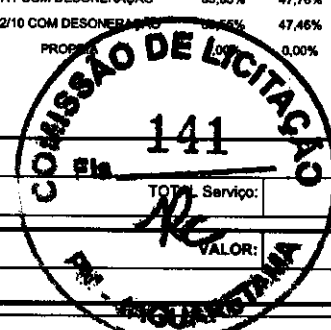

TOTAL Serviço:	0,18
VALOR:	23,43

88489 - APLICAÇÃO MANUAL DE PINTURA COM TINTA LÁTEX ACRÍLICA EM PAREDES, DUAS DEMÃOS. AF_06/2014 (M2)

Material	QTD	UNID	COEFICIENTE	PREÇO UNITÁRIO	TOTAL	
00007356	TINTA LATEX ACRILICA PREMIUM, COR BRANCO FOSCO	SINAPI	L	0,33000000	21,18	6,98
TOTAL Material:					6,98	

Mão de Obra com Encargos Complementares	QTD	UNID	COEFICIENTE	PREÇO UNITÁRIO	TOTAL	
88310	PINTOR COM ENCARGOS COMPLEMENTARES	SINAPI	H	0,18700000	23,43	4,38
88316	SERVENTE COM ENCARGOS COMPLEMENTARES	SINAPI	H	0,06900000	16,83	1,16
TOTAL Mão de Obra com Encargos Complementares:					5,54	
VALOR:					12,52	

C4460 - MADEIRAMENTO P/ TELHA CERÂMICA - (RIPA, CAIBRO, LINHA) (M2)

Material	QTD	UNID	COEFICIENTE	PREÇO UNITÁRIO	TOTAL	
10405	CAIBRO DE 2"x1"	SEINFRA	M	3,50000000	5,7300	20,0550
16519	LINHA DE MASSARANDUBA 12 x 6 CM (5" x 2 1/2")	SEINFRA	M	1,33000000	18,1300	24,1129
11724	PREGO	SEINFRA	KG	0,12000000	15,5400	1,8648
11824	RIPA DE PEROBA (MADEIRA DE 1A QUALIDADE) DE 1X5CM	SEINFRA	M	3,50000000	1,3500	4,7250
TOTAL Material:					50,7577	

Mão de Obra	QTD	UNID	COEFICIENTE	PREÇO UNITÁRIO	TOTAL	
10041	AJUDANTE DE CARPINTEIRO	SEINFRA	H	1,00000000	16,7700	16,7700
10498	CARPINTEIRO	SEINFRA	H	1,00000000	20,7700	20,7700
TOTAL Mão de Obra:					37,5400	
VALOR:					88,30	

C0200 - ARGAMASSA MISTA DE CIMENTO CAL HIDR. E AREIA S/PEN. TRAÇO 1:2:9 (M3)

Material	QTD	UNID	COEFICIENTE	PREÇO UNITÁRIO	TOTAL	
10109	AREIA MEDIA	SEINFRA	M3	1,21600000	67,5000	82,0800
10441	CAL HIDRATADA	SEINFRA	KG	162,00000000	1,1000	178,2000
10805	CIMENTO PORTLAND	SEINFRA	KG	162,00000000	0,5600	90,7200
TOTAL Material:					351,0000	

Mão de Obra	QTD	UNID	COEFICIENTE	PREÇO UNITÁRIO	TOTAL	
12543	SERVENTE	SEINFRA	H	10,00000000	15,5500	155,5000
TOTAL Mão de Obra:					155,5000	
VALOR:					506,50	

C4429 - ARGAMASSA DE CIMENTO E AREIA PEN. TRAÇO 1:5 (M3)

Material	QTD	UNID	COEFICIENTE	PREÇO UNITÁRIO	TOTAL
----------	-----	------	-------------	----------------	-------

Thiago Douglas da Costa
Engenheiro Civil
CREA 211501802-8

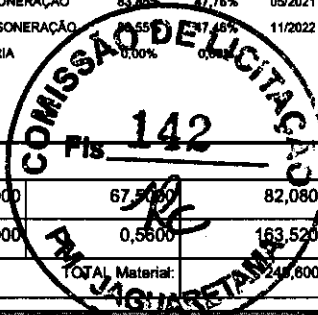
RELATÓRIO ANALÍTICO - COMPOSIÇÕES AUXILIARES						
	OBRA:	AMPLIAÇÃO E MODERNIZAÇÃO DO ESTACIONAMENTO E FACHADA DO HOSPITAL E MATERNIDADE ADOLFO BEZERRA DE MENEZES	DATA: 05/12/2022		BDI: 26,85%	
DESCRIÇÃO:	AMPLIAÇÃO E MODERNIZAÇÃO DO ESTACIONAMENTO E FACHADA DO HOSPITAL E MATERNIDADE ADOLFO BEZERRA DE MENEZES	FORTE:	SEINFRA	027.1 COM DESONERAÇÃO	83,85%	47,75%
LOCAL:	RUA RAIMUNDO PONTES DE LIMA, 86 - CENTRO, JAGUARETAMA-CE	COMPOSIÇÃO:	SINAPI	2022/10 COM DESONERAÇÃO	15,55%	31,46%
CLIENTE:	PREFEITURA MUNICIPAL DE JAGUARETAMA-CE			PROPRIA	0,00%	0,00%
						

Mão de Obra	FORTE	UNID.	COEFICIENTE	PREÇO UNITÁRIO	TOTAL
10109	AREIA MEDIA	SEINFRA	M3	1,21600000	67,5000
10805	CIMENTO PORTLAND	SEINFRA	KG	292,00000000	0,5800
					82,0800
					163,5200
					244,6000

Mão de Obra	FORTE	UNID.	COEFICIENTE	PREÇO UNITÁRIO	TOTAL
12543	SERVEnte	SEINFRA	H	32,45000000	15,5500
					504,5975

TOTAL Mão de Obra:					504,5975
VALOR:					750,20

95316 - CURSO DE CAPACITAÇÃO PARA AUXILIAR DE ELETRICISTA (ENCARGOS COMPLEMENTARES) - HORISTA (H)

Mão de Obra	FORTE	UNID.	COEFICIENTE	PREÇO UNITÁRIO	TOTAL
00000247	AJUDANTE DE ELETRICISTA (HORISTA)	SINAPI	H	0,03020000	11,83
					0,35

TOTAL Mão de Obra:					0,35
VALOR:					0,35

88247 - AUXILIAR DE ELETRICISTA COM ENCARGOS COMPLEMENTARES (H)

Encargos Complementares	FORTE	UNID.	COEFICIENTE	PREÇO UNITÁRIO	TOTAL
00037370	ALIMENTAÇÃO - HORISTA (COLETADO CAIXA - ENCARGOS COMPLEMENTARES)	SINAPI	H	1,00000000	2,83
00043484	EPI - FAMILIA ELETRICISTA - HORISTA (ENCARGOS COMPLEMENTARES - COLETADO CAIXA)	SINAPI	H	1,00000000	1,07
00037372	EXAMES - HORISTA (COLETADO CAIXA - ENCARGOS COMPLEMENTARES)	SINAPI	H	1,00000000	0,81
00043460	FERRAMENTAS - FAMILIA ELETRICISTA - HORISTA (ENCARGOS COMPLEMENTARES - COLETADO CAIXA)	SINAPI	H	1,00000000	0,78
00037373	SEGURO - HORISTA (COLETADO CAIXA - ENCARGOS COMPLEMENTARES)	SINAPI	H	1,00000000	0,06
00037371	TRANSPORTE - HORISTA (COLETADO CAIXA - ENCARGOS COMPLEMENTARES)	SINAPI	H	1,00000000	0,88
TOTAL Encargos Complementares:					6,43

Mão de Obra	FORTE	UNID.	COEFICIENTE	PREÇO UNITÁRIO	TOTAL
00000247	AJUDANTE DE ELETRICISTA (HORISTA)	SINAPI	H	1,00000000	11,83
					11,83

Serviço	FORTE	UNID.	COEFICIENTE	PREÇO UNITÁRIO	TOTAL
95316	CURSO DE CAPACITAÇÃO PARA AUXILIAR DE ELETRICISTA (ENCARGOS COMPLEMENTARES) - HORISTA	SINAPI	H	1,00000000	0,35
					0,35

TOTAL Serviço:					0,35
VALOR:					18,41

95332 - CURSO DE CAPACITAÇÃO PARA ELETRICISTA (ENCARGOS COMPLEMENTARES) - HORISTA (H)

Mão de Obra	FORTE	UNID.	COEFICIENTE	PREÇO UNITÁRIO	TOTAL
00002436	ELETRICISTA (HORISTA)	SINAPI	H	0,03020000	15,69
					0,47

TOTAL Mão de Obra:					0,47
VALOR:					0,47

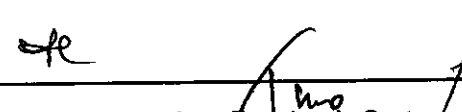
 Thiago Douglas da Costa
 Engenheiro Civil
 CREA 211501802-8



RELATÓRIO ANALÍTICO - COMPOSIÇÕES AUXILIARES

OBRA:	AMPLIAÇÃO E MODERNIZAÇÃO DO ESTACIONAMENTO E FACHADA DO HOSPITAL E MATERNIDADE ADOLFO BEZERRA DE MENEZES	DATA : 05/12/2022	BDI : 26,85%
DESCRIÇÃO:	AMPLIAÇÃO E MODERNIZAÇÃO DO ESTACIONAMENTO E FACHADA DO HOSPITAL E MATERNIDADE ADOLFO BEZERRA DE MENEZES	SEINFRA 027.1 COM DESONERAÇÃO 83,85% 47,76% 05/2021	SINAPI 2022/10 COM DESONERAÇÃO 83,55% 47,46% 11/2022
LOCAL:	RUA RAIMUNDO PONTES DE LIMA, 86 - CENTRO, JAGUARETAMA-CE	Composição	PRÓPRIA 0,00%
CLIENTE:	PREFEITURA MUNICIPAL DE JAGUARETAMA-CE		

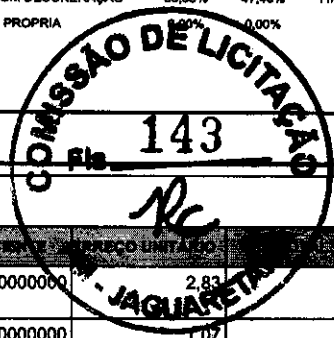

88264 - ELETRICISTA COM ENCARGOS COMPLEMENTARES (H)

Encargos Complementares	DESCR. DETALHADA	FONTE	UNID.	COEFICIENTE	PREÇO UNITÁRIO	TOTAL
00037370	ALIMENTAÇÃO - HORISTA (COLETADO CAIXA - ENCARGOS COMPLEMENTARES)	SINAPI	H	1,00000000	2,83	2,83
00043484	EPI - FAMÍLIA ELETRICISTA - HORISTA (ENCARGOS COMPLEMENTARES - COLETADO CAIXA)	SINAPI	H	1,00000000	1,07	1,07
00037372	EXAMES - HORISTA (COLETADO CAIXA - ENCARGOS COMPLEMENTARES)	SINAPI	H	1,00000000	0,81	0,81
00043460	FERRAMENTAS - FAMÍLIA ELETRICISTA - HORISTA (ENCARGOS COMPLEMENTARES - COLETADO CAIXA)	SINAPI	H	1,00000000	0,78	0,78
00037373	SEGURO - HORISTA (COLETADO CAIXA - ENCARGOS COMPLEMENTARES)	SINAPI	H	1,00000000	0,06	0,06
00037371	TRANSPORTE - HORISTA (COLETADO CAIXA - ENCARGOS COMPLEMENTARES)	SINAPI	H	1,00000000	0,88	0,88
TOTAL Encargos Complementares:						6,43

Mão de Obra	DESCR. DETALHADA	FONTE	UNID.	COEFICIENTE	PREÇO UNITÁRIO	TOTAL
00002436	ELETRICISTA (HORISTA)	SINAPI	H	1,00000000	15,89	15,89
TOTAL Mão de Obra:						15,89

Serviço	DESCR. DETALHADA	FONTE	UNID.	COEFICIENTE	PREÇO UNITÁRIO	TOTAL
95332	CURSO DE CAPACITAÇÃO PARA ELETRICISTA (ENCARGOS COMPLEMENTARES) - HORISTA	SINAPI	H	1,00000000	0,47	0,47
TOTAL Serviço:						0,47
VALOR:						22,59

12734 - MÃO DE OBRA DE OPERAÇÃO DO CAMINHÃO COMERC. EQUIP. C/ GUINDAUTO (H)

Mão de Obra	DESCR. DETALHADA	FONTE	UNID.	COEFICIENTE	PREÇO UNITÁRIO	TOTAL
12545	MOTORISTA DE CAMINHÃO	SEINFRA	H	1,00000000	22,8700	22,8700
TOTAL Mão de Obra:						22,8700
VALOR:						22,87

12733 - MATERIAL DE OPERAÇÃO DO CAMINHÃO COMERC. EQUIP. C/ GUINDAUTO (H)

Material	DESCR. DETALHADA	FONTE	UNID.	COEFICIENTE	PREÇO UNITÁRIO	TOTAL
12706	OLEO DIESEL	SEINFRA	L	13,60000000	4,0900	55,6240
TOTAL Material:						55,6240
VALOR:						55,62

10705 - CAMINHÃO COMERC. EQUIP. C/GUINDASTE (CHP) (H)

Material	DESCR. DETALHADA	FONTE	UNID.	COEFICIENTE	PREÇO UNITÁRIO	TOTAL
12734	MÃO DE OBRA DE OPERAÇÃO DO CAMINHÃO COMERC. EQUIP. C/ GUINDAUTO	SEINFRA	H	1,00000000	22,8700	22,8700
12733	MATERIAL DE OPERAÇÃO DO CAMINHÃO COMERC. EQUIP. C/ GUINDAUTO	SEINFRA	H	1,00000000	55,6240	55,6240
12701	DEPRECIÇÃO	SEINFRA	H	18,32090000	1,0000	18,3209
12702	JUROS	SEINFRA	H	1,99010000	1,0000	1,9901
12703	MANUTENÇÃO	SEINFRA	H	27,48130000	1,0000	27,4813

Thiago Douglas da Costa
Engenheiro Civil
CREA 211501802-8



RELATÓRIO ANALÍTICO - COMPOSIÇÕES AUXILIARES

OBRA:	AMPLIAÇÃO E MODERNIZAÇÃO DO ESTACIONAMENTO E FACHADA DO HOSPITAL E MATERNIDADE ADOLFO BEZERRA DE MENEZES	DATA: 05/12/2022	BDI: 26,85%
DESCRIÇÃO:	AMPLIAÇÃO E MODERNIZAÇÃO DO ESTACIONAMENTO E FACHADA DO HOSPITAL E MATERNIDADE ADOLFO BEZERRA DE MENEZES	SEINFRA 027.1 COM DESONERAÇÃO 83,85% 47,76% 05/2021	SINAPI 2022/10 COM DESONERAÇÃO 83,55% 47,46% 11/2022
LOCAL:	RUA RAIMUNDO PONTES DE LIMA, 66 - CENTRO, JAGUARETAMA-CE	Composição	PRÓPRIA 100,00%
CLIENTE:	PREFEITURA MUNICIPAL DE JAGUARETAMA-CE		

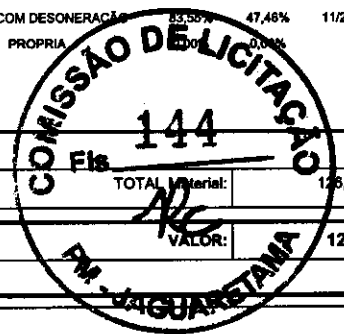

TOTAL Material:	126,2862
VALOR:	126,29

C2784 - ESCAVAÇÃO MANUAL SOLO DE 1A.CAT. PROF. ATÉ 1.50m (M3)

Mão de Obra	FONTES	UNID	QUANTIDADE	PREÇO UNITÁRIO	TOTAL	
I2543	SERVENTE	SEINFRA	H	2,65000000	15,5500	41,2075
TOTAL Mão de Obra:					41,2075	
VALOR:					41,21	

C1604 - LANÇAMENTO E APLICAÇÃO DE CONCRETO S/ ELEVAÇÃO (M3)

Mão de Obra	FONTES	UNID	QUANTIDADE	PREÇO UNITÁRIO	TOTAL	
I2391	PEDREIRO	SEINFRA	H	2,00000000	20,7700	41,5400
I2543	SERVENTE	SEINFRA	H	6,00000000	15,5500	93,3000
TOTAL Mão de Obra:					134,8400	
VALOR:					134,84	

C4964 - POSTE DE CONCRETO CIRCULAR, RESISTÊNCIA NOMINAL 400KG, H= 9,00M, PESO APROXIMADO 740KG (UN)

Equipamento Custo Horário	FONTES	UNID	QUANTIDADE	PREÇO UNITÁRIO	TOTAL	
I0705	CAMINHÃO COMERC. EQUIP. C/GUINDASTE (CHP)	SEINFRA	H	1,25000000	126,2862	157,8578
TOTAL Equipamento Custo Horário:					157,8578	

Material	FONTES	UNID	QUANTIDADE	PREÇO UNITÁRIO	TOTAL	
I9461	POSTE DE CONCRETO CIRCULAR, RESISTÊNCIA NOMINAL 400KG, H= 9,00M, PESO APROXIMADO 740KG	SEINFRA	UN	1,00000000	865,3500	865,3500
TOTAL Material:					865,3500	

Mão de Obra	FONTES	UNID	QUANTIDADE	PREÇO UNITÁRIO	TOTAL	
I2543	SERVENTE	SEINFRA	H	2,50000000	15,5500	38,8750
TOTAL Mão de Obra:					38,8750	

Serviço	FONTES	UNID	QUANTIDADE	PREÇO UNITÁRIO	TOTAL	
C0836	CONCRETO NÃO ESTRUTURAL PREPARO MANUAL	SEINFRA	M3	0,35000000	404,8000	141,6800
C2784	ESCAVAÇÃO MANUAL SOLO DE 1A.CAT. PROF. ATÉ 1.50m	SEINFRA	M3	0,50000000	41,2100	20,6050
C1604	LANÇAMENTO E APLICAÇÃO DE CONCRETO S/ ELEVAÇÃO	SEINFRA	M3	0,35000000	134,8400	47,1940
TOTAL Serviço:					209,4790	

VALOR:	1.271,56
--------	----------

Thiago Douglas da Costa
Engenheiro Civil
CREA 211501802-8

de

PLANILHA ORÇAMENTÁRIA

DATA: 05/12/2022 BDI: 26,85%

ITEM	UNIDADE	QUANTIDADE	PREÇO UNITÁRIO	COM BDI	PREÇO TOTAL
SEINFRA			83,85%	47,76%	05/2021
SINAPI			83,55%	47,46%	11/2022

OBRA: AMPLIAÇÃO E MODERNIZAÇÃO DO ESTACIONAMENTO E FACHADA DO HOSPITAL E MATERNIDADE ADOLFO BEZERRA DE MENEZES

DESCRIÇÃO: AMPLIAÇÃO E MODERNIZAÇÃO DO ESTACIONAMENTO E FACHADA DO HOSPITAL E MATERNIDADE ADOLFO BEZERRA DE MENEZES

LOCAL: RUA RAIMUNDO PONTES DE LIMA, 66 - CENTRO, JAGUARETAMA-CE

CLIENTE: PREFEITURA MUNICIPAL DE JAGUARETAMA-CE

ITEM	CÓDIGO	DESCRIÇÃO	FONTE	UNIDADE	QTD	VALOR UNITÁRIO		COM BDI	PREÇO TOTAL
						SEM BDI	COM BDI		
1		SERVIÇOS PRELIMINARES							27.772,58
1.1	C1937	PLACAS PADRÃO DE OBRA	SEINFRA	M2	12,00	151,47	40,67	192,14	2.305,68
1.2	C1045	DEMOLIÇÃO DE COBERTURA C/TELHAS CERÂMICAS	SEINFRA	M2	63,11	10,58	2,84	13,42	846,94
1.3	97622	DEMOLIÇÃO DE ALVENARIA DE BLOCO FURADO, DE FORMA MANUAL, SEM REAPROVEITAMENTO. AF. 12/2017	SINAPI	M3	99,06	44,15	11,85	56,00	5.547,36
1.4	C1070	DEMOLIÇÃO DE REVESTIMENTO C/ARGAMASSA	SEINFRA	M2	156,36	8,81	2,37	11,18	1.748,10
1.5	C2210	RETRADA DE PORTAS E JANELAS, INCLUSIVE BATENTES	SEINFRA	M2	43,95	14,10	3,79	17,89	786,27
1.6	C2940	RETRADA DE PAVIMENTAÇÃO EM PARALELEPÍPEDO OU PEDRA TOSCA	SEINFRA	M2	998,40	9,33	2,51	11,84	11.821,06
1.7	C0708	CARGA MECANIZADA DE ENTULHO EM CAMINHÃO BASCULANTE	SEINFRA	M3	135,59	3,41	0,92	4,33	587,10
1.8	C2333	TRANSPORTE DE MATERIAL, EXCETO ROCHA EM CAMINHÃO ATÉ 5 KM	SEINFRA	M3	135,59	24,01	6,45	30,46	4.130,07
2		MOVIMENTAÇÃO DE TERRA							3.250,46
2.1	C1256	ESCAVAÇÃO MANUAL CAMPO ABERTO EM TERRA ATÉ 2M	SEINFRA	M3	9,60	45,56	12,23	57,79	554,78
2.2	C3233	REGULARIZAÇÃO DO SUB-LEITO	SEINFRA	M2	998,40	2,13	0,57	2,70	2.695,68
3		FUNDAÇÕES E ESTRUTURAS							38.171,90
3.1	C0054	ALVENARIA DE EMBASAMENTO DE PEDRA ARGAMASSADA	SEINFRA	M3	9,60	423,18	113,62	536,80	5.153,28
3.2	C0056	ALVENARIA DE EMBASAMENTO DE TIJOLO FURADO, C/ ARGAMASSA MISTA C/ CAL HIDRATADA (1:2:8)	SEINFRA	M3	3,20	546,47	146,73	693,20	2.218,24
3.3	C4418	LAJE PRÉ-FABRICADA P/ FORRO - VÃO DE 2,01 A 3 m	SEINFRA	M2	14,56	102,23	27,45	129,68	1.888,14
3.4	C0073	ALVENARIA DE TIJOLO CERÂMICO FURADO (9x19x19)cm C/ARGAMASSA MISTA DE CAL HIDRATADA ESP.=10cm (1:2:8)	SEINFRA	M2	46,68	59,82	16,06	75,88	3.542,08
3.5	C1611	LASTRO DE CONCRETO REGULARIZADO ESP.= 5CM	SEINFRA	M2	68,09	37,97	10,19	48,16	3.279,21
3.6	C0330	ATERRO C/COMPACTAÇÃO MANUAL S/CONTROLE, MAT. C/AQUISIÇÃO	SEINFRA	M3	19,06	93,40	22,08	115,48	2.258,23
3.7	C0219	ARMADURA DE TELA DE AÇO	SEINFRA	M2	68,09	23,36	6,33	29,69	2.017,51

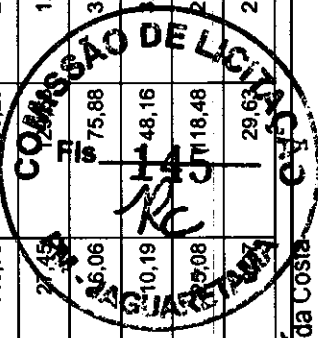

PLANILHA ORÇAMENTÁRIA

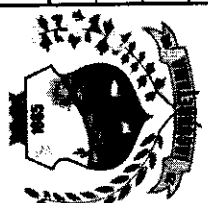
	OBRA: AMPLIAÇÃO E MODERNIZAÇÃO DO ESTACIONAMENTO E FACHADA DO HOSPITAL E MATERNIDADE ADOLFO BEZERRA DE MENEZES	DATA: 05/12/2022	BDI: 26,85%
DESCRIÇÃO: AMPLIAÇÃO E MODERNIZAÇÃO DO ESTACIONAMENTO E FACHADA DO HOSPITAL E MATERNIDADE ADOLFO BEZERRA DE MENEZES	SEINFRA 027,1 COM DESONERAÇÃO 83,85% 47,76% SINAPI 2022/10 COM DESONERAÇÃO 83,55% 47,46% Composições PRÓPRIA 0,00% 0,00%	PERÍODO 05/2021 DATA INÍCIO 05/2021 DATA FIM 11/2022	
LOCAL: RUA RAIMUNDO PONTES DE LIMA, 66 - CENTRO, JAGUARATAMA-CE			
CLIENTE: PREFEITURA MUNICIPAL DE JAGUARATAMA-CE			

ITEM	CÓDIGO	DESCRIÇÃO	FONTE	UNIDADE	QTD	VALOR UNITÁRIO R\$		PREÇO TOTAL R\$	
						SEM BDI	COM BDI		
3.8	C1609	LASTRO DE CONCRETO INCLUINDO PREPARO E LANÇAMENTO	SEINFRA	M3	10,21	527,55	141,65	669,20	6.832,53
3.9	C0074	ALVENARIA DE TIJOLO CERÂMICO FURADO (9x19x19)cm C/ARGAMASSA MISTA DE CAL HIDRATADA ESP.=20 cm	SEINFRA	M2	82,62	104,79	28,14	132,93	10.982,68
4	PAREDES E PAINÉIS								
4.1	C0073	ALVENARIA DE TIJOLO CERÂMICO FURADO (9x19x19)cm C/ARGAMASSA MISTA DE CAL HIDRATADA ESP.=10cm (1:2:8)	SEINFRA	M2	157,00	59,82	16,06	75,88	11.913,16
4.2	C0804	COBOGÓ ANTI-CHUVA (50x40)cm C/ARG. CIMENTO E AREIA TRAÇO 1:3	SEINFRA	M2	86,60	83,13	22,32	105,45	9.131,97
4.3	A-0056	PILAR DE CONCRETO PMBR., FCK 18 MPA COM SESSÃO (19x19)CM TENDO 4 FERROS DE 3/8" E ESTRIBO DE 1/4" ESPAÇADO A CADA 20CM.	Composições Próprias	M	29,50	83,40	22,39	105,79	3.120,81
4.4	A0057	SAPATA RETANGULAR DE CONCRETO PMBR., FCK 18 MPA COM SESSÃO (1,20X1,20)CM TENDO 9 FERROS DE 3/8" ESPAÇADO A CADA 15CM NA LONGITUDINAL E TRANSVERSAL E VIRADA DE 9CM - A SAPATA CONTEM UM LASTRO DE CONCRETO DE 5CM COM ALTURA DO CUSCUZ DE 50CM.	Composições Próprias	UN	6,00	360,21	96,72	456,93	2.741,58
4.5	C0073	ALVENARIA DE TIJOLO CERÂMICO FURADO (9x19x19)cm C/ARGAMASSA MISTA DE CAL HIDRATADA ESP.=10cm (1:2:8)	SEINFRA	M2	30,27	59,82	16,06	75,88	2.296,89
5	MURO								
5.1	C4727	CERCA/GRADIL NYLOFOR H=1,53M, MALHA 5 X 20CM - FIO 5,00MM, COM FIXADORES DE POLIAMIDA EM POSTE 40 X 60 MM CHUMBADOS EM BASE DE CONCRETO (EXCLUSIVE ESTA), REVESTIDOS EM POLIESTER POR PROCESSO DE PINTURA ELETROSTÁTICA (GRADIL E POSTE), NAS CORES VERDE OU BRANCA - FORNECIMENTO E INSTALAÇÃO	SEINFRA	M	41,00	236,54	63,51	300,05	12.302,05
5.2	CP-0765	MURETA DE ALVENARIA E CONCRETO (PILAR+CINTA) REBOCADO, COM PINTURA (ESPESSURA DE 20 CM)	SEINFRA	M2	15,50	317,87	85,35	403,22	6.249,91
5.3	00037562	PORTÃO DE CORRER EM GRADIL FIXO DE BARRA DE FERRO CHATA DE 3 X 1/4" NA VERTICAL, SEM REQUADRO, ACABAMENTO NATURAL, COM TRILHOS E ROLDANAS	SINAPI	M2	22,00	643,10	172,67	815,77	17.946,94
6	IMPERMEABILIZAÇÃO								
6.1	C2843	IMPERMEABILIZAÇÃO C/ EMULSÃO ASFÁLTICA CONSUMO 2kg/m²	SEINFRA	M2	56,51	31,41	8,14	39,55	2.251,36
7	REFORMA DA COBERTURA								
7.1	C2200	RETELHAMENTO C/ TELHA CERÂMICA ATE 20% NOVA	SEINFRA	M2	1.651,44	44,21	11,87	56,08	92.612,76
7.2	CP-8057	MADEIRAMENTO P/ TELHA CERÂMICA - (RIPA, CAIBRO, LINHA) 50% NOVA	Composições Próprias	M2	1.651,44	44,15	56,00	100,15	165.480,64

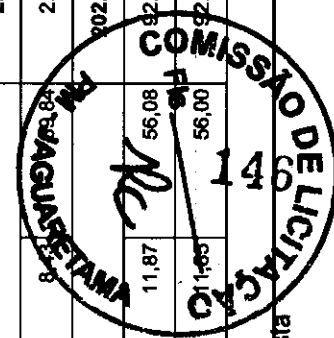

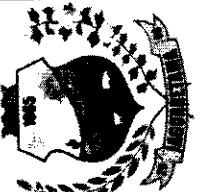

 Imago Douglas da Costa
 Engenheiro Civil
 CREA 211501802-8

PLANILHA ORÇAMENTÁRIA

	OBRA: AMPLIAÇÃO E MODERNIZAÇÃO DO ESTACIONAMENTO E FACHADA DO HOSPITAL E MATERNIDADE ADOLFO BEZERRA DE MENEZES	DATA: 05/12/2022	BDI: 26,85%
DESCRIÇÃO: AMPLIAÇÃO E MODERNIZAÇÃO DO ESTACIONAMENTO E FACHADA DO HOSPITAL E MATERNIDADE ADOLFO BEZERRA DE MENEZES	SEINFRA 027.1 COM DESONERAÇÃO 83,95% 47,76% 05/2021	VEICULO	MARCA
LOCAL: RUA RAIMUNDO PONTES DE LIMA, 66 - CENTRO, JAGUARETAMA-CE	SINAPI 2022/10 COM DESONERAÇÃO 83,55% 47,46% 11/2022	COMPOSIÇÕES	PROPRIA 0,00% 0,00%
CLIENTE: PREFEITURA MUNICIPAL DE JAGUARETAMA-CE			

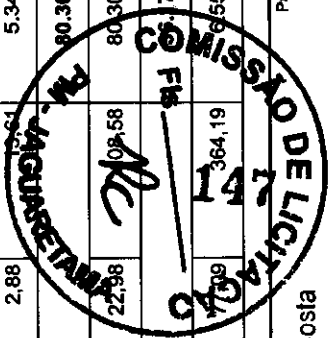
ITEM	CODIGO	DESCRIÇÃO	FONTE	UNIDADE	QTD	VALOR UNITÁRIO R\$		PREÇO TOTAL R\$
						SEM BDI	COM BDI	
7.3	C0387	BEIRA E BICA EM TELHA COLONIAL	SEINFRA	M	278,90	11,93	3,20	4.219,76
7.4	C0388	BEIRAL DE MADEIRA DE (2 X 8)cm, INCLUSIVE PINTURA	SEINFRA	M	278,90	27,17	7,30	9.613,68
7.5	C4463	CUMEIEIRA TELHA CERÂMICA, EMBOÇADA	SEINFRA	M	95,98	26,55	7,13	3.232,61
8	COBERTA - ESTACIONAMENTO							
8.1	C1256	ESCAVAÇÃO MANUAL CAMPO ABERTO EM TERRA ATÉ 2M	SEINFRA	M3	3,77	45,56	12,23	217,87
8.2	A0057	SAPATA RETANGULAR DE CONCRETO PVIBR., FCK 18 MPA COM SESSÃO (1,20X1,20)CM TENDO 9 FERROS DE 3/8" ESPAÇADO A CADA 15CM NA LONGITUDINAL E TRANSVERSAL E VIRADA DE 9CM - A SAPATA CONTEM UM LASTRO DE CONCRETO DE 5CM COM ALTURA DO CUSCUZ DE 50CM.	Composições Próprias	UN	15,00	360,21	96,72	6.853,95
8.3	A-0056	PILAR DE CONCRETO PVIBR., FCK 18 MPA COM SESSÃO (19x19)CM TENDO 4 FERROS DE 3/8" E ESTRIBO DE 1/4" ESPAÇADO A CADA 20CM.	Composições Próprias	M	45,00	83,40	22,39	4.760,55
8.4	C1353	ESTRUTURA METÁLICA TRELIÇADA EM AÇO, EM MARQUISES	SEINFRA	M2	165,00	209,25	56,18	43.795,95
8.5	PMJ - X003	TELHA DE AÇO ZINCADO ONDULADA, A = 17" MM, E = 0,5 MM, SEM PINTURA	Composições Próprias	M2	165,00	76,62	20,57	16.036,35
9	REVESTIMENTOS							
9.1	C0776	CHAPISCO C/ ARGAMASSA DE CIMENTO E AREIA SIPENEIRAR TRAÇO 1:3 ESP. = 5mm P/ PAREDE	SEINFRA	M2	1.061,15	6,18	1,66	8.319,42
9.2	C3023	EMBOÇO C/ ARGAMASSA DE CIMENTO E AREIA PENEIRADA, TRAÇO 1:3	SEINFRA	M2	392,96	38,97	10,46	19.424,01
9.3	C3028	REBOCO C/ ARGAMASSA DE CIMENTO E AREIA PENEIRADA, TRAÇO 1:3	SEINFRA	M2	668,19	43,26	11,62	36.670,27
9.4	C4431	CERÂMICA ESMALTADA C/ ARG. CIMENTO E AREIA ATÉ 10x10cm (100 cm²) - DECORATIVA P/ PAREDE	SEINFRA	M2	392,96	102,51	27,52	51.096,59
9.5	C1102	REJUNTAMENTO C/ ARG. PRÉ-FABRICADA, JUNTA ATÉ 2mm EM CERÂMICA, ATÉ 10x10 cm (100 cm²) - DECORATIVA (PAREDE/PISO)	SEINFRA	M2	392,96	10,73	2,88	5.348,19
10	PISOS							
10.1	C3782	PISO PRÉ-MOLDADO ARTICULADO E INTERTRAVADO DE 16 FACES - e = 8,0 cm (35 MPa) P/ TRÁFEGO PESADO	SEINFRA	M2	739,56	85,60	22,98	80.301,42
11	ESQUADRIAS							
11.1	C4515	JANELA EM ALUMÍNIO ANODIZADO NATURAL/FOSCO, DE CORRER, COM BANDEIROLA E/OU PEITORIL, SEM VIDRO - FORNECIMENTO E MONTAGEM	SEINFRA	M2	18,00	287,10	364,19	6.555,42
						TOTAL		120.858,48



Thiago Douglas da Costa
Engenheiro Civil
CREA 211501802-8

PLANILHA ORÇAMENTÁRIA

OBRA:	AMPLIAÇÃO E MODERNIZAÇÃO DO ESTACIONAMENTO E FACHADA DO HOSPITAL E MATERNIDADE ADOLFO BEZERRA DE MENEZES			DATA:	05/12/2022	BDI:	26,95%
DESCRIÇÃO:	AMPLIAÇÃO E MODERNIZAÇÃO DO ESTACIONAMENTO E FACHADA DO HOSPITAL E MATERNIDADE ADOLFO BEZERRA DE MENEZES			SEINFRA	027,1 COM DESONERAÇÃO	SEINFRA	83,85% 47,78% 05/2021
LOCAL:	RUA RAIMUNDO PONTES DE LIMA, 66 - CENTRO, JAGUARETAMA-CE			SINAPI	2022/10 COM DESONERAÇÃO	SINAPI	83,55% 47,46% 11/2022
CLIENTE:	PREFEITURA MUNICIPAL DE JAGUARETAMA-CE			Composições PRÓPRIA 0,00% 0,00%			

ITEM	CÓDIGO	DESCRIÇÃO	FORTE	UNIDADE	QTD.	VALOR UNITÁRIO R\$			PREÇO TOTAL R\$
						SEM BDI	BDI	COM BDI	
11.2	C2870	VIDRO COMUM EM CAIXILHOS C/MASSA ESP. = 4mm, COLOCADO	SEINFRA	M2	18,00	153,33	41,17	194,50	3.501,00
11.3	C1971	PORTA DE VIDRO TEMPERADO 2 FOLHAS (1.80X2.10)m E=10mm	SEINFRA	CJ	3,00	3.683,62	989,05	4.672,67	14.018,01
11.4	C1968	PORTA DE ALUMÍNIO C/VIDRO CRISTAL TEMPERADO	SEINFRA	M2	1,68	390,98	104,98	495,96	833,21
11.5	C0925	CORRIMÃO EM TUBO GALVANIZADO DE 2" (FORNECIMENTO E MONTAGEM)	SEINFRA	M	37,85	112,67	30,25	142,92	5.409,52
11.6	A-0466	BRISE HORIZONTAL / CHAPA VENEZIANA	Composições Próprias	M	9,00	513,25	137,81	651,06	5.859,54
12	LUMINÁRIAS								
12.1	97606	LUMINÁRIA ARANDELA TIPO MEIA LUA, DE SOBREPOR, COM 1 LAMPADA FLUORESCENTE DE 15 W, SEM REATOR - FORNECIMENTO E INSTALAÇÃO. AF 02/2020	SINAPI	UN	13,00	100,19	26,90	127,09	1.652,17
12.2	CP-3876	POSTE DE CONCRETO CIRCULAR H=9M, ALTURA LIVRE 7.60M COM SUPORTE PARA INSTALAÇÃO DE 4 LUMINÁRIAS DE LED, DE DE 98 W ATE 137 W, INVOLUCRO EM ALUMÍNIO OU ACO INOX.	Composições Próprias	UN	6,00	3.702,46	994,11	4.696,57	28.179,42
12.3	C0537	CABO ISOLADO PVC 750V 6MM2	SEINFRA	M	61,45	8,21	2,20	10,41	639,69
12.4	C1186	ELETRODUTO PVC ROSC. D= 25mm (3/4")	SEINFRA	M	61,45	9,88	2,65	12,53	769,97
12.5	C2077	QUADRO DE DISTRIBUIÇÃO DE LUZ EMBUTIR ATÉ 6 DIVISÕES, C/BARRAMENTO	SEINFRA	UN	1,00	172,51	46,32	218,83	218,83
12.6	C1098	DISJUNTOR MONOPOLAR EM QUADRO DE DISTRIBUIÇÃO 32A	SEINFRA	UN	4,00	27,19	7,30	34,49	137,96
12.7	C4810	PROJETOR, EM LED (TEMPERATURA DE COR 4000K), CORPO EM ALUMÍNIO, LENTE EM ACRÍLICO E VEDAÇÃO EM SILICONE, GRAU DE PROTEÇÃO IP65, POTÊNCIA MÍNIMA 60W E MÁXIMA 70W, FLUXO LUMINOSO MÍNIMO 5.000LM, FATOR DE POTÊNCIA MÍNIMO 0.92	SEINFRA	UN	1,00	463,51	124,45	587,96	587,96
13	PINTURA								
13.1	C2233	REVESTIMENTO TEXTURIZADO EM PAREDES INTERNA/EXTERNA C/ROLO	SEINFRA	M2	599,38	25,53	6,85	32,38	19.407,92
14	SERVIÇOS DIVERSOS								
14.1	C3447	LIMPEZA DE PISSE EM ÁREA URBANIZADA	SEINFRA	M2	2.600,18	1,17	0,31	1,48	3.848,27
19.407,92									

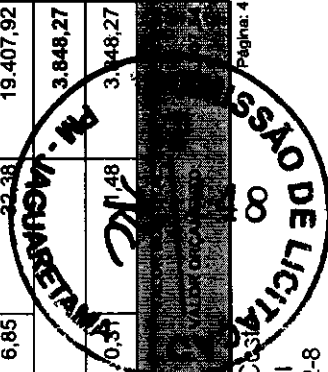

COMISSÃO DE LICITAÇÃO
 Thiago Douglas da Costa
 Engenheiro Civil
 CREA 211501802-8

PLANILHA ORÇAMENTÁRIA



OBRA:	AMPLIAÇÃO E MODERNIZAÇÃO DO ESTACIONAMENTO E FACHADA DO HOSPITAL E MATERNIDADE ADOLFO BEZERRA DE MENEZES	DATA :	05/12/2022	BDI :	26,85%		
DESCRIÇÃO:	AMPLIAÇÃO E MODERNIZAÇÃO DO ESTACIONAMENTO E FACHADA DO HOSPITAL E MATERNIDADE ADOLFO BEZERRA DE MENEZES	ITEM	QUANTIDADE	UNIDADE	VALOR UNITÁRIO	VALOR TOTAL	
LOCAL:	RUA RAIMUNDO PONTES DE LIMA, 66 - CENTRO, JAGUARETAMA-CE	SEINFRA	027,1	COM DESONERAÇÃO	83,85%	47,76%	05/2021
CLIENTE:	PREFEITURA MUNICIPAL DE JAGUARETAMA-CE	SINAPI	2022/10	COM DESONERAÇÃO	83,55%	47,46%	11/2022
		Composições		PROPRIA	0,00%	0,00%	

VALOR TOTAL: 703.782,52

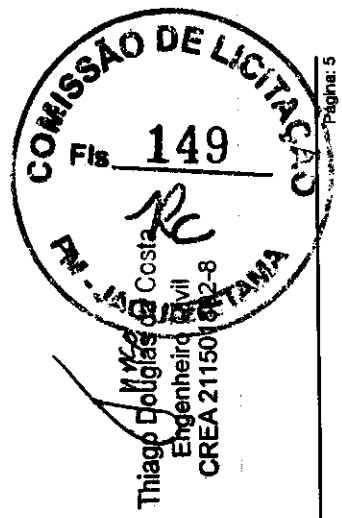

[Handwritten signature]

[Handwritten signature]

[Handwritten signature]

CRONOGRAMA FÍSICO-FINANCEIRO

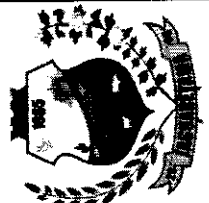
	AMPLIAÇÃO E MODERNIZAÇÃO DO ESTACIONAMENTO E FACHADA DO HOSPITAL E MATERNIDADE ADOLFO BEZERRA DE MENEZES AMPLIAÇÃO E MODERNIZAÇÃO DO ESTACIONAMENTO E FACHADA DO HOSPITAL E MATERNIDADE ADOLFO BEZERRA DE MENEZES RUA RAIMUNDO PONTES DE LIMA, 66 - CENTRO, JAGUARETAMA-CE PREFEITURA MUNICIPAL DE JAGUARETAMA-CE	DATA : 05/12/2022 BDI : 26,85% SEINFRA 027.1 COM DESONERAÇÃO 83,85% 47,78% 05/2021 SINAPI 2022/10 COM DESONERAÇÃO 83,55% 47,46% 11/2022 Composições PROPRIA 0,00% 0,00%
---	--	--

ITEM	DESCRIÇÃO	VALOR (R\$)	MES 1	MES 2	MES 3	MES 4	MES 5	MES 6	Total parcela
1	SERVIÇOS PRELIMINARES	27.772,58	70,00 % 19.440,81	30,00 % 8.331,77					100,00 % 27.772,58
2	MOVIMENTAÇÃO DE TERRA	3.250,46	60,00 % 1.950,28	40,00 % 1.300,18					100,00 % 3.250,46
3	FUNDAÇÕES E ESTRUTURAS	38.171,90	40,00 % 15.268,76	40,00 % 15.268,76	20,00 % 7.634,38				100,00 % 38.171,90
4	PAREDES E PAINÉIS	29.204,41	20,00 % 5.840,88	40,00 % 11.681,77	40,00 % 11.681,77				100,00 % 29.204,41
5	MURO	36.498,90	20,00 % 7.299,78	40,00 % 14.599,56	40,00 % 14.599,56				100,00 % 36.498,90
6	IMPERMEABILIZAÇÃO	2.251,36	100,00 % 2.251,36						100,00 % 2.251,36
7	REFORMA DA COBERTURA	202.159,45	50,00 % 101.079,73	50,00 % 101.079,72					100,00 % 202.159,45
8	COBERTA - ESTACIONAMENTO	71.664,67			20,00 % 14.332,93	50,00 % 35.832,34	30,00 % 21.499,40		100,00 % 71.664,67
9	REVESTIMENTOS	120.858,48				30,00 % 36.257,54	30,00 % 36.257,54	40,00 % 48.343,40	100,00 % 120.858,48
10	PISOS	80.301,42			20,00 % 16.060,28	30,00 % 24.090,43	30,00 % 24.090,43	20,00 % 16.060,28	100,00 % 80.301,42
11	ESQUADRIAS	36.176,70				40,00 % 14.470,68	60,00 % 21.706,02		100,00 % 36.176,70
12	LUMINÁRIAS	32.186,00					40,00 % 12.874,40	60,00 % 19.311,60	100,00 % 32.186,00
13	PINTURA	19.407,92					30,00 % 5.822,38	70,00 % 13.585,54	100,00 % 19.407,92
14	SERVIÇOS DIVERSOS	3.848,27						100,00 % 3.848,27	100,00 % 3.848,27
		703.752,52	153.131,60	152.261,75	64.308,92	110.650,99	122.250,17	101.149,09	703.752,52
			153.131,60	305.933,35	369.702,27	490.353,26	602.603,43	703.752,52	

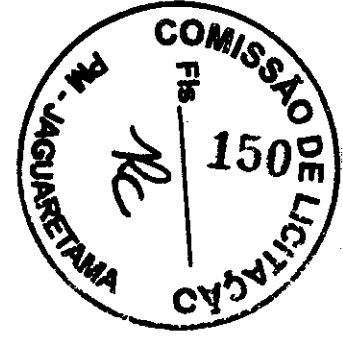





ORÇAMENTO - CURVA ABC DE SERVIÇOS

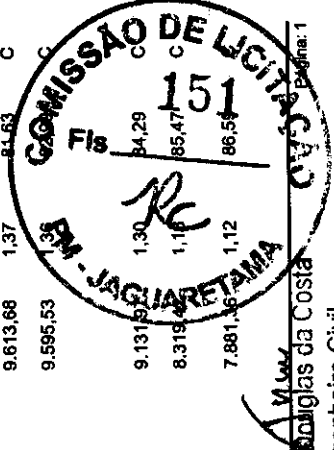

OBRA:	AMPLIAÇÃO E MODERNIZAÇÃO DO ESTACIONAMENTO E FACHADA DO HOSPITAL E MATERNIDADE ADOLFO BEZERRA DE MENEZES		
DESCRIÇÃO:	AMPLIAÇÃO E MODERNIZAÇÃO DO ESTACIONAMENTO E FACHADA DO HOSPITAL E MATERNIDADE ADOLFO BEZERRA DE MENEZES		
LOCAL:	RUA RAIMUNDO PONTES DE LIMA, 66 - CENTRO, JAGUARATAMA-CE		
CLIENTE:	PREFEITURA MUNICIPAL DE JAGUARATAMA-CE		

CÓDIGO	DESCRIÇÃO	UNIDADE	QUANTIDADE	PREÇO UNITÁRIO	PREÇO TOTAL	ACUMULADO	CL.	DATA: 05/12/2022		BDI: 26,85%	
								ANO	MES		
								SEINFRA	027.1 COM DESONERAÇÃO	83,85%	05/2021
								SINAPI	2022/10 COM DESONERAÇÃO	83,55%	11/2022
								Composições		0,00%	0,00%
								PROPRIA		0,00%	0,00%
C2200	RETELHAMENTO C/ TELHA CERÂMICA ATE 20% NOVA	M2	1.651,44	56,08	92.612,76	13,16	A	SEINFRA			
CP-8057	MADEIRAMENTO P/ TELHA CERÂMICA - (RIPA, CAIBRO, LINHA) 50% NOVA	M2	1.651,44	56,00	92.480,64	13,14	A	Composição			
C3782	PISO PRÉ-MOLDADO ARTICULADO E INTERTRAVADO DE 16 FACES - e = 8,0 cm (35 MPa) P/ TRÁFEGO PESADO	M2	739,56	108,58	80.301,42	11,41	A	SEINFRA			
C4431	CERÂMICA ESMALTADA C/ ARG. CIMENTO E AREIA ATÉ 10x10cm (100 cm²) - DECORATIVA P/ PAREDE	M2	392,96	130,03	51.096,59	7,26	A	SEINFRA			
C1353	ESTRUTURA METÁLICA TRELICHADA EM AÇO, EM MARQUISES	M2	165,00	265,43	43.795,95	6,22	B	SEINFRA			
C3028	REBOCO C/ ARGAMASSA DE CIMENTO E AREIA PENEIRADA, TRAÇO 1:3	M2	668,19	54,88	36.670,27	5,21	B	SEINFRA			
CP-3876	POSTE DE CONCRETO CIRCULAR H=9M, ALTURA LIVRE 7,60M COM SUPORTE PARA INSTALAÇÃO DE 4 LUMINARIAS DE LED, DE 98 W ATE 137 W, INVOLUCRO EM ALUMÍNIO OU AÇO INOX.	UN	6,00	4.696,57	28.179,42	4,00	B	Composição			
C3023	EMBOÇO C/ ARGAMASSA DE CIMENTO E AREIA PENEIRADA, TRAÇO 1:3	M2	392,96	49,43	19.424,01	2,76	B	SEINFRA			
C2233	REVESTIMENTO TEXTURIZADO EM PAREDES INTERNA/EXTERNA C/ROLO	M2	599,38	32,38	19.407,92	2,76	B	SEINFRA			
00037562	PORTÃO DE CORRER EM GRADIL FIXO DE BARRA DE FERRO CHATA DE 3 X 1/4" NA VERTICAL, SEM REGUADO, ACABAMENTO NATURAL, COM TRILHOS E ROLDANAS	M2	22,00	815,77	17.946,94	2,55	B	SINAPI			
C0073	ALVENARIA DE TJOLO CERÂMICO FURADO (9x19x19)cm C/ARGAMASSA MISTA DE CAL HIDRATADA ESP.=10cm (1:2:8)	M2	233,95	75,88	17.752,13	2,52	B	SEINFRA			
PMJ - X003	TELHA DE AÇO ZINCADO ONDULADA, A = *17" MM, E = 0,5 MM, SEM PINTURA	M2	165,00	97,19	16.036,35	2,28	B	Composição			
C1971	PORTA DE VIDRO TEMPERADO 2 FOLHAS (1.80X2.10)m E=10mm	CJ	3,00	4.672,67	14.018,01	1,99	B	SEINFRA			
C4727	CERCA/GRADIL NYLOR H=1,53M, MALHA 5 X 20CM - FIO 5,00MM, COM FIXADORES DE POLIAMIDA EM POSTE 40 X 60 MM CHUMBADOS EM BASE DE CONCRETO (EXCLUSIVE ESTA). REVESTIDOS EM POLIESTER POR PROCESSO DE PINTURA ELETROSTÁTICA (GRADIL E POSTE), NAS CORES VERDE OU BRANCA - FORNECIMENTO E INSTALAÇÃO	M	41,00	300,05	12.302,05	1,75	B	SEINFRA			
C2940	RETRADA DE PAVIMENTAÇÃO EM PARALELEPIPEDO OU PEDRA TOSCA	M2	998,40	11,84	11.821,06	1,68	B	SEINFRA			
C0074	ALVENARIA DE TJOLO CERÂMICO FURADO (9x19x19)cm C/ARGAMASSA MISTA DE CAL HIDRATADA ESP.=20 cm	M2	82,62	132,93	10.982,68	1,56	C	SEINFRA			
C0386	BEIRAL DE MADEIRA DE (2 X 8)cm, INCLUSIVE PINTURA	M	278,90	34,47	9.613,68	1,37	C	SEINFRA			
A0057	SAPATA RETANGULAR DE CONCRETO P/MBR., FCK 18 MPA COM SESSÃO (1.20X1.20)CM TENDO 9 FERROS DE 3/8" ESPAÇADO A CADA 15CM NA LONGITUDINAL E TRANSVERSAL E VRADA DE 9CM - A SAPATA CONTEM UM LASTRO DE CONCRETO DE 5CM COM ALTURA DO CUSCUZ DE 50CM.	UN	21,00	456,93	9.595,53	1,35	C	Composição			
C0804	COBOGÓ ANTI-CHUVA (50x40)cm C/ARG. CIMENTO E AREIA TRAÇO 1:3	M2	86,60	105,45	9.131,95	1,30	C	SEINFRA			
C0776	CHAPISCO C/ ARGAMASSA DE CIMENTO E AREIA S/PENEIRAR TRAÇO 1:3 ESP.= 5mm P/ PAREDE	M2	1.061,15	7,84	8.318,80	1,10	C	SEINFRA			
A-0056	PILAR DE CONCRETO P/MBR., FCK 18 MPA COM SESSÃO (19x19)CM TENDO 4 FERROS DE 3/8" E ESTRIBO DE 1/4" ESPAÇADO A CADA 20CM.	M	74,50	105,79	7.881,06	1,12	C	Composição			



Thiago Rodrigues da Costa
 Engenheiro Civil
 CREA 211501802-8

ORÇAMENTO - CURVA ABC DE SERVIÇOS

	OBRA: AMPLIAÇÃO E MODERNIZAÇÃO DO ESTACIONAMENTO E FACHADA DO HOSPITAL E MATERNIDADE ADOLFO BEZERRA DE MENEZES	DATA: 05/12/2022	BDI: 26,85%
DESCRIÇÃO:	AMPLIAÇÃO E MODERNIZAÇÃO DO ESTACIONAMENTO E FACHADA DO HOSPITAL E MATERNIDADE ADOLFO BEZERRA DE MENEZES	SEINFRA 027.1 COM DESONERAÇÃO	83,85% 47,76% 05/2021
LOCAL:	RUA RAIMUNDO PONTES DE LIMA, 66 - CENTRO, JAGUARETAMA-CE	SINAPI 2022/10 COM DESONERAÇÃO	83,55% 47,46% 11/2022
CLIENTE:	PREFEITURA MUNICIPAL DE JAGUARETAMA-CE	Composições	0,00% 0,00%

ITEM	DESCRIÇÃO	UNIDADE	QUANTIDADE	PREÇO UNITÁRIO	PREÇO TOTAL	VALOR	DATA
C1609	LASTRO DE CONCRETO INCLUINDO PREPARO E LANÇAMENTO	M3	10,21	669,20	6.832,53	0,97	87,56
C4515	JANELA EM ALUMÍNIO ANODIZADO NATURAL/FOSCO, DE CORRER, COM BANDEIROLA E/OU PEITORIL, SEM VIDRO - FORNECIMENTO E MONTAGEM	M2	18,00	364,19	6.555,42	0,93	88,49
CP-0765	MURETA DE ALVENARIA E CONCRETO (PILAR+CINTA) REBOCADO, COM PINTURA (ESPESSURA DE 20 CM)	M2	15,50	403,22	6.249,91	0,89	89,38
A-0466	BRISSE HORIZONTAL / CHAPA VENEZIANA	M	9,00	651,06	5.859,54	0,83	90,21
97622	DEMOLIÇÃO DE ALVENARIA DE BLOCO FURADO, DE FORMA MANUAL, SEM REAPROVEITAMENTO. AF_12/2017	M3	99,06	56,00	5.547,36	0,79	91,00
C0925	CORRIMÃO EM TUBO GALVANIZADO DE 2" (FORNECIMENTO E MONTAGEM)	M	37,85	142,92	5.409,52	0,77	91,77
C1102	REJUNTAMENTO C/ ARG. PRÉ-FABRICADA, JUNTA ATÉ 2mm EM CERÂMICA, ATÉ 10x10 cm (100 cm²) - DECORATIVA (PAREDE/PISO)	M2	392,96	13,61	5.348,19	0,76	92,53
C0054	ALVENARIA DE EMBASAMENTO DE PEDRA ARGAMASSADA	M3	9,60	536,80	5.153,28	0,73	93,26
C0387	BEIRA E BICA EM TELHA COLONIAL	M	278,90	15,13	4.219,76	0,60	93,96
C2533	TRANSPORTE DE MATERIAL, EXCETO ROCHA EM CAMINHÃO ATÉ 5 KM	M3	135,59	30,46	4.130,07	0,59	94,45
C3447	LIMPEZA DE PISO EM ÁREA URBANIZADA	M2	2.600,18	1,48	3.848,27	0,55	94,99
C2670	VIDRO COMUM EM CAIXILHOS C/ MASSA ESP. = 4mm, COLOCADO	M2	18,00	194,50	3.501,00	0,50	95,49
C1611	LASTRO DE CONCRETO REGULARIZADO ESP. = 5CM	M2	68,09	48,16	3.279,21	0,47	95,96
C4463	CUMEEIRA TELHA CERÂMICA, EMBOÇADA	M	95,98	33,68	3.232,61	0,46	96,42
C3233	REGULARIZAÇÃO DO SUB-LEITO	M2	998,40	2,70	2.695,68	0,38	96,80
C1937	PLACAS PADRÃO DE OBRA	M2	12,00	192,14	2.305,68	0,33	97,13
C0330	ATERRO C/ COMPACTAÇÃO MANUAL S/ CONTROLE, MAT. C/ AQUISIÇÃO	M3	19,06	118,48	2.258,23	0,32	97,45
C2843	IMPERMEABILIZAÇÃO C/ EMULSÃO ASFÁLTICA CONSUMO 2kg/m²	M2	56,51	39,84	2.251,36	0,32	97,77
C0056	ALVENARIA DE EMBASAMENTO DE TIPOLO FURADO, C/ ARGAMASSA MISTA C/ CAL HIDRATADA (1:2:8)	M3	3,20	693,20	2.218,24	0,32	97,98
C0219	ARMADURA DE TELA DE AÇO	M2	68,09	29,63	2.017,51	0,27	98,37
C4418	LAJE PRÉ-FABRICADA P/ FÓRRO - VÃO DE 2.01 A 3 m	M2	14,56	129,68	1.888,11	0,27	98,64
C1070	DEMOLIÇÃO DE REVESTIMENTO C/ ARGAMASSA	M2	156,36	11,18	1.748,11	0,25	98,89
97606	LUMINÁRIA ARANDELA TIPO MEIA LUA, DE SOBREPOR, COM 1 LÂMPADA FLUORESCENTE DE 15 W, SEM REATOR - FORNECIMENTO E INSTALAÇÃO. AF_02/2020	UN	13,00	127,09	1.652,17	0,23	99,12
C1045	DEMOLIÇÃO DE COBERTURA C/ TELHAS CERÂMICAS	M2	63,11	13,42	846,98	0,12	99,24
C1968	PORTA DE ALUMÍNIO C/ VIDRO CRISTAL TEMPERADO	M2	1,68	495,96	833,21	0,12	99,36

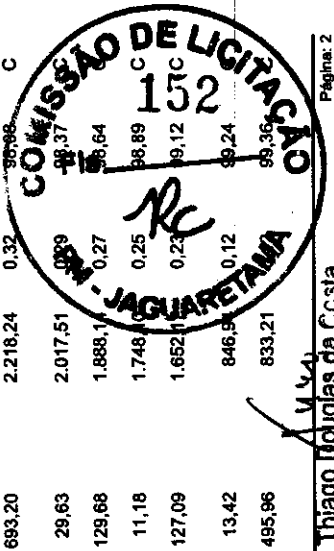

M.V.A.
Thiago Douglas da Costa
 Engenheiro Civil
 CREA 211501802-8

ORÇAMENTO - CURVA ABC DE SERVIÇOS

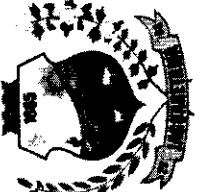
	OBRA: AMPLIAÇÃO E MODERNIZAÇÃO DO ESTACIONAMENTO E FACHADA DO HOSPITAL E MATERNIDADE ADOLFO BEZERRA DE MENEZES	DATA: 05/12/2022	BDI: 26,85%
DESCRIÇÃO:	AMPLIAÇÃO E MODERNIZAÇÃO DO ESTACIONAMENTO E FACHADA DO HOSPITAL E MATERNIDADE ADOLFO BEZERRA DE MENEZES	SEINFRA	83,85% 47,76% 05/2021
LOCAL:	RUA RAIMUNDO PONTES DE LIMA, 86 - CENTRO, JAGUARETAMA-CE	SINAPI	2022/10 COM DESONERAÇÃO 83,55% 47,46% 11/2022
CLIENTE:	PREFEITURA MUNICIPAL DE JAGUARETAMA-CE	Composições	PROPRIA 0,00% 0,00%

CÓDIGO	DESCRIÇÃO	PONTE	TIPO	QUANTIDADE	PREÇO UNITÁRIO	PREÇO TOTAL	ACRÉDITO
C2210	RETIRADA DE PORTAS E JANELAS, INCLUSIVE BATENTES	SEINFRA	Serviço	M2	43,95	786,27	0,11 99,47 C
C1256	ESCAVAÇÃO MANUAL CAMPO ABERTO EM TERRA ATÉ 2M	SEINFRA	Serviço	M3	13,37	772,65	0,11 99,58 C
C1186	ELETRODUTO PVC ROSC. D= 25mm (3/4")	SEINFRA	Serviço	M	61,45	769,97	0,11 99,89 C
C0537	CABO ISOLADO PVC 750V 6MM2	SEINFRA	Serviço	M	61,45	639,69	0,09 99,78 C
C4810	PROJETOR, EM LED (TEMPERATURA DE COR 4000K), CORPO EM ALUMÍNIO, LENTE EM ACRÍLICO E VEDAÇÃO EM SILICONE, GRAU DE PROTEÇÃO IP65, POTÊNCIA MÍNIMA 60W E MÁXIMA 70W, FLUXO LUMINOSO MÍNIMO 5.000LM; FATOR DE POTÊNCIA MÍNIMO 0,92	SEINFRA	Serviço	UN	1,00	587,96	0,08 99,87 C
C0708	CARGA MECANIZADA DE ENTULHO EM CAMINHÃO BASCULANTE	SEINFRA	Serviço	M3	135,59	587,10	0,08 99,95 C
C2077	QUADRO DE DISTRIBUIÇÃO DE LUZ EMBUTIR ATE 6 DIVISÕES, C/BARRAMENTO	SEINFRA	Serviço	UN	1,00	218,83	0,03 99,98 C
C1098	DISJUNTOR MONOPOLAR EM QUADRO DE DISTRIBUIÇÃO 32A	SEINFRA	Serviço	UN	4,00	137,96	0,02 100,00 C

Subtotal até 100,00% 703.752,52

Outros 0,00

Valor total do Orçamento 703.752,52



Thiago Douglas da Costa
 Engenheiro Civil
 CREA 211501802-8









TABELA DE ENCARGOS SOCIAIS

OBRA:	AMPLIAÇÃO E MODERNIZAÇÃO DO ESTACIONAMENTO E FACHADA DO HOSPITAL E MATERNIDADE ADOLFO BEZERRA DE MENEZES	DATA : 05/12/2022	BDI : 26,85%
DESCRIÇÃO:	AMPLIAÇÃO E MODERNIZAÇÃO DO ESTACIONAMENTO E FACHADA DO HOSPITAL E MATERNIDADE ADOLFO BEZERRA DE MENEZES	SEINFRA 027.1 COM DESONERAÇÃO 83,85% 47,76% 05/2021	SINAPI 2022/10 COM DESONERAÇÃO 83,55% 47,48% 11/2022
LOCAL:	RUA RAIMUNDO PONTES DE LIMA, 66 - CENTRO, JAGUARETAMA-CE	Composição	PRÓPRIA 0,00% 0,00%
CLIENTE:	PREFEITURA MUNICIPAL DE JAGUARETAMA-CE		

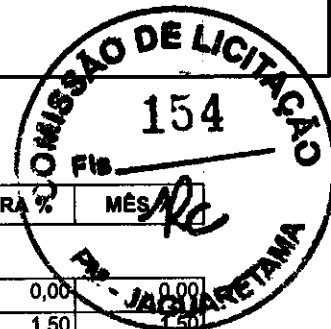

COD	DESCRIÇÃO	HORA %	MES
A	GRUPO A		
A1	INSS	0,00	0,00
A2	SESI	1,50	1,50
A3	SENAI	1,00	1,00
A4	INCRA	0,20	0,20
A5	SEBRAE	0,60	0,60
A6	Salário Educação	2,50	2,50
A7	Seguro Contra Acidentes de Trabalho	3,00	3,00
A8	FGTS	8,00	8,00
A9	SECONCI	0,00	0,00
	TOTAL	16,80	16,80

B	GRUPO B		
B1	Repouso Semanal Remunerado	17,84	0,00
B2	Feridos	3,71	0,00
B3	Auxílio - Enfermidade	0,87	0,67
B4	13º Salário	10,80	8,33
B5	Licença Paternidade	0,07	0,06
B6	Faltas Justificadas	0,72	0,56
B7	Dias de Chuvas	1,55	0,00
B8	Auxílio Acidente de Trabalho	0,11	0,08
B9	Férias Gozadas	8,71	6,73
B10	Salário Maternidade	0,03	0,03
	TOTAL	44,41	16,46

C	GRUPO C		
C1	Aviso Prévio Indenizado	5,40	4,17
C2	Aviso Prévio Trabalhado	0,13	0,10
C3	Férias Indenizadas	4,85	3,75
C4	Depósito Rescisão Sem Justa Causa	3,90	3,01
C5	Indenização Adicional	0,45	0,35
	TOTAL	14,73	11,38

D	GRUPO D		
D1	Reincidência de Grupo A sobre Grupo B	7,46	2,77
D2	Reincidência de Grupo A sobre Aviso Prévio Trabalhado e Reincidência do FGTS sobre Aviso Prévio Indenizado	0,45	0,35
	TOTAL	7,91	3,12

Horista = 83,85%
Mensalista = 47,76%

A + B + C + D

Thiago Douglas da Costa
Engenheiro Civil
CREA 211501802-8



TABELA DE ENCARGOS SOCIAIS

OBRA:	AMPLIAÇÃO E MODERNIZAÇÃO DO ESTACIONAMENTO E FACHADA DO HOSPITAL E MATERNIDADE ADOLFO BEZERRA DE MENEZES	DATA : 05/12/2022	BDI : 26,85%
DESCRIÇÃO:	AMPLIAÇÃO E MODERNIZAÇÃO DO ESTACIONAMENTO E FACHADA DO HOSPITAL E MATERNIDADE ADOLFO BEZERRA DE MENEZES	SEINFRA 027.1 COM DEBONERAÇÃO 83,85% 47,76% 06/2021	SINAPI 2022/10 COM DESONERAÇÃO 83,85% 47,76% 11/2022
LOCAL:	RUA RAIMUNDO PONTES DE LIMA, 66 - CENTRO, JAGUARETAMA-CE	Composição	PRÓPRIA
CLIENTE:	PREFEITURA MUNICIPAL DE JAGUARETAMA-CE		

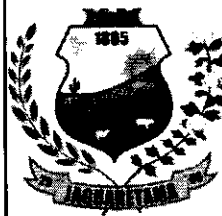
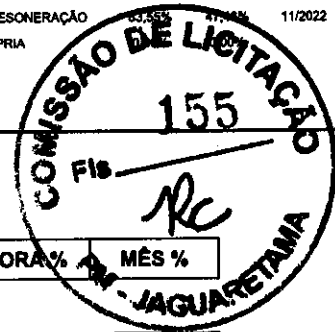

COD	DESCRIÇÃO	HORA %	MES %
A	GRUPO A		
A1	INSS	0,00	0,00
A2	SESI	1,50	1,50
A3	SENAI	1,00	1,00
A4	IN CRA	0,20	0,20
A5	SEBRAE	0,60	0,60
A6	Salário Educação	2,50	2,50
A7	Seguro Contra Acidentes de Trabalho	3,00	3,00
A8	FGTS	8,00	8,00
A9	SECONCI	0,00	0,00
	TOTAL	16,80	16,80

B	GRUPO B		
B1	Repouso Semanal Remunerado	17,84	0,00
B2	Feriados	3,71	0,00
B3	Auxílio - Enfermidade	0,85	0,66
B4	13º Salário	10,81	8,33
B5	Licença PaternidadeE	0,07	0,06
B6	Faltas Justificadas	0,72	0,56
B7	Dias de Chuvas	1,56	0,00
B8	Auxílio Acidente de Trabalho	0,10	0,08
B9	Férias Gozadas	8,95	6,90
B10	Salário Maternidade	0,03	0,02
	TOTAL	44,64	16,61

C	GRUPO C		
C1	Aviso Prévio Indenizado	5,41	4,17
C2	Aviso Prévio Trabalhado	0,13	0,10
C3	Férias Indenizadas	4,36	3,36
C4	Depósito Rescisão Sem Justa Causa	3,80	2,93
C5	Indenização Adicional	0,46	0,35
	TOTAL	14,16	10,91

D	GRUPO D		
D1	Reincidência de Grupo A sobre Grupo B	7,50	2,79
D2	Reincidência de Grupo A sobre Aviso Prévio Trabalhado e Reincidência do FGTS sobre Aviso Prévio indenizado	0,45	0,35
	TOTAL	7,95	3,14

Horista = 83,55%
Mensalista = 47,46%

A + B + C + D

Thiago Douglas da Costa
Engenheiro Civil
CREA 211501802-8

COMPOSIÇÃO DO BDI																	
	OBRA:	AMPLIAÇÃO E MODERNIZAÇÃO DO ESTACIONAMENTO E FACHADA DO HOSPITAL E MATERNIDADE ADOLFO BEZERRA DE MENEZES															
	DESCRÇÃO:	AMPLIAÇÃO E MODERNIZAÇÃO DO ESTACIONAMENTO E FACHADA DO HOSPITAL E MATERNIDADE ADOLFO BEZERRA DE MENEZES															
LOCAL:	RUA RAIMUNDO PONTES DE LIMA, 66 - CENTRO, JAGUARETAMA-CE																
CLIENTE:	PREFEITURA MUNICIPAL DE JAGUARETAMA-CE																
		DATA : 05/12/2022 BDI : 26,85%															
		<table border="1" style="width: 100%; border-collapse: collapse;"> <tr> <td>SEINFRA</td> <td>027.1 COM DESONERAÇÃO</td> <td>83,85%</td> <td>47,76%</td> <td>05/2021</td> </tr> <tr> <td>SINAPI</td> <td>2022/10 COM DESONERAÇÃO</td> <td>83,55%</td> <td>47,46%</td> <td>11/2022</td> </tr> <tr> <td colspan="2">Composição</td> <td>PRÓPRIA</td> <td>0,00%</td> <td>0,00%</td> </tr> </table>	SEINFRA	027.1 COM DESONERAÇÃO	83,85%	47,76%	05/2021	SINAPI	2022/10 COM DESONERAÇÃO	83,55%	47,46%	11/2022	Composição		PRÓPRIA	0,00%	0,00%
SEINFRA	027.1 COM DESONERAÇÃO	83,85%	47,76%	05/2021													
SINAPI	2022/10 COM DESONERAÇÃO	83,55%	47,46%	11/2022													
Composição		PRÓPRIA	0,00%	0,00%													

COD	DESCRIÇÃO	%
	Benefício	
S + G	Garantia/seguros	0,56
L	Lucro	6,36
	TOTAL	6,92

Despesas Indiretas		
AC	Administração central	3,50
DF	Despesas financeiras	0,85
R	Riscos	0,97
	TOTAL	5,32

I Impostos		
	PIS	0,65
	COFINS	3,00
	ISS	3,00
	CPRB	4,50
	TOTAL	11,15

BDI = 26,85%

$$(1+AC+S+R+G)*(1+DF)*(1+L)/(1-I)-1$$



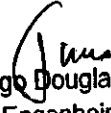

 Thiago Douglas da Costa
 Engenheiro Civil
 CREA 211501602-8

A

B

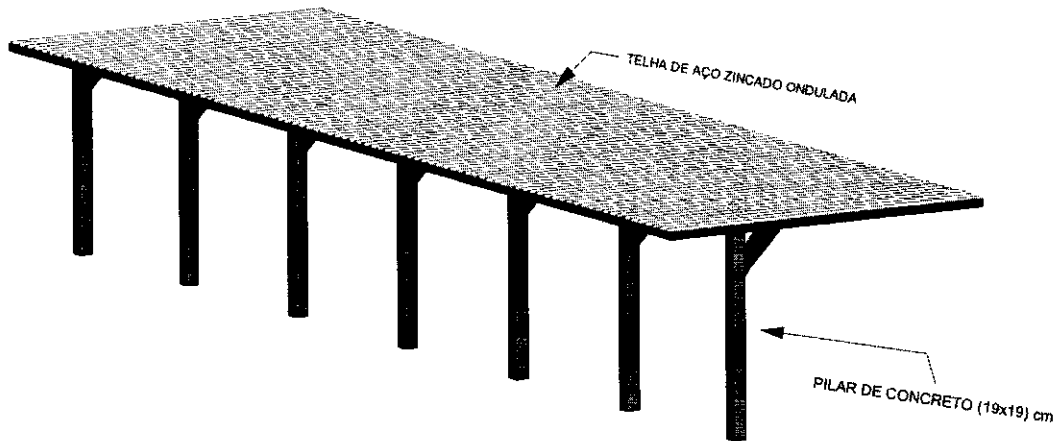
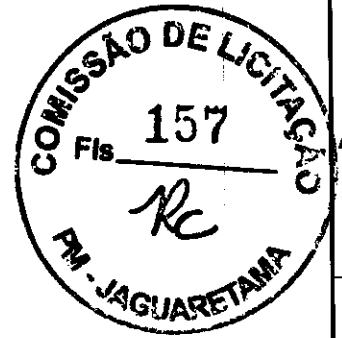
R



1 3D
ESC:

Thiago Douglas da Costa
Thiago Douglas da Costa
Engenheiro Civil
CREA 211501802-8

A

PROJETO:	3D DA COBERTURA ESTACIONAMENTO	FOLHA:	01
LOCAL:	JAGUARETAMA/CE	REV.	
ASSUNTO:	LEVANTAMENTO	ESCALA:	
RESPONSÁVEL TÉCNICO:	THIAGO DOUGLAS DA COSTA	DESENHO:	MÁRCIO JOSÉ
		DATA:	25/08/2022

1 2 3 4



1 3D
ESC:

Thiago Douglas da Costa
Engenheiro Civil
CREA 211501802-8

PROJETO:	3D DA COBERTURA ESTACIONAMENTO	FOLHA:	01
LOCAL:	JAGUARETAMA/CE	REV.	
ASSUNTO:	LEVANTAMENTO	ESCALA:	
RESPONSÁVEL TÉCNICO:	THIAGO DOUGLAS DA COSTA	DESENHO:	MÁRCIO JOSÉ
		DATA:	25/08/2022

HOSPITAL E MATERNIDADE
ADOLFO BEZERRA DE MENEZES
HOSPITAL MUNICIPAL DE JAGUARETAMA

PROJETO: FACHADA

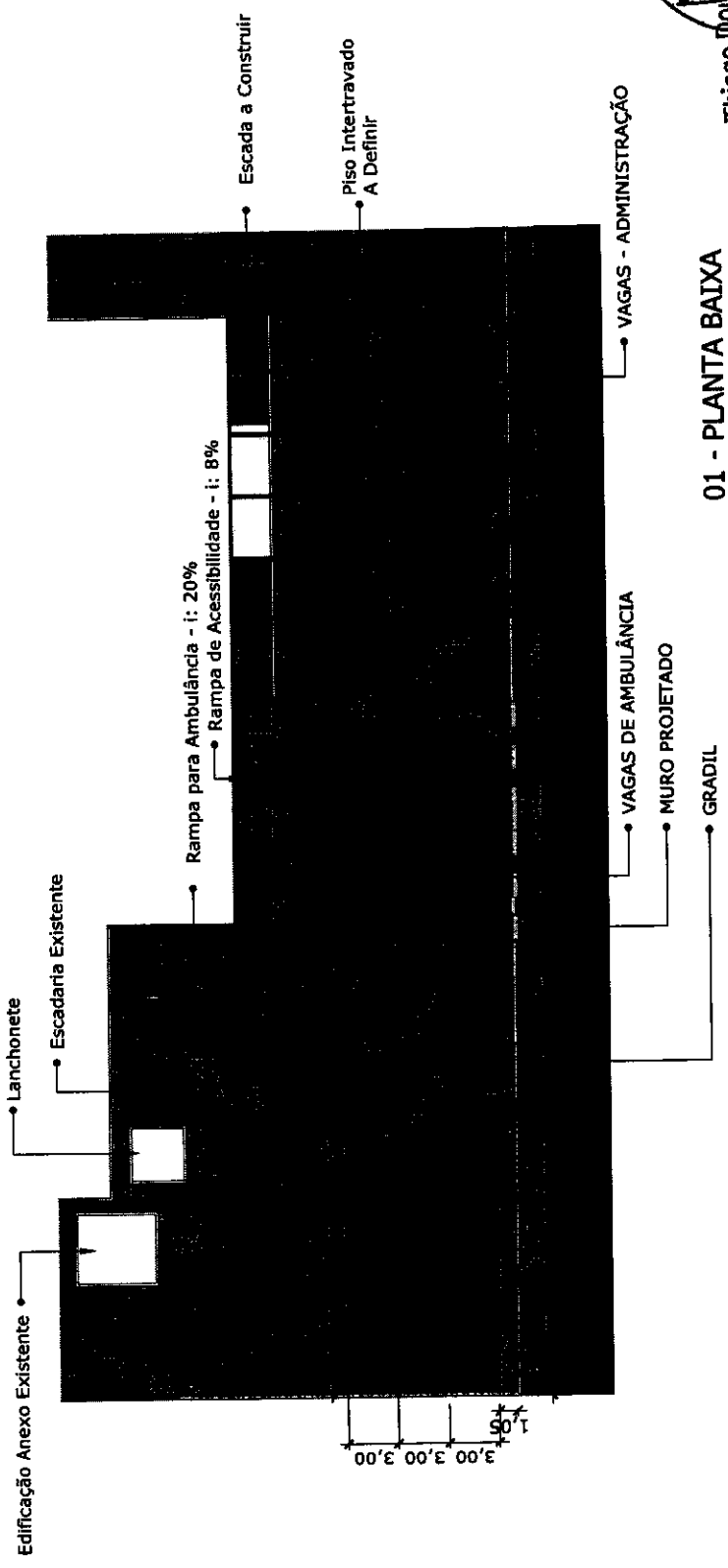

01 - PLANTA BAIXA
esc: 1:300

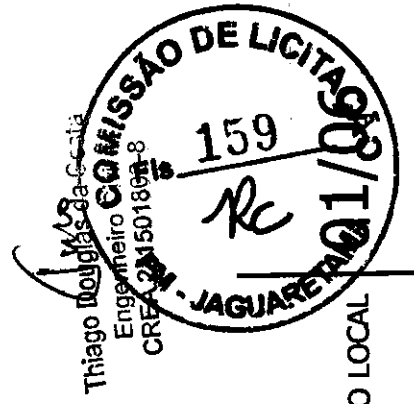

Thiago Douglas da Costa
Engenheiro
CREA 21501894-8



GUALTER LEMOS
ARQUITETURA E URBANISMO

RESPONSÁVEL TÉCNICO: GUALTER LEMOS
DESENHO TÉCNICO: LINCOLN MAGALHÃES

DESENHO:
PLANTA BAIXA
ESCALA: 1:300

O.B.S.:
CONFERIR TODAS AS MEDIDAS NO LOCAL

PROJETO: FACHADA



HOSPITAL E MATERNIDADE
ADOLFO BEZERRA DE MENEZES
HOSPITAL MUNICIPAL DE JAGUARETAMA

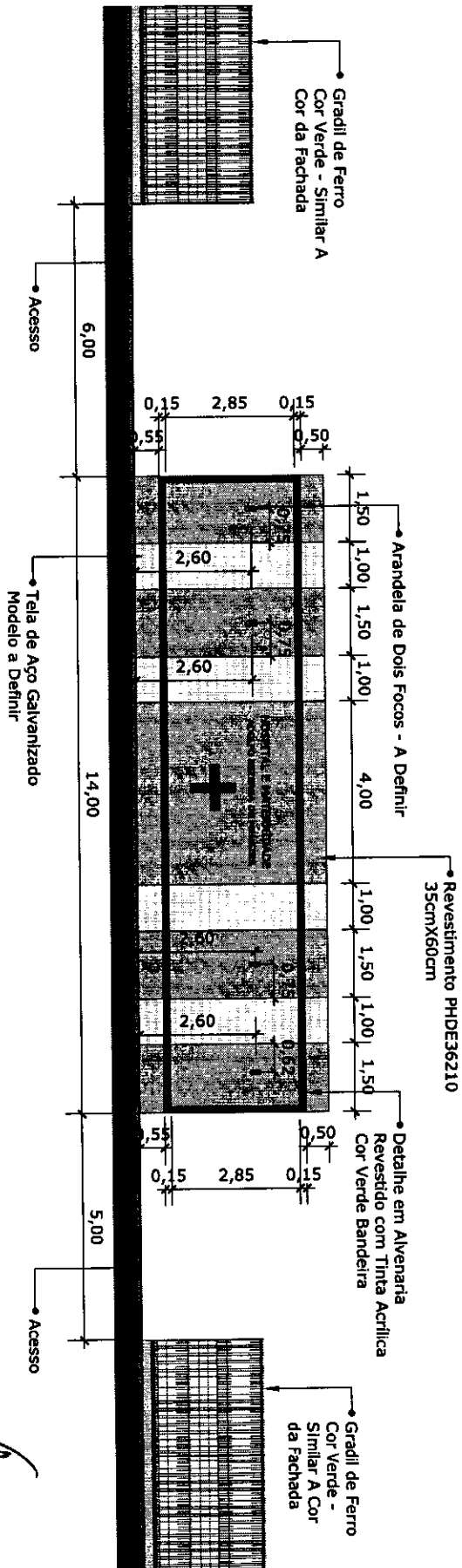

Thiago Douglas da Costa
Engenheiro Civil
CREA 211501802-8



GUALTER LEMOS
ARQUITETURA E URBANISMO

RESPONSÁVEL TÉCNICO: GUALTER LEMOS
DESENHO TÉCNICO: LINCOLN MAGALHÃES

DESENHO:
FACHADA MURO
ESCALA: 1:100

O.B.S.:
CONFERIR TODAS AS MEDIDAS NO LOCAL

02/06

HOSPITAL E MATERNIDADE
ADOLFO BEZERRA DE MENEZES
HOSPITAL MUNICIPAL DE JAGUARETAMA

PROJETO: FACHADA

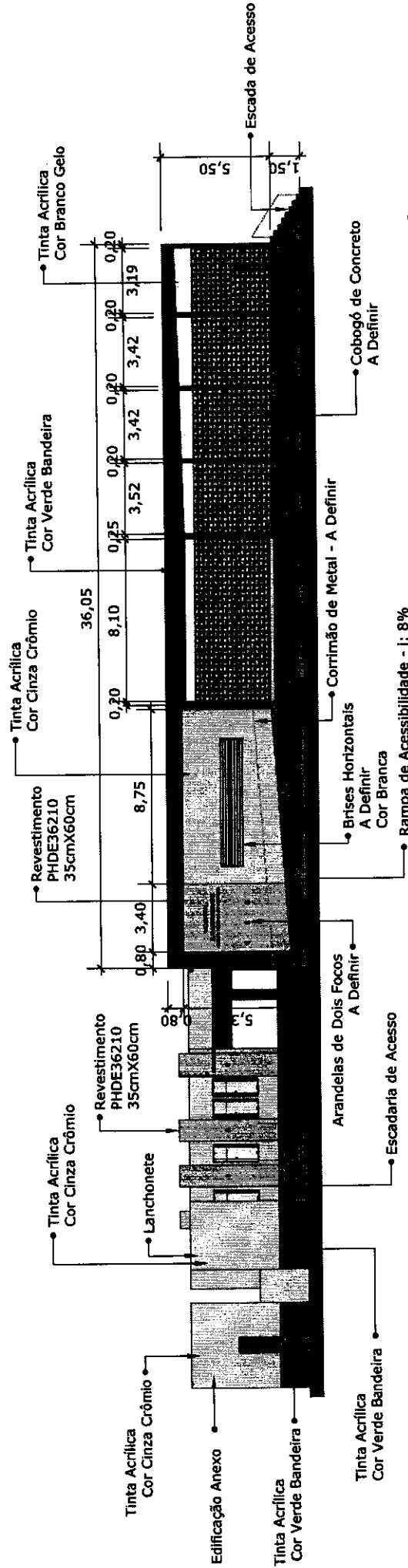

Thiago Douglas da Costa
Engenheiro Civil
CREA 211501802-8

COMISSÃO DE LICITAÇÃO
161
RC
JAGUARETAMA
03/06

DESENHO: VISTAS - FACHADAS
ESCALA: 1:200

O.B.S.:
CONFERIR TODAS AS MEDIDAS NO LOCAL

RESPONSÁVEL TÉCNICO: GUALTER LEMOS
DESENHO TÉCNICO: LINCOLN MAGALHÃES

GUALTER LEMOS
ARQUITETURA E URBANISMO

**HOSPITAL E MATERNIDADE
ADOLFO BEZERRA DE MENEZES
HOSPITAL MUNICIPAL DE JAGUARETAMA**

PROJETO: FACHADA

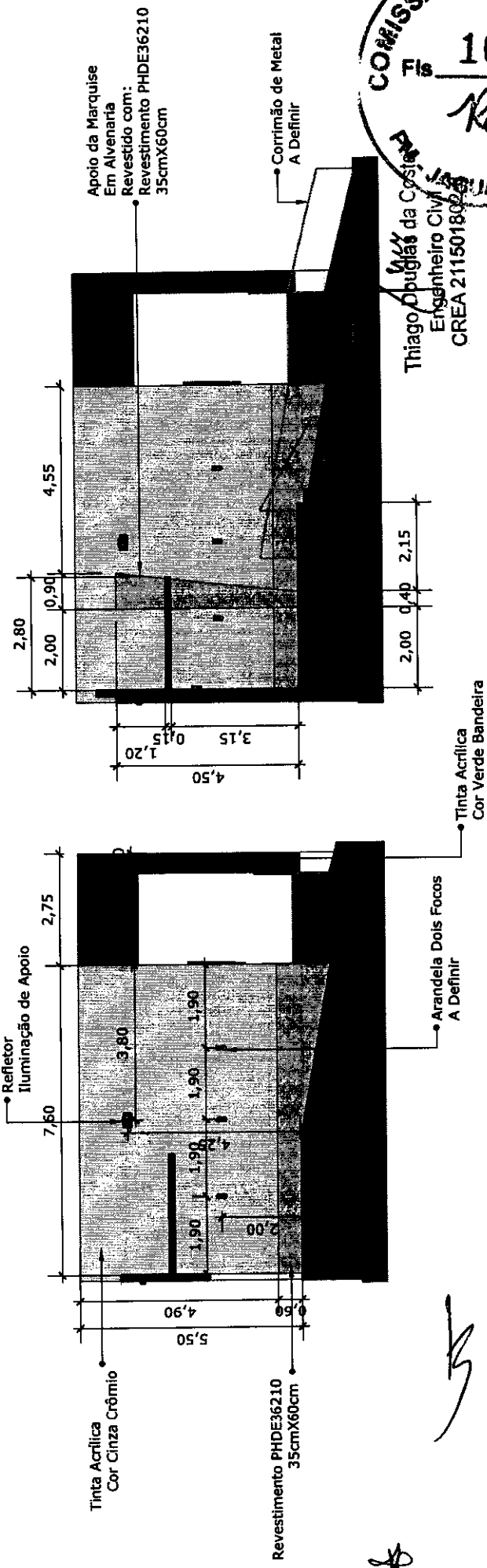
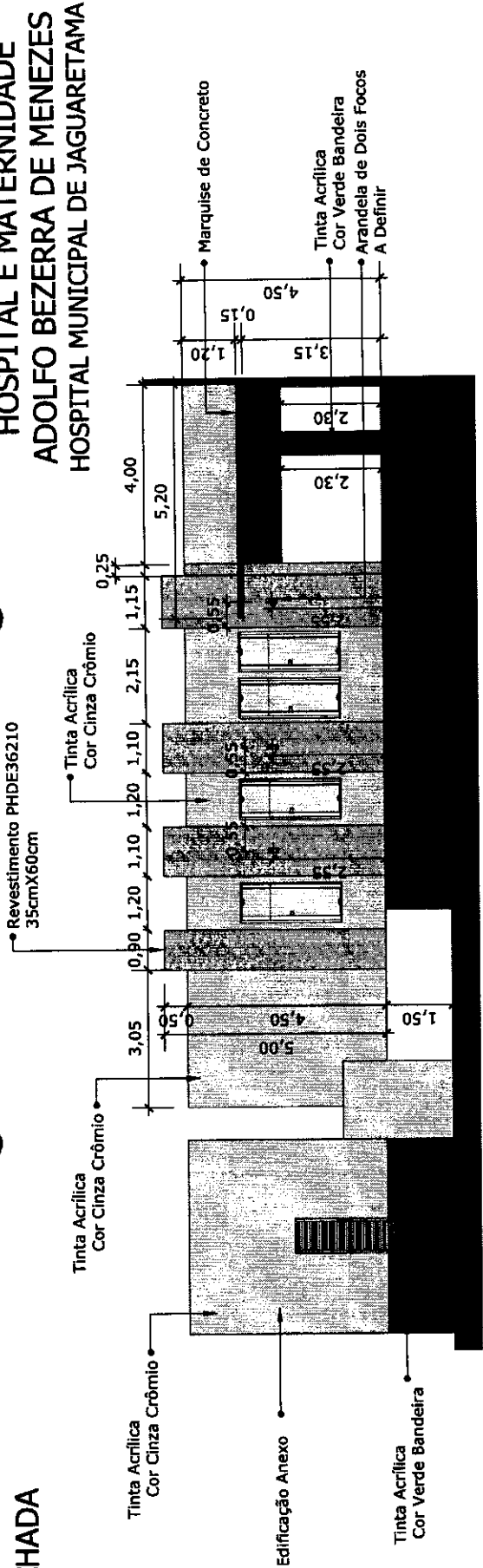

Thiago Duplant da Costa
Engenheiro Civil
CREA 211501802-3



RESPONSÁVEL TÉCNICO: GUALTER LEMOS
DESENHO TÉCNICO: LINCOLN MAGALHÃES

DESENHO:
VISTAS - FACHADAS
ESCALA: 1:100

O.B.S.:
CONFERIR TODAS AS MEDIDAS NO LOCAL

HOSPITAL E MATERNIDADE
ADOLFO BEZERRA DE MENEZES
HOSPITAL MUNICIPAL DE JAGUARETAMA

PROJETO: FACHADA

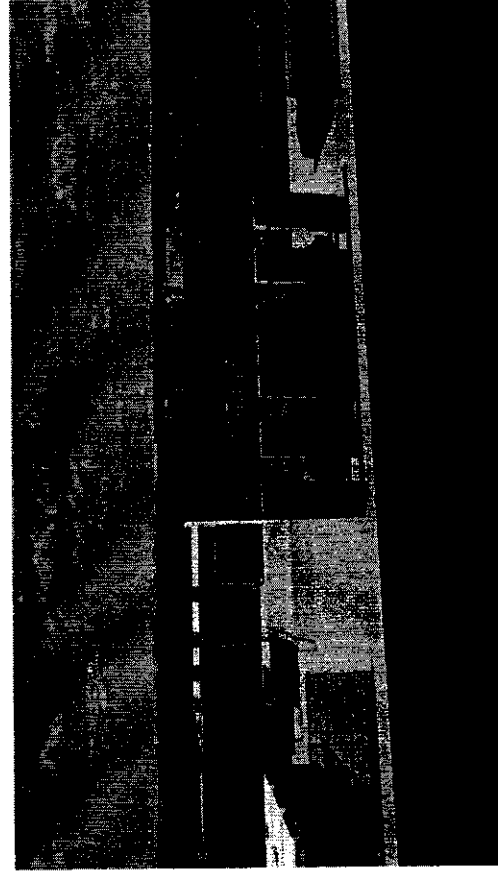
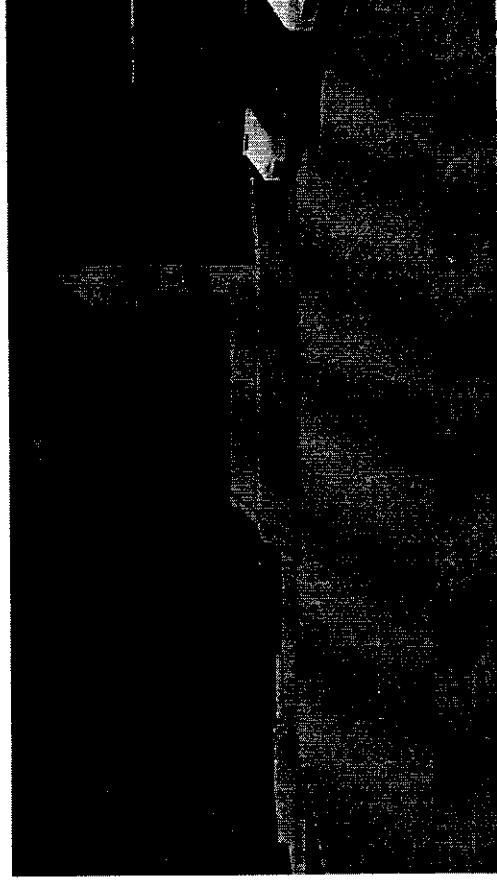
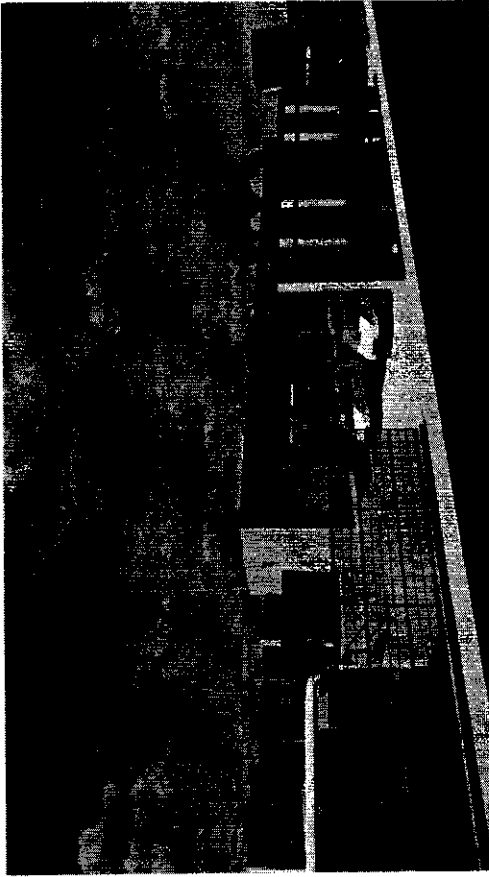
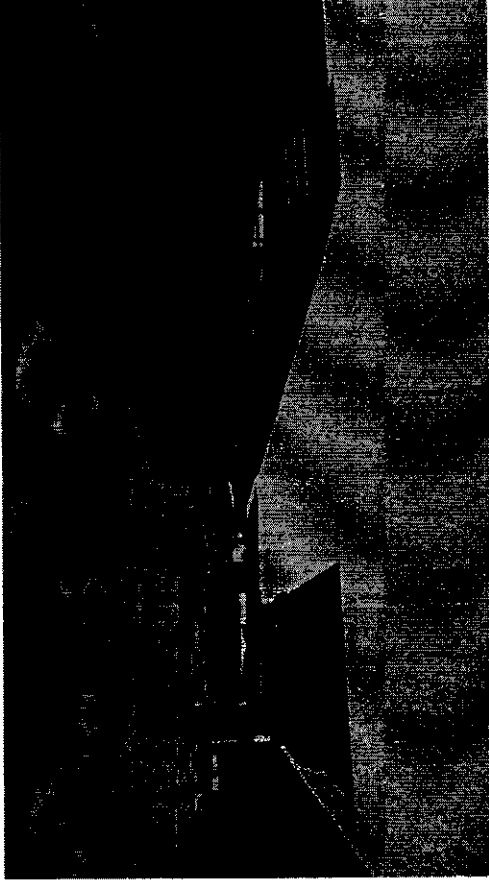

Engenheiro Civil
CREA 211501802-8

05/06

O.B.S.:
CONFERIR TODAS AS MEDIDAS NO LOCAL

DESENHO:
IMAGENS
SEM ESCALA

RESPONSÁVEL TÉCNICO: GUALTER LEMOS
DESENHO TÉCNICO: LINCOLN MAGALHÃES



GUALTER LEMOS
ARQUITETURA E URBANISMO

Handwritten signature

Handwritten signature

PROJETO: FACHADA

HOSPITAL E MATERNIDADE
ADOLFO BEZERRA DE MENEZES
HOSPITAL MUNICIPAL DE JAGUARETAMA

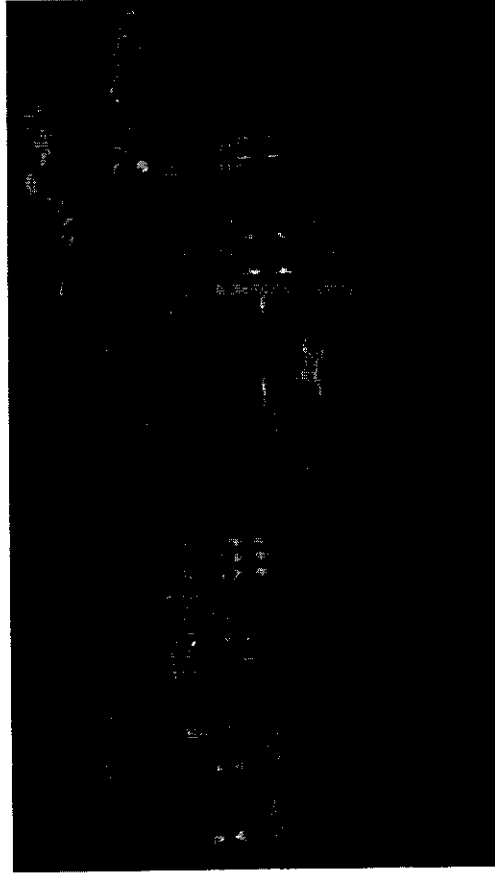
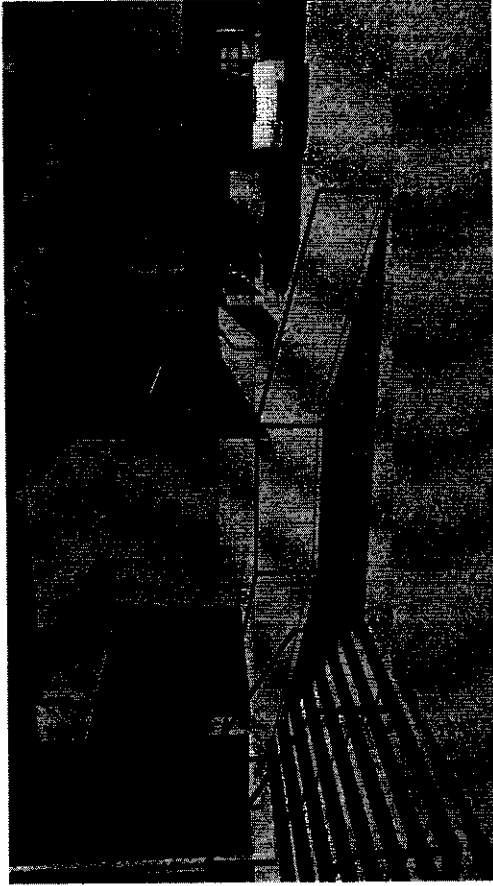

GUALTER LEMOS
ARQUITETURA E URBANISMO

RESPONSÁVEL TÉCNICO: GUALTER LEMOS
DESENHO TÉCNICO: LINCOLN MAGALHÃES

DESENHO:
IMAGENS
SEM ESCALA

O.B.S.:
CONFERIR TODAS AS MEDIDAS NO LOCAL

Engenheiro Civil
CREA 211501802-8



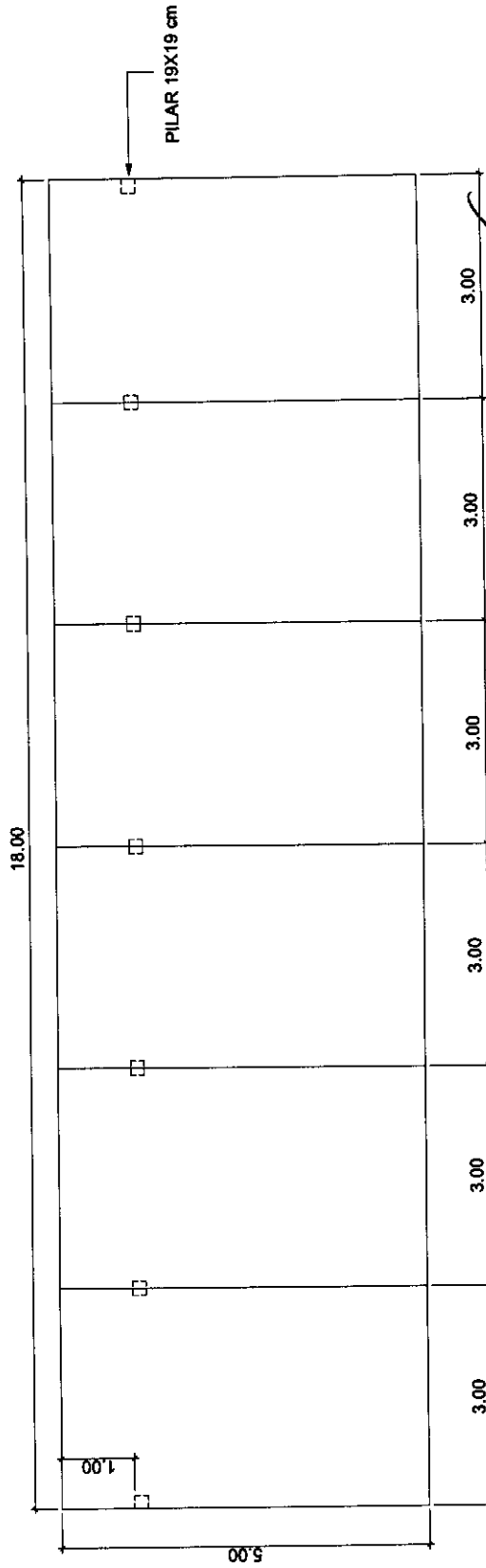

Thiago Douglas da Costa
 Engenheiro Civil
 CREA 211501802-3

COMISSÃO DE LICITAÇÃO
 Nº 165
 R.C.
 JAGUARETAMA 1/01

CLIENTE:	PREFEITURA MUNICIPAL DE JAGUARETAMA/CE
PROJETO:	PROJETO COBERTURA 01 - ESTACIONAMENTO FACHADA
RESP. TÉCNICO:	THIAGO DOUGLAS DA COSTA
REVISÃO:	R00
DATA:	25/08/2022
EMPRESA:	T & R ENGENHARIA
DESENHO:	MÁRCIO JOSÉ LIMA DE OLIVEIRA
ESCALA:	1:50

Handwritten signature

Handwritten signature

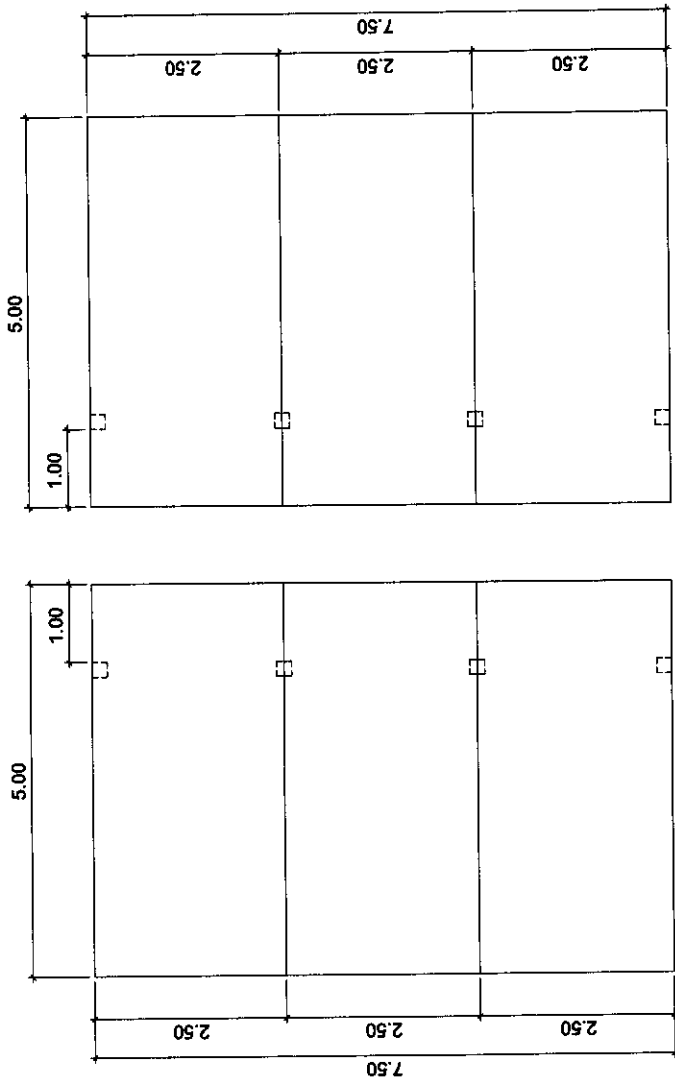

Thiago Douglas da Costa
 Engenheiro Civil
 CREA 211501602-8

COMISSÃO DE LICITAÇÃO Nº 166
 JAGUARETAMA/PR

RC

CLIENTE:	PREFEITURA MUNICIPAL DE JAGUARETAMA/CE
PROJETO:	PROJETO COBERTURA 02 - ESTACIONAMENTO FACHADA
RESP. TÉCNICO:	THIAGO DOUGLAS DA COSTA
REVISÃO:	R00
DATA:	25/08/2022
EMPRESA:	T & R ENGENHARIA
DESENHO:	MÁRCIO JOSÉ LIMA DE OLIVEIRA
ESCALA:	1:50

Handwritten mark

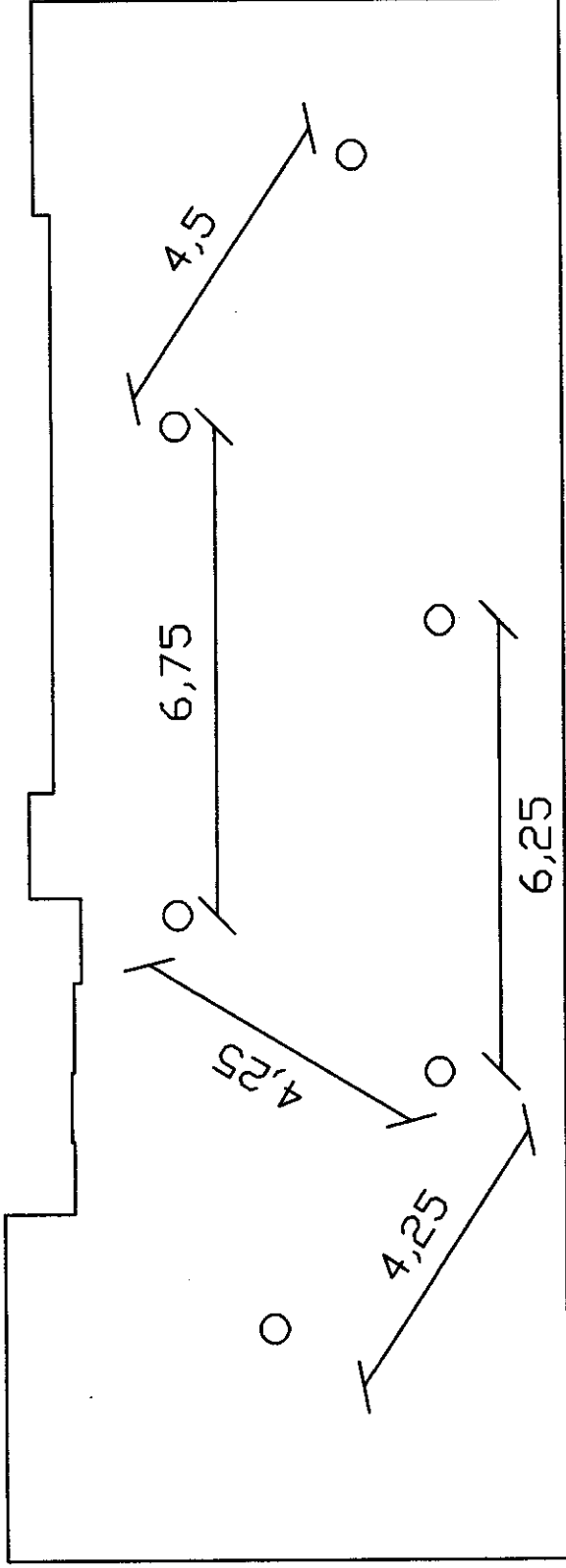

Handwritten signature



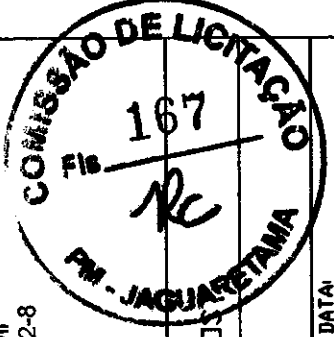

 Thiago Douglas da Costa
 Engenheiro Civil
 CREA 211501802-8



LEGENDA
(PROJETO ELÉTRICO)

-  - PÓSTE DE ENERGIA ELÉTRICA.
-  - PONTO DE ILUMINAÇÃO.
-  - CABOS DE PASSAGEM DE ENERGIA ELÉTRICA.





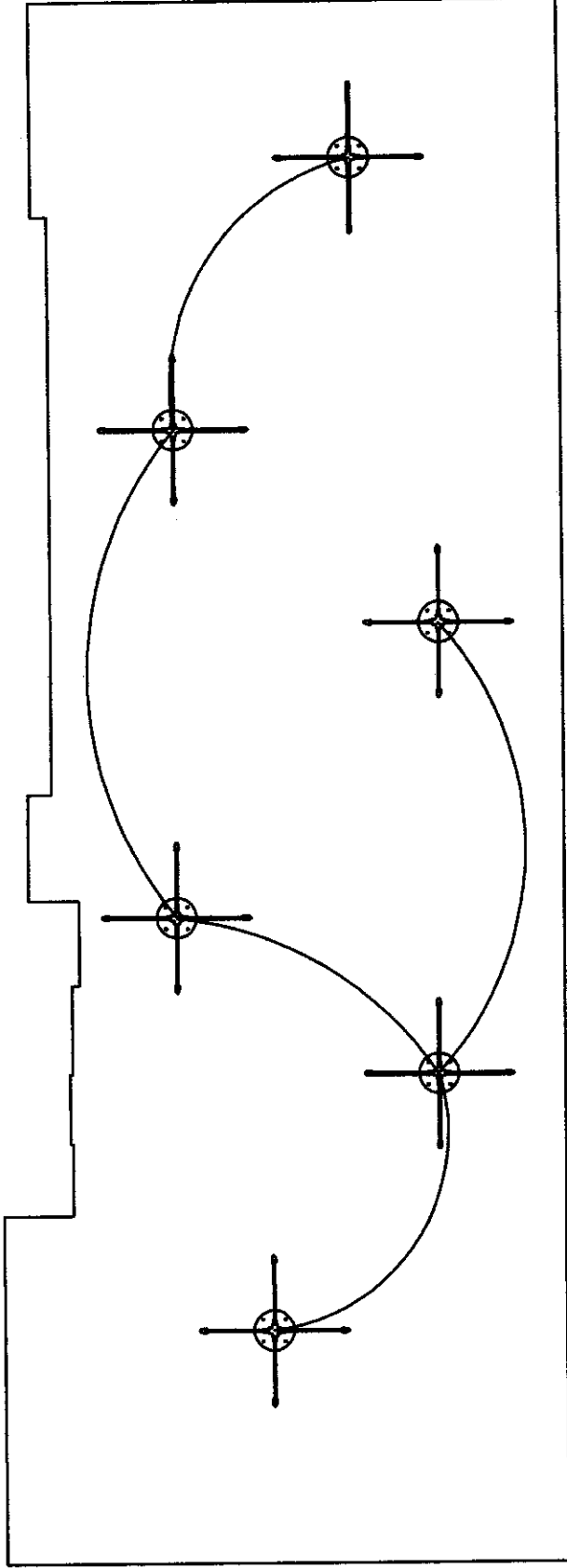

PROJETO:	PROJETO ELÉTRICO - PONTOS ELÉTRICOS		
RESPONSÁVEL TÉCNICO:	THIAGO DOUGLAS DA COSTA		
PROJETISTA:	RUDSON DE FREITAS CARNEIRO	DATA:	08/09/2022
EMPRESA:	T & R ENGENHARIA	PRANCHA:	1/3
		ESCALA:	SEM ESCALA



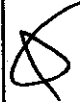



 Thiago Douglas da Costa
 Engenheiro Civil
 CREA 211501802-8

LEGENDA
 (PROJETO ELÉTRICO)

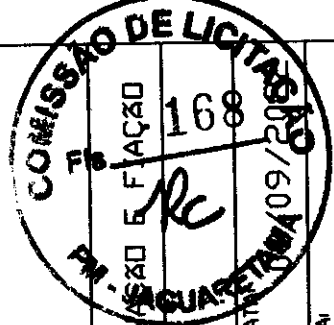
-  - - POSTE DE ENERGIA ELÉTRICA.
-  - - PONTO DE ILUMINAÇÃO.
-  - - CABOS DE PASSAGEM DE ENERGIA ELÉTRICA.



PROJETO:	PROJETO ELETRICO - POSTES DE ILUMINAÇÃO E FIAÇÃO		
RESPONSÁVEL TÉCNICO:	THIAGO DOUGLAS DA COSTA		
PROJETISTA:	RUDSON DE FREITAS CARNEIRO		
EMPRESA:	T & R ENGENHARIA	PRANCHAS:	2/3
		ESCALA:	SEM ESCALA



DETALHE DO
POSTE DE ACESSO
SEM ESCALA

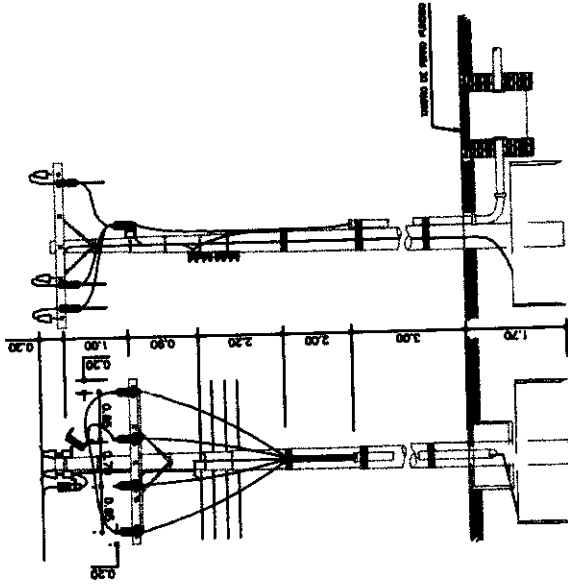

Thiago Douglas da Costa
Thiago Douglas da Costa
Engenheiro Civil
CREA 211501802-8

DETALHE DO
POSTE DE ACESSO
SEM ESCALA

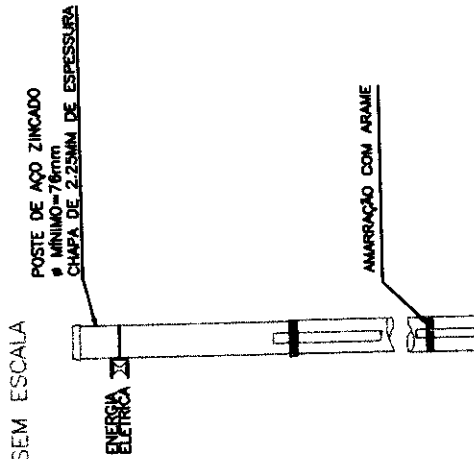

PROJETO:	PROJETO ELETRICO - DETALHAMENTO - POSTE DE ACESSO		
RESPONSÁVEL TÉCNICO:	THIAGO DOUGLAS DA COSTA		
PROJETISTA:	RUSSON DE FREITAS CARNEIRO	DATA:	08/09/2022
EMPRESA:	T & R ENGENHARIA	FRANCHA:	3/3
		ESCALA:	SEM ESCALA

[Handwritten signature]

[Handwritten signature]

[Handwritten mark]

DETALHAMENTO DAS SAPATAS

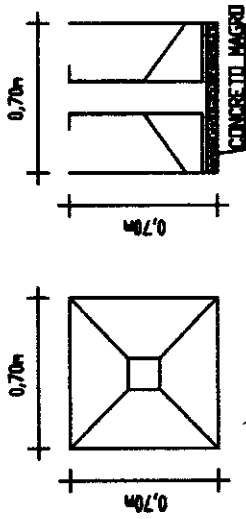

N 3 6 BITOLA 100 - 0,75

N 3 6 BITOLA 100 - 0,75

AREA DA FORMA = 0,70m²
 VOLUME DE CONCRETO V = 0,094m³
 PESO FERRO 10,0MM = 5,55Kg

ESTRIBOS - DETALHES

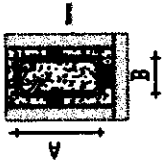

GANCHOS E DOBRAS CONFORME NBR 6118 (2014)

A COTAGEM DAS BARRAS É FEITA SEGUNDO OS EIXOS DAS COTAS A E B.

DETALHAMENTO DOS PILARES

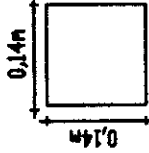
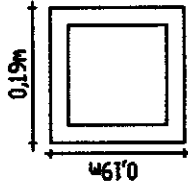
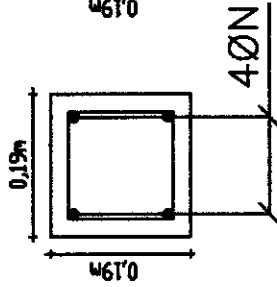
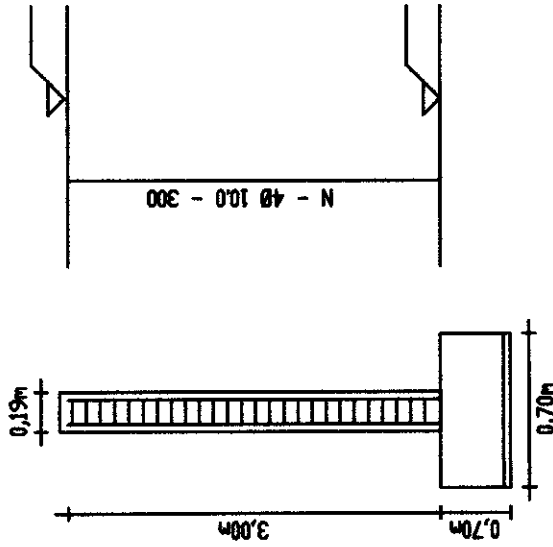

N2 25 BITOLA 100 C/20 - 0,40

AREA DA FORMA P/METRO LINEAR = 0,50m²
 AREA DO CONCRETO P/METRO LINEAR V = 0,015m³
 PESO FERRO 5,0 P/METRO LINEAR KG = 0,25Kg
 PESO FERRO 10,0 P/METRO LINEAR KG = 2,47Kg

PILAR E VIGA - CORTE

(Handwritten signature)

Thiago Douglas da Costa
 Engenheiro Civil
 CREA 211501802-8



PROJETO:	DEMOLIÇÃO DA FACHADA DO HOSPITAL - PILARES E SAPATAS
RESPONSÁVEL TÉCNICO:	THIAGO DOUGLAS DA COSTA
PROJETISTA:	RUudson DE FREITAS CARNEIRO
EMPRESA:	T & R ENGENHARIA
PRANCHAS:	1/1
ESCALA:	SEM ESCALA
DATA:	18/06/2015

THIAGO DOUGLAS CARNEIRO
 Engenharia Civil
 CREA 211501802-8

Thiago Douglas do Carmo
 Engenheiro Civil
 CREA 211501802-8

VISTA SUPERIOR:

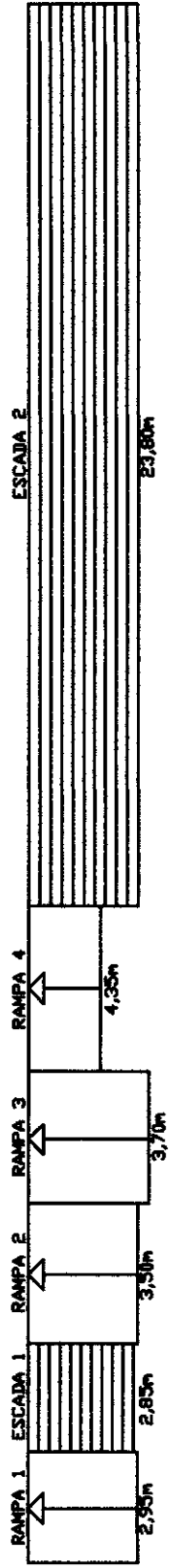

VISTA LATERAL:

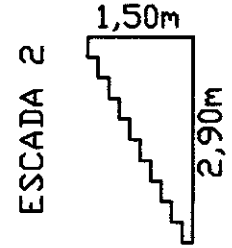
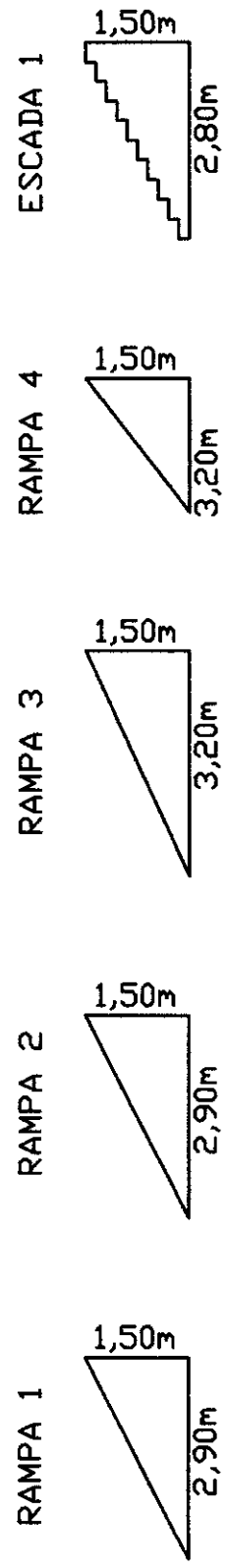

COMISSÃO DE LICITAÇÃO		SEM ESCALA	
PROJETO:	PROJETO DE DEMOLIÇÃO DA FACHADA DO HOSPITAL	FRANCHA:	1/1
RESPONSÁVEL TÉCNICO:	THIAGO DOUGLAS DA COSTA	ESCALA:	SEM ESCALA
PROJETISTA:	RUDSON DE FREITAS CARNEIRO	DATA: 07/06/2023	
EMPRESA:	T & R ENGENHARIA	VALOR: R\$ 171	

[Handwritten signature]

VISTA SUPERIOR:

AREA: 998,4m²

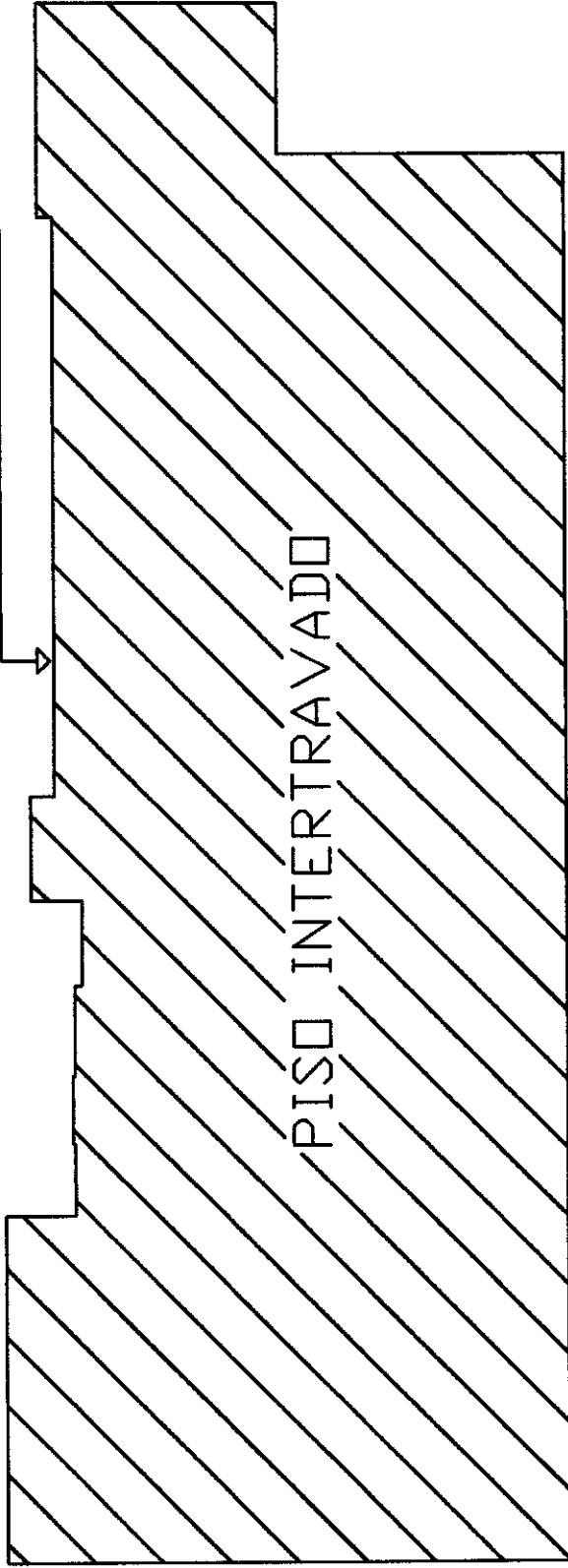

Thiago Douglas da Costa
Engenheiro Civil
CREA 211501802-8

Thiago Douglas da Costa
Engenheiro Civil
CREA 211501802-8



PROJETO:	DEMOLIÇÃO DA FACHADA DO HOSPITAL - PISO INTERTRAVADO	DATA:	17/06/2022
RESPONSÁVEL TÉCNICO:	THIAGO DOUGLAS DA COSTA	PRANCHAS:	SEM ESCALA
PROJETISTA:	RUDSON DE FREITAS CARNEIRO	ESCALA:	1/1
EMPRESA:	T & R ENGENHARIA		

DETALHAMENTO DAS SAPATAS

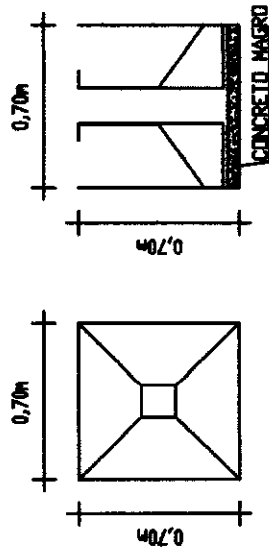

N 3 6 BITOLA 100 - 0,75

AREA DA FORMA = 0,70m²
 VOLUME DE CONCRETO V = 0,094m³
 PESO FERRO 10,0MM = 5,55KG

ESTRIBOS - DETALHES

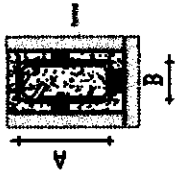

GANCHOS E DOBRAS CONFORME NBR 6118 (2014)
 A COTAGEM DAS BARRAS É FEITA SEGUNDO OS EIXOS
 DAS COTAS A E B.

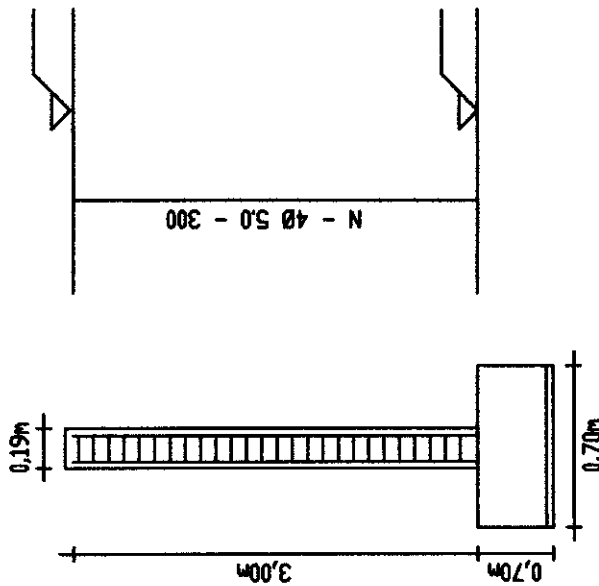

DETALHAMENTO DOS PILARES

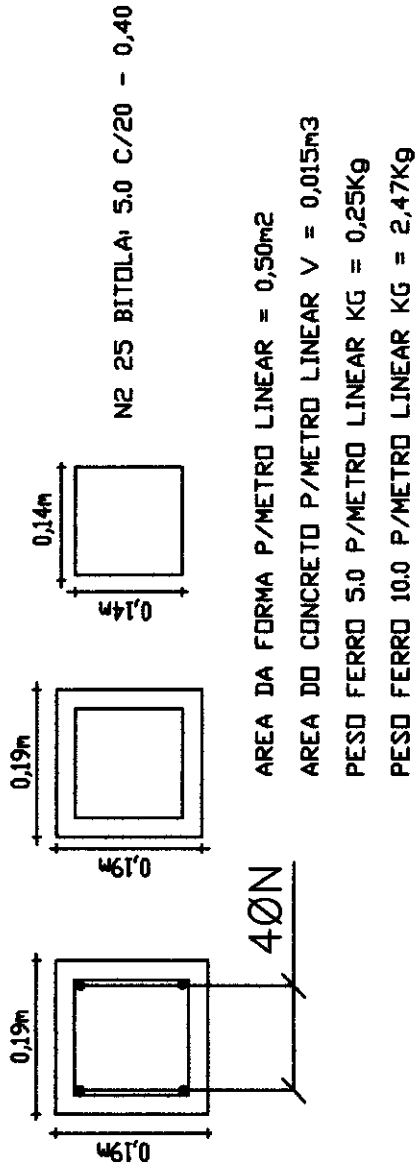

AREA DA FORMA P/METRO LINEAR = 0,50m²
 AREA DO CONCRETO P/METRO LINEAR V = 0,015m³
 PESO FERRO 5.0 P/METRO LINEAR KG = 0,25KG
 PESO FERRO 10.0 P/METRO LINEAR KG = 2,47KG

PILAR E VIGA - CORTE

Thiago Douglas da Costa
 Thiago Douglas da Costa
 Engenheiro Civil
 CREA 211501802-8

COMISSÃO DE LICITAÇÃO		173	
PROJETO:	DEMOLIÇÃO DA FACHADA DO HOSPITAL - PILARES E SAPATAS	DATA:	18/06/2022
RESPONSÁVEL TÉCNICO:	THIAGO DOUGLAS DA COSTA	EMPRESA:	T & R ENGENHARIA
PROJETISTA:	RUudson DE FREITAS CARNEIRO	PRANCHA:	1/1
ESCALA:	SEM ESCALA	COMISSÃO DE LICITAÇÃO	

 Thiago Douglas da Costa
 Engenheiro Civil
 CREA 211501802-8

VISTA SUPERIOR:

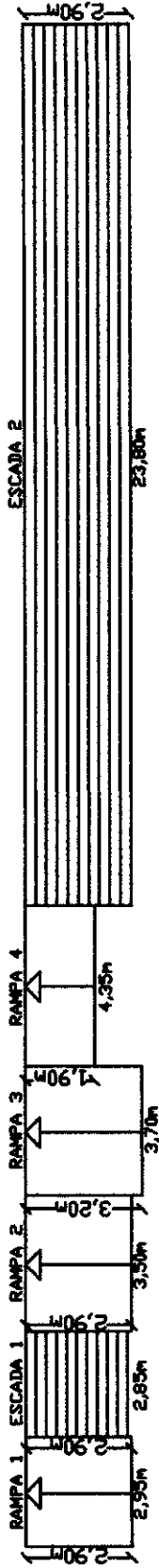

VISTA LATERAL:

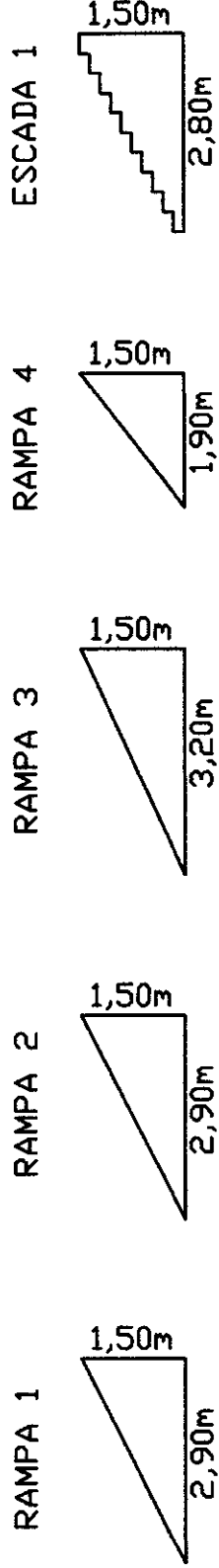

ESCADA 2

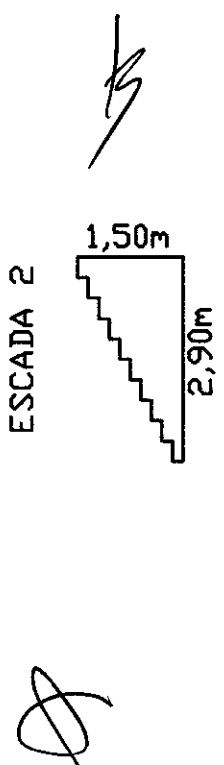

PROJETO: DEMOLIÇÃO DA FACHADA DO HOSPITAL - RAMPAS E ESCADAS E RESPONSÁVEL TÉCNICO: THIAGO DOUGLAS DA COSTA		DATA: 17/07/2022 LOCAL: JAGUARIQUARA - MATAMASCAL	
PROJETISTA: RUDSON DE FREITAS CARNEIRO		ESCALA: SEM ESCALA	
EMPRESA: T & R ENGENHARIA		PRANCHAS: 1/1	

[Handwritten signature]

[Handwritten signature]

PISO INTERTRAVADO

VAGAS DE ONIBUS

VAGA 01
VAGA 02
VAGA 03

VAGAS DE AMBLANCIA

VAGA 01
VAGA 02
VAGA 03
VAGA 04
VAGA 05
VAGA 06

VAGAS DA ADMINISTRAÇAO

VAGA 01
VAGA 02
VAGA 03
VAGA 04
VAGA 05
VAGA 06

de

[Handwritten Signature]
 Thiago Douglas da Costa
 Engenheiro Civil
 CREA 211501802-8

COMISSAO DE LICITACAO

PROJETO: PLANTA BAIXA - ESTACIONAMENTO HOSPITAL
 RESPONSÁVEL TÉCNICO: THIAGO DOUGLAS DA COSTA
 PROJETA: RUDSON DE FREITAS CARNEIRO
 EMPRESA: T & R ENGENHARIA

DATA: 05/08/2022

VALOR: R\$ 175

ESCALA: SEM ESCALA

PRANCHAS: 1/1

RAMPA 01:

Thiago
Thiago Douglas da Costa
Engenheiro Civil
CREA 211501802-8

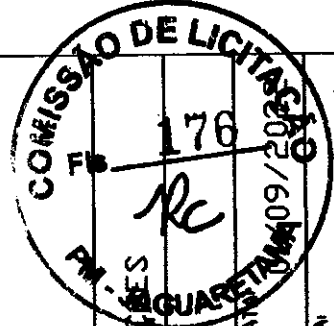
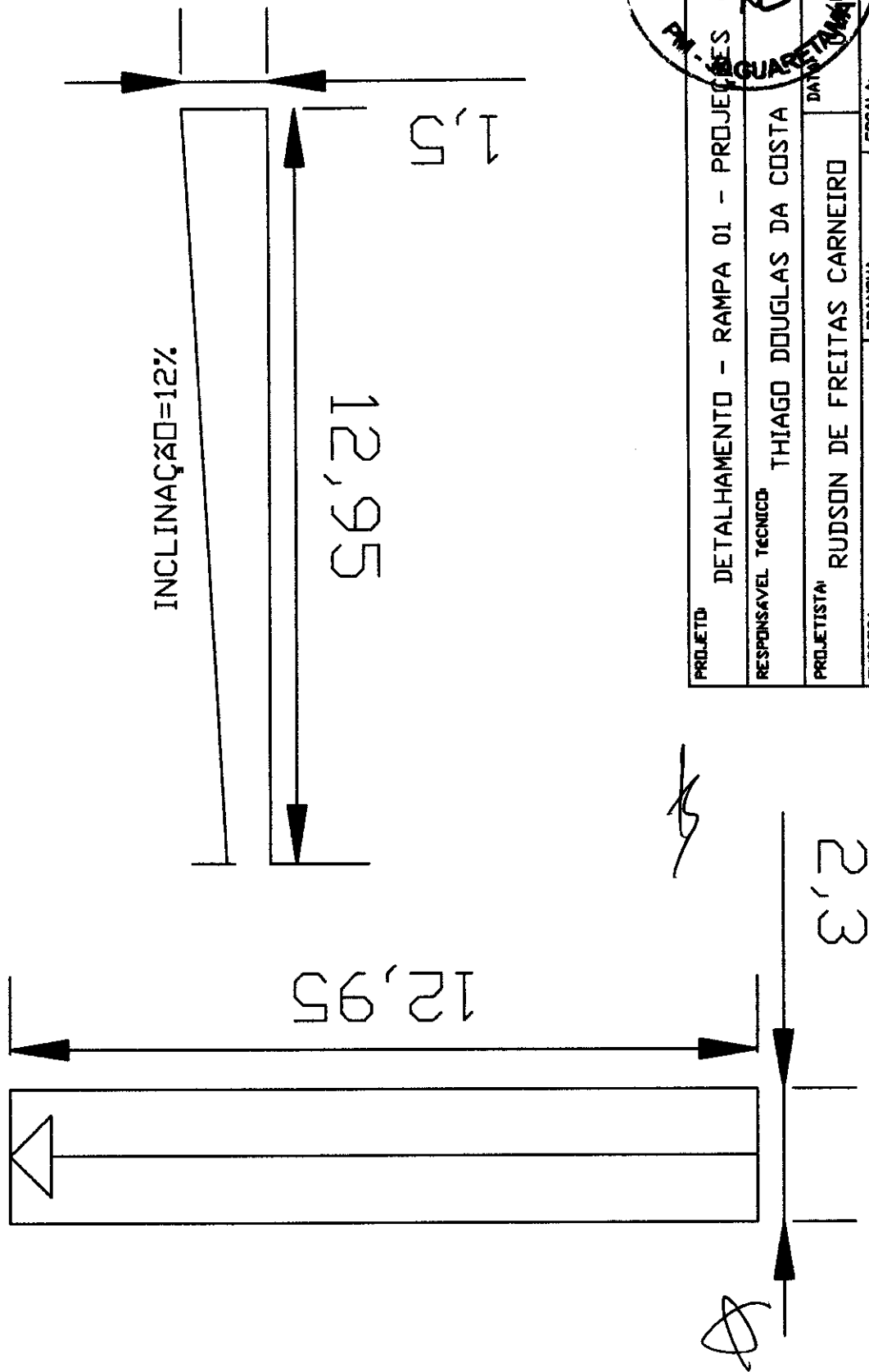

PROJETO:	DETALHAMENTO - RAMPA 01 - PROJETOS	ESCALA:	SEM ESCALA
RESPONSÁVEL TÉCNICO:	THIAGO DOUGLAS DA COSTA	PRANCHA:	1/4
PROJETISTA:	RUJSDON DE FREITAS CARNEIRO	DATA:	09/2023
EMPRESA:	T & R ENGENHARIA		

RAMPA 02:

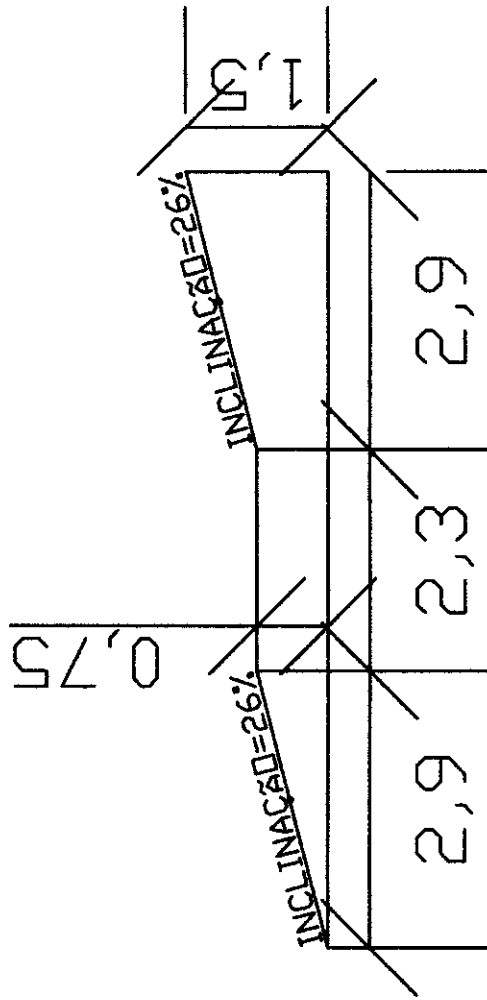
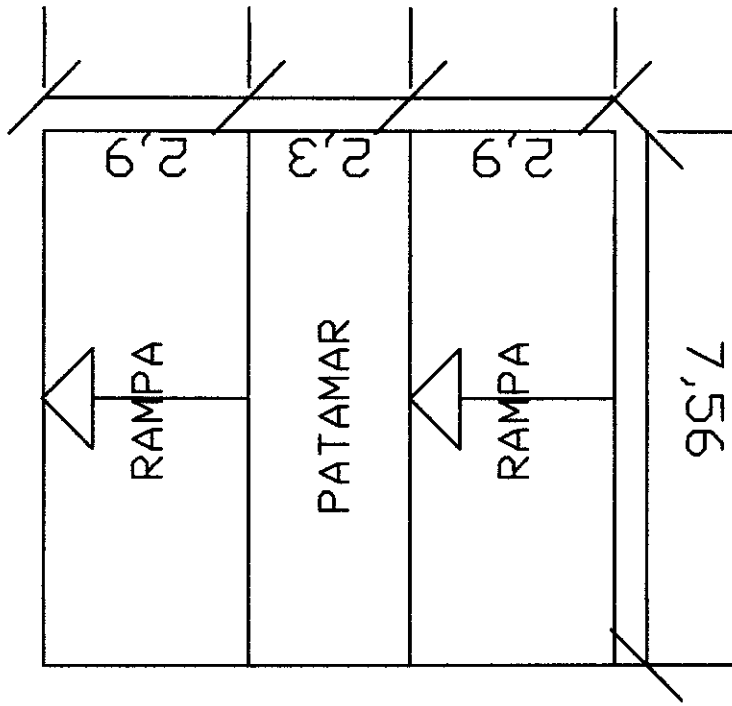

Handwritten mark

Handwritten signature
 Thiago Douglas da Costa
 Engenheiro Civil
 CREA 211501802-8

COMISSÃO DE LICITAÇÃO	
PROJETO	DETALHAMENTO - RAMPA 02 - PROJEÇÃO
RESPONSÁVEL TÉCNICO	THIAGO DOUGLAS DA COSTA
PROJETISTA	RUDSON DE FREITAS CARNEIRO
EMPRESA	T & R ENGENHARIA
PRANCHAS	2/4
ESCALA	2/4
DATA	01/09/2022
FIB	177
JAGUARIQUARA - SECRETARIA ESCOLAR	

ESCADA 01:

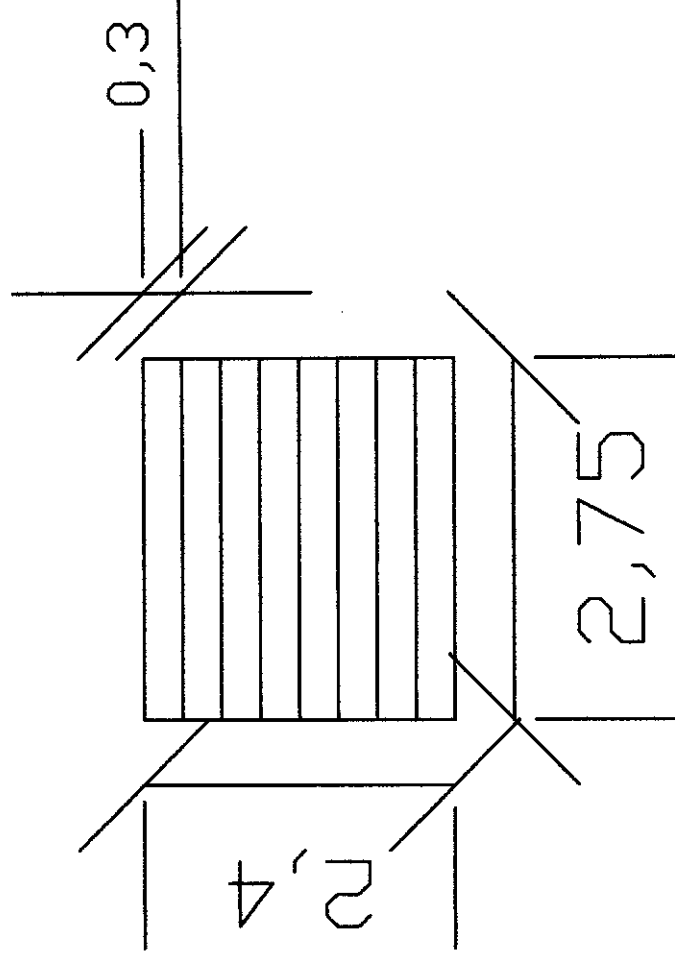
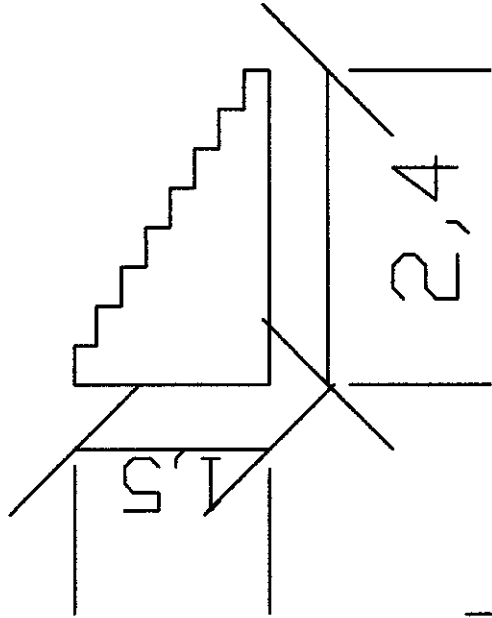

0,19

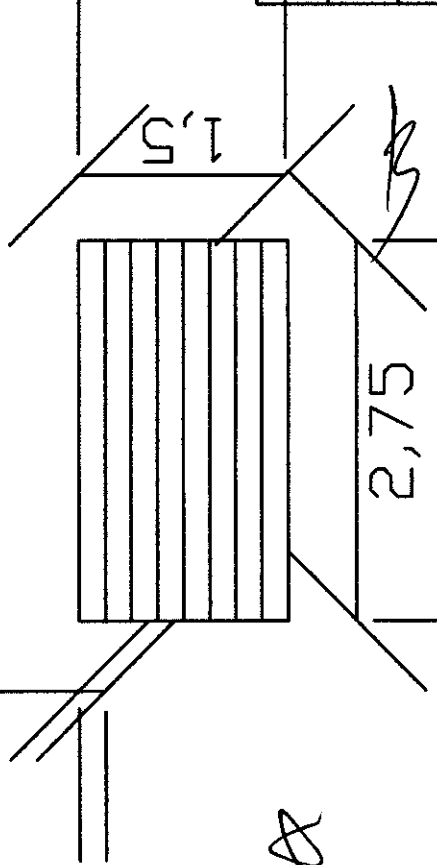



Thiago Douglas da Costa
Engenheiro Civil
CREA 211501602-8

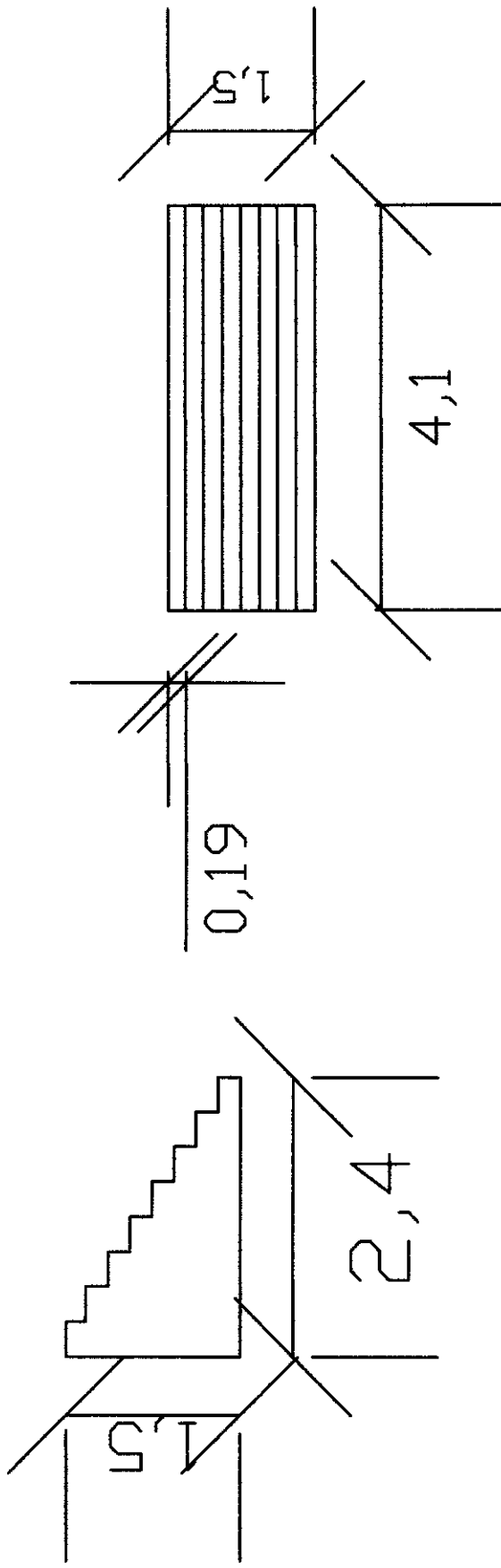

PROJETO:	DETALHAMENTO - ESCADA 01 - PROJ
RESPONSÁVEL TÉCNICO:	THIAGO DOUGLAS DA COSTA
PROJETISTA:	RUDDSON DE FREITAS CARNEIRO
EMPRESA:	T & R ENGENHARIA
FRANCHA:	3/4
ESCALA:	SEM ESCALA

ESCADA 01:



 Thiago Douglas da Costa
 Engenheiro Civil
 CREA 211501802-8



PROJETO	DETALHAMENTO - ESCADA 01 - PROJEÇÕES	PRANCHA	4/4	ESCALA	SEM ESCALA
RESPONSÁVEL TÉCNICO	THIAGO DOUGLAS DA COSTA				
PROJETISTA	RUDSON DE FREITAS CARNEIRO				
EMPRESA	T & R ENGENHARIA				

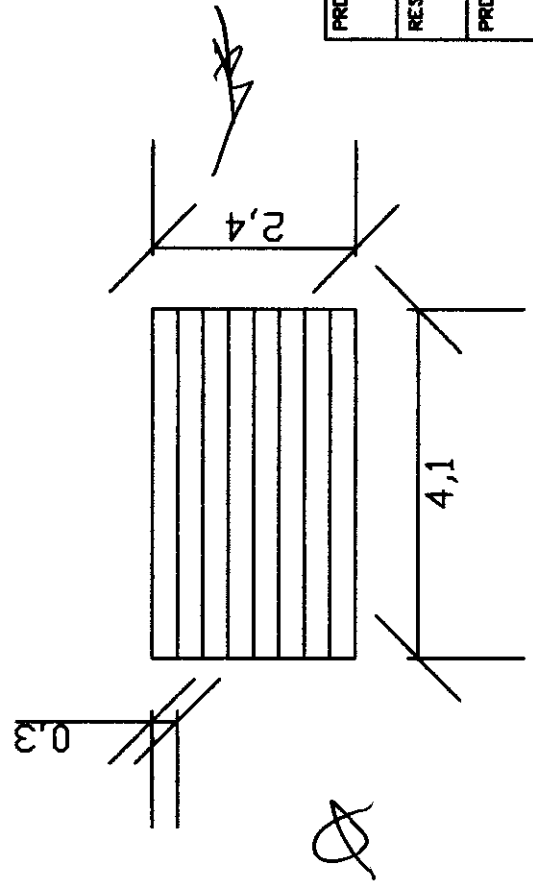

[Handwritten mark]



A FORÇA DO NOVO COM O POVO!

PREFEITURA DE JAGUARETAMA

CAPITAL NACIONAL DO ESPIRITISMO



ANEXO B

MINUTA DE CONTRATO Nº. _____.

**TERMO DE CONTRATO QUE ENTRE SI
CELEBRAM O MUNICÍPIO DE JAGUARETAMA,
ATRAVÉS DA SECRETARIA DE SAÚDE E OUTRO
LADO _____, PARA O FIM
QUE A SEGUIR SE DECLARA.**

O Município de JAGUARETAMA, inscrito no CNPJ sob o nº 07.442.825/0001-05, e C.G.F nº 06.920.228-1, através da SECRETARIA DE SAÚDE, inscrita no CNPJ nº 11.285.246/0001-73, com sede na Rua Pedro Lemos Peixoto nº 250, Jaguaretama, Ceará, neste ato representado por seu titular Sr^a. FRANCISCA AIRLENE DANTAS E SILVA, portador do CPF nº 786.663.503-00, RG nº 2719641-94/SSP-CE, neste ato denominado **CONTRATANTE**, e do outro lado a empresa _____, pessoa jurídica de direito privado, inscrita no CNPJ sob o nº. _____, com sede à _____, neste ato representado pelo seu sócio-gerente _____, portador do CPF nº _____, RG nº. _____, doravante denominado **CONTRATADA**, resolvem firmar o presente Contrato, decorrente de processo licitatório, na modalidade TOMADA DE PREÇOS, e em conformidade com as disposições contidas na Lei nº. 8.666/93 mediante as Cláusulas e condições a seguir:

CLÁUSULA PRIMEIRA - DA FUNDAMENTAÇÃO LEGAL

1.1. O presente Contrato tem como fundamento a TOMADA DE PREÇOS nº. 2023022801-SAUD, devidamente homologado pelo (a) Sra. Secretária de SAÚDE de JAGUARETAMA, Sr(a) _____ e a proposta do (a) CONTRATADO (A), tudo parte integrante deste Termo, independente de transcrição.

CLÁUSULA SEGUNDA - DO OBJETO CONTRATUAL

2.1. O presente contrato tem por objeto a contratação de empresa especializada para **AMPLIAÇÃO E MODERNIZAÇÃO DO ESTACIONAMENTO E FACHADA DO HOSPITAL E MATERNIDADE ADOLFO BEZERRA DE MENEZES DO MUNICIPIO DE JAGUARETAMA-CE**, conforme projeto básico.

CLÁUSULA TERCEIRA - DO PREÇO

3.1. O valor contratual global importa na quantia de R\$ (_____).



A FORÇA DO NOVO COM O POVO!

PREFEITURA DE JAGUARETAMA

CAPITAL NACIONAL DO ESPIRITISMO



CLÁUSULA QUARTA - DO REAJUSTAMENTO DO PREÇO

- 4.1. Irreajustável, conforme Lei que instituiu o Plano Real.
- 4.2. O Equilíbrio econômico financeiro do contrato será buscado sempre que necessário para restabelecer as condições previamente pactuadas, mediante solicitação do contratado devidamente justificada e acompanhada dos documentos que comprovem o desequilíbrio.
- 4.3. A Contratada poderá reajustar somente após 12 (doze) meses, a contar da data de apresentação das propostas, com base na variação percentual acumulada no período sob análise, com base no INCC – Índice Nacional da Construção Civil, ou outro equivalente, caso este venha a ser extinto ou substituído.

CLÁUSULA QUINTA - DO PRAZO DE EXECUÇÃO DOS SERVIÇOS

- 5.1. O presente contrato vigorará por **31 de Dezembro de 2023** com validade a partir de sua assinatura, podendo ser prorrogado nos casos e formas previstos na Lei de Licitações.
- 5.2. O prazo para conclusão da obra/serviços será de **06 (seis) meses**, contados a partir do dia da emissão da ordem de serviços;
- 5.3. Os prazos de início, de etapa de execução, de conclusão e de entrega poderão ser prorrogados desde que, devidamente justificados os motivos, a critério da Administração, mantidas as demais cláusulas do Contrato, e desde que ocorra a circunstância apontada no art. 57, parágrafo 1º, incisos I a IV, da Lei de Licitações vigente.
- 5.4. Os pedidos de prorrogação deverão se fazer acompanhar de um relatório circunstanciado e do novo cronograma físico-financeiro adaptado às novas condições propostas. Esses pedidos serão analisados e julgados pela fiscalização da PREFEITURA MUNICIPAL DE JAGUARETAMA.
- 5.5. Os pedidos de prorrogação de prazos serão dirigidos ao Sr(a). SECRETARIA DE SAÚDE de JAGUARETAMA, até 10 (dez) dias antes da data do término do prazo contratual.
- 5.6. Os atrasos ocasionados por motivo de força maior ou caso fortuito, desde que notificados no prazo de 48 (quarenta e oito) horas e aceitos pela PREFEITURA MUNICIPAL DE JAGUARETAMA, não serão considerados como inadimplemento contratual.

CLÁUSULA SEXTA - DA MEDIÇÃO DOS SERVIÇOS

- 6.1. As medições dos serviços contratados deverão ser elaboradas pela Contratante.

DA DE ME

JAGUARETAMA-CE
CAPITAL NACIONAL DO ESPIRITISMO

www.jaguaretama.ce.gov.br
Rua Tristão Gonçalves, 185 / Jaguaretama-CE
CEP:63480-000 / Tel.: (88) 3576-1305 / CNPJ: 07.442.825/0001-0

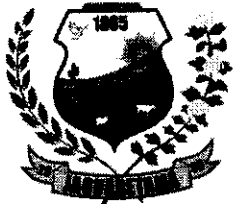

A FORÇA DO NOVO COM O POVO!

PREFEITURA DE JAGUARETAMA

CAPITAL NACIONAL DO ESPIRITISMO

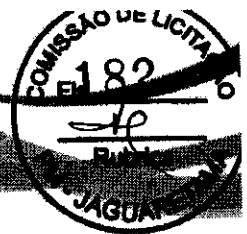

CLÁUSULA SÉTIMA - DAS OBRIGAÇÕES DA CONTRATANTE

- 7.1. A Contratante se obriga a proporcionar à Contratada todas as condições necessárias ao pleno cumprimento das obrigações decorrentes do Termo Contratual, consoante estabelece a Lei nº 8.666/93 e suas alterações posteriores;
- 7.2. Indicar o responsável pela Fiscalização e acompanhamento de execução dos serviços;
- 7.3. Comunicar à Contratada toda e qualquer ocorrência relacionada com a execução dos serviços, diligenciando nos casos que exigem providências corretivas;
- 7.4. Providenciar os pagamentos à Contratada à vista das Notas Fiscais / Fatura devidamente atestadas pelo Setor Competente, mediante as medições fornecidas e devidamente comprovadas pelo setor competente.
- 7.5. Caberá à Contratante ou servidor (a) por este designado (a), a fiscalização do objeto contratado, cabendo-lhe zelar pelo fiel cumprimento do mesmo, bem como solucionar quaisquer contratemplos que porventura venham existir, ou ainda sugerir a aplicação de penalidades, se for o caso.
- 7.6. A Contratante reserva-se o direito de, a qualquer tempo, introduzir modificações ou alterações nos projetos e especificações. Caso as alterações e modificações impliquem em aumento ou diminuição dos serviços, o valor para efeito de acréscimo no pagamento ou abatimento será apurado com base no valor ofertado na proposta.

CLÁUSULA OITAVA - DAS OBRIGAÇÕES DA CONTRATADA

- 8.1. A CONTRATADA estará obrigada a satisfazer os requisitos e atender a todas as exigências e condições a seguir estabelecidas:
- Executar os serviços através de pessoas idôneas, assumindo total responsabilidade por quaisquer danos ou falta que venham a cometer no desempenho de suas funções, podendo a Prefeitura Municipal de Jaguaretama solicitar a substituição daqueles cuja conduta seja julgada inconveniente;
 - Substituir os profissionais nos casos de impedimentos fortuitos, de maneira que não se prejudiquem o bom andamento e a boa prestação dos serviços;
 - Facilitar a ação da FISCALIZAÇÃO na inspeção dos serviços, prestando, prontamente, os esclarecimentos que forem solicitados pela CONTRATANTE;
 - Responder perante a Prefeitura Municipal de Jaguaretama, mesmo no caso de ausência ou omissão da FISCALIZAÇÃO, indenizando-a devidamente por quaisquer atos ou fatos lesivos aos seus interesses, que possam interferir na execução do Contrato, quer sejam eles praticados por empregados, prepostos ou mandatários seus. A responsabilidade se estenderá a danos causados a terceiros, devendo a CONTRATADA adotar medidas preventivas contra esses danos, com fiel observância das normas emanadas das autoridades competentes e das disposições legais vigentes;



A FORÇA DO NOVO COM O POVO!

PREFEITURA DE JAGUARETAMA

CAPITAL NACIONAL DO ESPIRITISMO

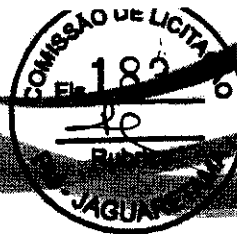

- e) Responder, perante as leis vigentes, pelo sigilo dos documentos manuseados, sendo que a CONTRATADA não deverá, mesmo após o término do CONTRATO, sem consentimento prévio por escrito da CONTRATANTE, fazer uso de quaisquer documentos ou informações especificadas no parágrafo anterior, a não ser para fins de execução do CONTRATO;
- f) Pagar seus empregados no prazo previsto em lei, sendo também de sua responsabilidade o pagamento de todos os tributos que, direta ou indiretamente, incidam sobre a prestação dos serviços contratados inclusive as contribuições previdenciárias fiscais e parafiscais, FGTS, PIS, emolumentos, seguros de acidentes de trabalho etc, ficando excluída qualquer solidariedade da Prefeitura Municipal de Jaguaretama por eventuais autuações administrativas e/ou judiciais uma vez que a inadimplência da CONTRATADA, com referência às suas obrigações, não se transfere à Prefeitura Municipal de Jaguaretama;
- g) Disponibilizar, a qualquer tempo, toda documentação referente ao pagamento dos tributos, seguros, encargos sociais, trabalhistas e previdenciários relacionados com o objeto do CONTRATO;
- h) Responder, pecuniariamente, por todos os danos e/ou prejuízos que forem causados à União, Estado, Município ou terceiros, decorrentes da prestação dos serviços;
- i) Respeitar as normas de segurança e medicina do trabalho, previstas na Consolidação das Leis do Trabalho e legislação pertinente;
- j) Responsabilizar-se pela adoção das medidas necessárias à proteção ambiental e às precauções para evitar a ocorrência de danos ao meio ambiente e a terceiros, observando o disposto na legislação federal, estadual e municipal em vigor, inclusive a Lei nº 9.605, publicada no D.O.U. de 13/02/98;
- l) Responsabilizar-se perante os órgãos e representantes do Poder Público e terceiros por eventuais danos ao meio ambiente causados por ação ou omissão sua, de seus empregados, prepostos ou contratados;
- m) Manter durante toda a execução dos serviços, em compatibilidade com as obrigações por ele assumidas, todas as condições de habilitação e qualificação exigidas na licitação; e
- 8.2.** A CONTRATADA estará obrigada a satisfazer aos requisitos e atender a todas as exigências e condições a seguir estabelecidas:
- a) Prestar os serviços de acordo com PROJETO BÁSICO;
- b) Atender às normas da Associação Brasileira de Normas Técnicas (ABNT) e demais normas internacionais pertinentes ao objeto contratado;
- c) Responsabilizar-se pela conformidade, adequação, desempenho e qualidade dos serviços e bens, bem como de cada material, matéria-prima ou componente individualmente considerado, mesmo que não sejam de sua fabricação, garantindo seu perfeito desempenho;

[Handwritten signature]



A FORÇA DO NOVO COM O POVO!

PREFEITURA DE JAGUARETAMA

CAPITAL NACIONAL DO ESPIRITISMO



- d) Apresentar, caso a CONTRATADA seja obrigada pela legislação pertinente, antes da 1ª medição, cronograma e descrição da implantação das medidas preventivas definidas no Programa de Condições e Meio Ambiente de Trabalho na Indústria da Construção – PCMAT, no Programa de Controle Médico de Saúde Ocupacional – PCMSO e seus respectivos responsáveis, sob pena de retardar o processo de pagamento;
- e) Registrar o Contrato decorrente desta licitação no CREA, na forma da Lei, e apresentar o comprovante de “Anotação de Responsabilidade Técnica” correspondente antes da apresentação da primeira fatura, perante a PREFEITURA MUNICIPAL DE JAGUARETAMA, sob pena de retardar o processo de pagamento;
- f) dispor de instalações a serem dotadas de equipamentos necessários ao apoio das atividades, durante toda vigência do contrato, na área urbana deste município.

CLÁUSULA NONA - DAS SUBCONTRATAÇÕES

9.1. A CONTRATADA poderá sub-empregar parte dos serviços, desde que autorizada pela CONTRATANTE, conforme exigências:

9.1.1. Serão aceitas subcontratações de outros bens e serviços para o fornecimento do objeto deste Contrato. Contudo, em qualquer situação, a PROPONENTE vencedora é a única e integral responsável pelo fornecimento global do objeto.

9.1.2. Em hipótese nenhuma haverá relacionamento contratual ou legal da CONTRATANTE com os subcontratados.

9.1.3. A CONTRATANTE reserva-se o direito de vetar a utilização de subcontratadas por razões técnicas ou administrativas.

CLÁUSULA DÉCIMA - DA FORMA DE PAGAMENTO

10.1. O pagamento será efetuado pela Contratante à Contratada após a efetuação de cada medição atestada pelo setor competente, mediante a apresentação das Notas Fiscais/Faturas e recibo correspondente.

10.2. No caso da não aceitação da medição realizada, a Contratante por meio de seu representante, devolverá à Contratada para retificação, ficando o pagamento para ser efetivado após a reapresentação.

10.3. A CONTRATADA se obriga a apresentar junto à fatura dos serviços prestados, cópia da quitação das seguintes obrigações patronais referente ao mês anterior ao do pagamento:

- a) Recolhimento das contribuições devidas ao INSS (parte do empregador e parte do empregado), relativas aos empregados envolvidos na execução do objeto deste instrumento;
- b) Recolhimento do FGTS, relativo aos empregados referidos na alínea superior;

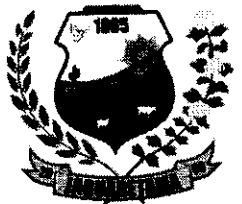

A FORÇA DO NOVO COM O POVO!

PREFEITURA DE JAGUARETAMA

CAPITAL NACIONAL DO ESPIRITISMO

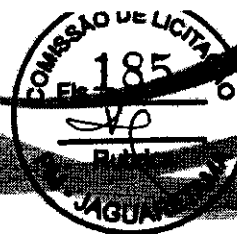

- c) **Comprovante de recolhimento do PIS e ISS, quando for o caso, dentro de 20 (vinte) dias a partir do recolhimento destes encargos.**
- d) **Relação dos empregados utilizados nos serviços contratados assinados pela Fiscalização do Contrato;**
- e) **Folha de pagamento relativa aos empregados utilizados nos serviços contratados.**

10.4. A CONTRATADA deve apresentar juntamente com cada medição relatório mensal sobre segurança e medicina do trabalho na obra/serviços/frente de serviço, indicando, se for o caso, os acidentes ocorridos e respectivas providências tomadas, fiscalizações realizadas pela Delegacia Regional do Trabalho e resultados destas, bem como as inspeções de iniciativa da própria CONTRATADA.

10.5. O pagamento de cada fatura dependerá da apresentação dos documentos e quitações acima referidos.

10.6. Cópia do comprovante de quitação das verbas rescisórias, válido perante o Ministério do Trabalho, referente às rescisões ocorridas no período a que se refere a execução do contrato.

10.7. O pagamento dos serviços será efetuado até o 30º (trigésimo) dia seguinte ao dia da apresentação da fatura.

CLÁUSULA DÉCIMA PRIMEIRA - DA DOTAÇÃO ORÇAMENTÁRIA

11.1. As despesas decorrentes do contrato a ser celebrado com a empresa vencedora, correrão por conta da dotação orçamentária exercício 2023 Projeto 0606.103010009.1.017 Construir Ampliar Reformar Unidades de Atenção Primária, Classificação econômica 4.4.90.51.00 Obras e instalações, com fonte de recurso: receita de imposto e transf. - saúde.

CLÁUSULA DÉCIMA SEGUNDA – DOS RECURSOS ADMINISTRATIVOS

12.1. Das decisões proferidas pela CPL, caberá recursos nos prazos e condições estabelecidas no artigo 109 da Lei 8.666/93 e suas alterações posteriores;

12.2. Os recursos deverão ser dirigidos a CPL, protocolados, interpostos mediante petição datilografada, devidamente arazoada e subscrita pelo representante legal da recorrente, que comprovará sua condição como tal;

12.3. Os recursos deverão ser protocolados e encaminhados à Comissão de Licitação.

CLÁUSULA DÉCIMA TERCEIRA-DAS SANÇÕES ADMINISTRATIVAS

13.1. Caso a LICITANTE adjudicatária se recuse a assinar o Contrato ou convidada a fazê-lo não atenda no prazo fixado, garantida prévia e fundamentada defesa, será considerada inadimplente e estará sujeita às seguintes cominações, independentemente de outras sanções previstas na Lei 8.666/93 e suas alterações:

DA DE ME

JAGUARETAMA-CE
CAPITAL NACIONAL DO ESPIRITISMO

www.jaguetama.ce.gov.br
Rua Tristão Gonçalves, 185 / Jaguaratama-CE
CEP:63480-000 / Tel.: (88) 3576-1305 / CNPJ: 07.442.825/0001-0

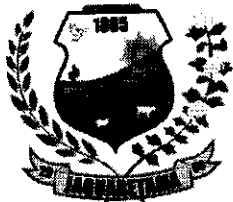

A FORÇA DO NOVO COM O POVO!

PREFEITURA DE JAGUARETAMA

CAPITAL NACIONAL DO ESPIRITISMO



13.1.1. Multa correspondente a 10% (dez por cento) do valor da sua proposta; e
13.1.2. Perda integral da garantia de manutenção de proposta, quando houver.
13.2. No caso de atraso na execução dos serviços, independente das sanções civis e penais previstas na Lei nº. 8.666/93 e suas alterações, serão aplicadas à CONTRATADA multas de:

a) 0,3% (três décimos por cento) por dia de atraso das parcelas mensais, até o limite de 30 (trinta) dias;

b) 2% (dois por cento) ao mês, cumulativos sobre o valor da parcela não cumprida do Contrato; e

c) Rescisão do pacto, a critério da PREFEITURA MUNICIPAL DE JAGUARETAMA, em caso de atraso dos serviços superior a 60 (sessenta) dias.

13.3. Caso o contrato seja rescindido por culpa da CONTRATADA, esta estará sujeita às seguintes cominações, independentemente de outras sanções previstas na Lei 8.666/93 e suas alterações:

a) Multa correspondente a 10% (dez por cento) do valor da sua proposta.

13.4. As multas aplicadas serão descontadas "ex-officio" de qualquer crédito existente da CONTRATADA ou cobradas judicialmente e terão como base de cálculo o cronograma inicial dos serviços.

CLÁUSULA DÉCIMA QUINTA - DA RESCISÃO

14.1. A CONTRATANTE poderá rescindir o Contrato, independente de interpelação judicial ou extrajudicial e de qualquer indenização, nos seguintes casos:

a) O não cumprimento ou o cumprimento irregular de cláusulas contratuais, especificações ou prazos, por parte da CONTRATADA;

b) A decretação de falência ou a instauração de insolvência civil da CONTRATADA;

c) O cometimento de infrações à Legislação Trabalhista por parte da CONTRATADA;

d) Razões de interesse público ou na ocorrência das hipóteses do art. 78 do Estatuto das Licitações;

e) A ocorrência de caso fortuito ou de força maior, regularmente comprovada, impeditiva da execução do Contrato.

CLÁUSULA DÉCIMA QUINTA - DO FORO

15.1. Fica eleito o foro da cidade de JAGUARETAMA, Estado do Ceará, para dirimir as questões relacionadas com a execução deste contrato não resolvidas pelos meios administrativos.

E, estando acertados, assinam o presente Instrumento, em 02 (duas) vias perante 02 (duas) testemunhas que também o assinam, para que produza seus jurídicos e legais efeitos.

www.jaguaretama.ce.gov.br

Rua Tristão Gonçalves, 185 / Jaguaretama-CE

CEP:63480-000 / Tel.: (88) 3576-1305 / CNPJ: 07.442.825/0001-1



A FORÇA DO NOVO COM O POVO!

PREFEITURA DE JAGUARETAMA

CAPITAL NACIONAL DO ESPIRITISMO



JAGUARETAMA (CE), ____ de _____ de ____.

CONTRATANTE

CONTRATADA

Testemunhas:

- 01. Nome: _____ CPF Nº _____
- 02. Nome: _____ CPF Nº _____

A

ff

[Signature]



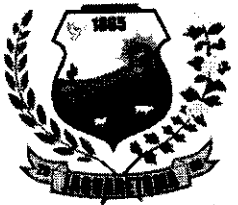

A FORÇA DO NOVO COM O POVO!

PREFEITURA DE JAGUARETAMA

CAPITAL NACIONAL DO ESPIRITISMO



[REDACTED]

(Nome da Empresa), CNPJ/MF Nº, sediada, (Endereço Completo) Declaro (amos) para todos os fins de direito, especificamente para participação de licitação na modalidade Tomada de Preços, que estou (amos) sob o regime de microempresa ou empresa de pequeno porte, para efeito do disposto na Lei Complementar 123, de 14 de dezembro de 2006.

(Local e Data)



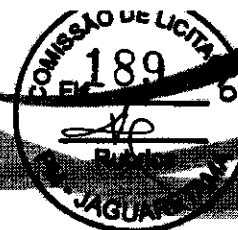

ANEXO D- MODELO DE PROPOSTA DE PREÇOS

LOCAL E DATA

Ao Município de Jaguaratama – CE

Ref.: TOMADA DE PREÇOS Nº 2023022801-SAUD

Prezado Senhores,

Pela presente submetemos à apreciação de V.S.^a a nossa proposta para contratação de empresa especializada para **AMPLIAÇÃO E MODERNIZAÇÃO DO ESTACIONAMENTO E FACHADA DO HOSPITAL E MATERNIDADE ADOLFO BEZERRA DE MENEZES DO MUNICIPIO DE JAGUARETAMA-CE**, junto Sra. Secretária de SAÚDE de Jaguaratama, pelo valor global de R\$ (_____), conforme planilha orçamentária anexa.

ITEM	DESCRIÇÃO DOS SERVIÇOS	VALOR TOTAL
01	AMPLIAÇÃO E MODERNIZAÇÃO DO ESTACIONAMENTO E FACHADA DO HOSPITAL E MATERNIDADE ADOLFO BEZERRA DE MENEZES DO MUNICIPIO DE JAGUARETAMA-CE	

Caso nos seja adjudicado o objeto da presente licitação, nos comprometemos a assinar o contrato no prazo determinado no documento de convocação, indicando para _____ esse fim o Senhor _____, (função/cargo) _____, portador da cédula de identidade RG Nº _____ expedida pelo _____ de _____, e inscrito no CPF sob o Nº _____, representante legal dessa empresa.

Informamos que o nosso BDI é de _____ % (_____ por cento).

Informamos que o prazo de validade de nossa proposta é de _____ (_____) dias corridos, a contar da data de abertura da licitação.

Finalizando, declaramos que estamos de pleno acordo com as condições estabelecidas no Edital e seus anexos.

(Handwritten signatures and initials)

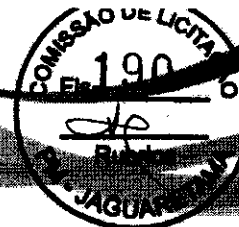

PLANILHA ORÇAMENTÁRIA

NOME DA EMPRESA: _____
CNPJ/MF Nº: _____
ENDEREÇO: _____

DESCRIÇÃO DOS SERVIÇOS	UNIDADE	QUANTIDADE	PREÇO UNITÁRIO	VALOR TOTAL
			TOTAL	

Declaramos nossa inteira submissão a todos os preceitos legais em vigor, especialmente os da Lei Federal Nº 8.666/93 e suas alterações e às cláusulas e condições do respectivo edital e seus anexos de que trata a presente proposta, que observamos integralmente.

_____ em _____

2023

Representante legal da empresa
Responsável Técnico da empresa

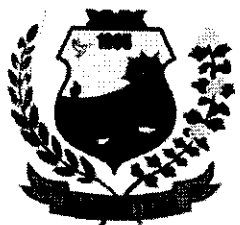

A FORÇA DO NOVO COM O POVO!

PREFEITURA DE JAGUARETAMA



ESTADO DO CEARÁ – MUNICÍPIO DE JAGUARETAMA - Aviso de Licitação - Tomada de Preços nº 2023022801-SAUD,
Objeto: Contratação de empresa especializada para ampliação e modernização do estacionamento e Fachada do Hospital
e Maternidade Adolfo Bezerra de Menezes do Município de Jaguaretama-CE, conforme projeto básico. A Comissão de
Licitação comunica aos interessados que a sessão de recebimento dos envelopes será dia 17/03/2023 às 09h00min, na
sala da comissão de licitação na sede da Prefeitura Municipal, Rua Tristão Gonçalves, 185, Maiores Informações Tel. (88)
3576-1305, Email: licitacao@jaguaretama.ce.gov.br.

Jaguaretama-CE, 01 de Março de 2023

FRANCISCO JEAN BARRETO DE OLIVEIRA
Presidente CPL.

de vulnerabilidade temporária, de responsabilidade da Secretaria da Inclusão e Promoção Social – SIPS, do Município de Irauçuba - CE. Contratada: **WERBENIA AMED DA SILVA - EPP**, inscrita no CNPJ sob o Nº. 07.405.331/0001-50, com o valor global de R\$ 217.046,00 (duzentos e dezessete mil e quarenta e seis reais), referente ao lote único. Assina pela Contratada: Werbenia Amed da Silva. Data de Assinatura do Contrato: 23 de fevereiro de 2023. Vigência do Contrato: Até 31 de Dezembro de 2023. Contratante: Secretaria da Inclusão e Promoção Social. Assina pela Contratante: Marcia Helena Santos Barreto. Dotações Orçamentárias: 2102 08 244 0007 2.069 – CRAS; Próprio (Fonte 1500000000), FNAS (Fonte 1660000000); Elemento/Subelemento de Despesa: 3.3.90.32.00/3.3.90.32.99.

Irauçuba/CE, 23 de fevereiro de 2023.

MARCIA HELENA SANTOS BARRETO –
Secretária da Inclusão e Promoção Social.

Publicado por:
Maria Irlani Teixeira Sousa
Código Identificador:F9123832

SECRETARIA DA INCLUSÃO E PROMOÇÃO SOCIAL
EXTRATO DO INSTRUMENTO DO QUINTO TERMO DE
ADITIVO

(ADITIVO DE PRAZO) AO CONTRATO Nº. 2020.11.30.01

PROCESSO DE ORIGEM: TOMADA DE PREÇOS Nº
2020.10.06.01

OBJETO: Contratação de Pessoa Jurídica para prestação de serviços técnicos para elaboração e execução das ações de Regularização Fundiária Urbana, para implementação de medidas técnicas, administrativas e jurídicas necessárias à efetivação de REURB de Núcleo Urbanos informais no Município de Irauçuba - CE.

DO VALOR DO ADITIVO: A presente prorrogação importa no valor global do saldo de R\$ 282.056,18 (duzentos e oitenta e dois mil cinquenta e seis reais e dezoito centavos).

PRAZO DE VIGÊNCIA: 08 (oito) meses, com início em 02/12/2022 e término em 02/08/2023.

ASSINA PELA CONTRATANTE: Márcia Helena Santos Barreto - Secretária da Inclusão e Promoção Social.

ASSINA PELO(A) CONTRATADO(A): Alexandre Magnum Leorne Pontes (Proprietário) da empresa TOPODATUM TOPOGRAFIA LTDA - ME.

Irauçuba – CE, 30 de novembro de 2022.

MÁRCIA HELENA SANTOS BARRETO
Secretária da Inclusão e Promoção Social

Publicado por:
Maria Irlani Teixeira Sousa
Código Identificador:3EA46301

SECRETARIA MUNICIPAL DE SAÚDE
AVISO DE LICITAÇÃO - TOMADA DE PREÇOS Nº
2023022801-SAUD

ESTADO DO CEARÁ – MUNICÍPIO DE JAGUARETAMA - Aviso de Licitação - Tomada de Preços nº 2023022801-SAUD, Objeto: Contratação de empresa especializada para ampliação e modernização do estacionamento e Fachada do Hospital e Maternidade Adolfo Bezerra de Menezes do Município de Jaguaratama-CE, conforme projeto básico. A Comissão de Licitação comunica aos interessados que a sessão de recebimento dos envelopes será dia 17/03/2023 às 09h00min, na sala da comissão de licitação na sede da Prefeitura

Municipal, Rua Tristão Gonçalves, 185, Jaguaratama-CE, CEP: 63.200-000. (88) 3576-1305, Email: licitacao@jaguaretama.ce.gov.br.

Jaguaretama-CE, 01 de Março de 2023.

FRANCISCO JEAN BARRETO DE OLIVEIRA
Presidente CPL.

Publicado por:
Márcia Fernanda Martins Lopes
Código Identificador:2882200B

SECRETARIA MUNICIPAL DE SAÚDE
EXTRATO DE CONTRATO Nº 20220412

CONTRATO Nº.....: 20220412

ORIGEM.....: PREGÃO Nº 049/2022-PE

CONTRATANTE.....: FUNDO MUNICIPAL DE SAÚDE

CONTRATADA(O).....: ASSUM PRETO PRODUÇÕES

OBJETO.....: AQUISIÇÃO DE MATERIAL HOSPITALAR, UTENSÍLIOS DOMESTICOS, MOBILIARIO EM GERAL E MAT. QUIMICO JUNTO A SEC. DE SAÚDE DE JAGUARETAMA-CE.

VALOR TOTAL.....: R\$ 9.270,00 (nove mil, duzentos e setenta reais)

PROGRAMA DE TRABALHO.....: Exercício 2022 Atividade: 0606.103010009.2.021 Manutenção da Atenção Primária, Classificação econômica 3.3.90.30.00 Material de consumo, Subelemento 3.3.90.30.36, no valor de R\$ 9.270,00

VIGÊNCIA.....: 21 de Novembro de 2022 a 30 de Junho de 2023

DATA DA ASSINATURA.....: 21 de Novembro de 2022

FRANCISCA AIRLENE DANTAS E SILVA
Secretária Municipal de Saúde

Publicado por:
Maria Fernanda Martins Lopes
Código Identificador:A2D192F9

GABINETE
DECLARAÇÃO DE INIDONEIDADE E SUSPENSÃO PARA
CONTRATAR

O MUNICÍPIO DE JARDIM/CE, pessoa jurídica de direito público interno, inscrito no CNPJ/MF sob o n.º 07.391.006/0001-86, com sede na Rua Leonel Alencar, nº 370 - Centro, Jardim/CE, CEP 63.200-000, neste ato representado pelo Senhor Prefeito Municipal, ANIZIA JORGE COSTA;

CONSIDERANDO o processo de licitação na Modalidade PREÇO registrado sob o n.º 2022.04.11.1, que teve como vencedora a Empresa SANCHOS'S COMERCIO DE GENEROS ALIMENTICIOS LTDA, pessoa jurídica de direito privado, inscrita no CNPJ/MF sob o n.º 02.714.226/0001-80;

CONSIDERANDO as obrigações firmadas entre a Empresa SANCHOS'S COMERCIO DE GENEROS ALIMENTICIOS LTDA e o MUNICÍPIO DE JARDIM/CE;

CONSIDERANDO o não atendimento reiterado das cláusulas previstas no Contrato Administrativo nº 13.05.2022/02, por parte da Empresa Contratada;

Estado do Ceará – Prefeitura Municipal de Fortim – Extrato do Contrato Nº. 2802.01/2023-SME - referente ao Processo Administrativo de Inexigibilidade de Licitação Nº 2802.01/2023-SME/INX; Partes: Município de Fortim, através da Secretaria de Educação. Objeto: Contratação de Serviços Advocatícios para que patrocine demanda judicial (cumprimento de sentença – Processo n. 0050616-27.1999.4.03.0160) e da prestação dos valores que deixaram de ser repassados tempestivamente ao Município em razão da fixação a menor do Valor Mínimo Anual por Aluno (VAMAA). Contratado: Monteiro e Monteiro Advogados Associados S/C; Vigência: 12(doze) meses. Assina pelo Contratante: Ivoneide Araújo Rodrigues – Secretária de Educação. Fortim/CE, 01 de Março de 2023.

Estado do Ceará – Prefeitura Municipal de Croatá – Aviso de Abertura de Licitação. Unidade Administrativa: Secretaria Municipal de Educação. Regente: Comissão de Licitação – Processo Originário: Tomada de Preços nº 2023.02.06.01/TP/PMC. Objeto: contratação de empresa especializada para execução dos serviços de manutenção e conservação das escolas públicas e anexos do sistema de educação do Município de Croatá/CE. Data de Abertura: 20/03/2022 – Horário: 09h00m – Local de Realização da Licitação: Sede da Prefeitura Municipal – Rua Manoel Braga, 573, Bairro Capanga – CEP: 62.390-000 – Croatá – CE – Local de Acesso ao Edital: No endereço acima e nos links <https://www.croata.ce.gov.br>; <https://licitacoes.ce.gov.br> – Funcionamento do Órgão: Segunda à Sexta de 08h00m às 17h00m e de 14h00m às 17h00m. Presidente da Comissão de Licitação: Juarez da Silva.

Estado do Ceará – Prefeitura Municipal de Salitre - Aviso de Licitação - Pregão Eletrônico Nº 2023.02.17.02S. O(A) Secretária Municipal de Saúde, através do(a) seu(ua) Pregoeiro(a), torna público que realizará as 09:00, do dia 15 de março de 2023, no endereço eletrônico <https://compras.m2atecnologia.com.br/>, Pregão Eletrônico nº 2023.02.17.02S. Objeto: aquisição de aparelho de Raio-X, destinado ao Hospital de Pequeno Porte São Francisco do Município de Salitre/CE. O edital e seus anexos, poderão ser obtidos nos endereços eletrônicos <https://compras.m2atecnologia.com.br/>. Informações pelo telefone: (88) 3537-1201 ou no endereço: Praça São Francisco, S/N, Centro - Salitre/CE. Salitre/CE, 01 de março de 2023. João Adoniran Fialho Cavalcante - Pregoeiro(a).

Estado do Ceará – Prefeitura Municipal de Paraipaba - Aviso de Concorrência Pública Nº 006.2023. A Prefeitura Municipal de Paraipaba, através da Comissão Permanente de Licitação, localizada na Rua Joaquim Braga, 296, Centro, torna público aos interessados que no dia 03 de abril de 2023, às 09h30min, realizará licitação na modalidade Concorrência Pública nº 006.2023, cujo objeto é a contratação de empresa para execução de pavimentação em piso intertravado em diversas ruas do Município de Paraipaba-CE, conforme projeto. O edital poderá ser obtido no endereço supracitado nos dias úteis, em horário de expediente, e nos sítios eletrônicos municipios-licitacoes.tce.ce.gov.br/; www.paraipaba.ce.gov.br. Paraipaba, 01 de março de 2023. Presidente da CPL.

Estado do Ceará - Prefeitura Municipal de Canindé - Aviso de Revogação - Pregão Eletrônico Nº 001/2023-PE-SRP. A Secretária Municipal de Saúde torna público para conhecimento dos interessados a Revogação do presente Processo Licitatório, conforme decisão administrativa, visando atender interesse público de acordo com a conveniência e necessidade do Município de Canindé/CE. Pregão Eletrônico Nº 001/2023-PE-SRP. Objeto: Registro de Preços visando futuras e eventuais contratações para aquisição de protetor solar, destinado a proteção dos raios solares, para os agentes comunitários de saúde, possibilitando o desenvolvimento de suas atividades, de interesse da Secretaria de Saúde do Município de Canindé/CE. Amparo Legal Art. 49, Lei 8.666/93 e suas alterações. Canindé-CE, 28 de fevereiro de 2023. Islayne de Fátima Costa Ramos – Secretária Municipal de Saúde do Município de Canindé.

Estado do Ceará - Prefeitura Municipal de Pacatuba – Aviso de Licitação – Pregão Eletrônico Nº 01.004/2023-PERP. Objeto: Registro de Preços visando à contratação de empresa para prestação dos serviços complementares de limpeza, preservação e conservação do Patrimônio Público e outros serviços auxiliares junto a Diversas Unidades Gestoras do Município de Pacatuba-CE. A Pregoeira de Pacatuba-CE torna público para conhecimento dos interessados que até o dia 15 de Março de 2023, às 08:00 horas (horário de Brasília), estará recebendo as propostas referentes a este pregão, no endereço eletrônico “www.bbmnet.com.br” Acesso Identificado no link – licitações públicas” O edital poderá ser obtido no endereço eletrônico acima mencionado. Quaisquer informações serão prestadas pela Pregoeira, durante o expediente normal (08:00 às 14:00 horas). Iara Lopes de Aquino - Pregoeira.

Prefeitura Municipal de Quixadá. Contratante e signatário: Secretaria de Saúde, Lady Diana Arruda Mota, Secretária. Extrato dos contratos resultantes do Pregão Eletrônico 2022.11.01.01-PERP: nº 2022.11.01.1.1SMS, Valor global: R\$ 329.989,20 Contratada: LOCMED Hospitalar LTDA, através de sua representante legal, a Sra. Bruno Camargo de Lima de Aquino. Objeto: Registro de preços para futura e eventual contratação de serviço de locação de equipamento médico hospitalar com manutenção preventiva e corretiva. Prazo de vigência: 12 meses, contados a partir da data de sua assinatura. Data da assinatura do contrato: 09/02/2023.

Estado do Ceará - Prefeitura Municipal de Itapajé – Concorrência Pública Nº 19.01.2023.01-CP. A Prefeitura Municipal de Itapajé torna público, para conhecimento de todos a impugnação apresentada pela empresa V K Construções e Empreendimentos LTDA, CNPJ: 09.042.893/0001-02, nos termos Concorrência Pública nº 19.01.2023.01-CP, tendo como objeto: contratação de empresa para execução de obra de reforma e ampliação de diversas escolas e creche no Município de Itapajé-Ce, o indeferimento da impugnação hora apresentada, permanecendo todas as demais condições inalteradas. Itapajé, 28 de fevereiro de 2023. Franciano Franca Cordeiro – Presidente.

ESTADO DO CEARÁ - PREFEITURA MUNICIPAL DE UBAJARA - AVISO DE REVOGAÇÃO. O Município de Ubajara, Estado do Ceará, através do Pregoeiro do Município, no uso de suas atribuições, comunica aos interessados a REVOGAÇÃO do PREGÃO ELETRÔNICO Nº 01.010/2023-PE, cujo o objeto é a Aquisição de material destinado a doação a paciente para atender a decisão judicial, sob responsabilidade da Secretaria de Saúde e Saneamento do Município de Ubajara - CE. Desta forma em conformidade com o art. 109, inc. I, alínea “c” da Lei 8666 de 21 de junho de 1993. Ubajara/CE, 01 de Março de 2023. João Paulo Miranda Albuquerque - Pregoeiro.

ESTADO DO CEARÁ – PREFEITURA MUNICIPAL DE SOBRAL – AVISO DE LICITAÇÃO – PROCESSO SPU Nº P238087/2023 – EDITAL DE TOMADA DE PREÇOS Nº TP23006 – SEINFRA – Comissão Permanente de Licitação. Data de Abertura: 21/03/2023 às 09h (Horário de Brasília). OBJETO: Contratação de empresa especializada para reforma do calçamento da Rua Tupi, situado no distrito de Jaibaras, no município de Sobral/CE. Valor do Edital: Gratuito. INFORMAÇÕES: Site: <http://licitacoes.sobral.ce.gov.br> e Rua Viriato de Medeiros, Nº 1.250, 4º Andar, Centro. Fone: (88) 3677-1157 e 1146. Sobral-CE, 01 de Março de 2023. A Comissão – Karmelina Marjorie Nogueira Barroso – Presidente.

ESTADO DO CEARÁ – PREFEITURA MUNICIPAL DE SOBRAL – AVISO DE LICITAÇÃO – PROCESSO SPU Nº P238093/2023 – EDITAL DE TOMADA DE PREÇOS Nº TP23005 – SEINFRA – Comissão Permanente de Licitação. Data de Abertura: 20/03/2023 às 09h (Horário de Brasília). OBJETO: Contratação de empresa especializada para execução da construção do gradil do Parque da Estação Ferroviária - isolamento da linha férrea, no município de Sobral/CE. Valor do Edital: Gratuito. INFORMAÇÕES: Site: <http://licitacoes.sobral.ce.gov.br> e Rua Viriato de Medeiros, Nº 1.250, 4º Andar, Centro. Fone: (88) 3677-1157 e 1146. Sobral-CE, 01 de Março de 2023. A Comissão – Karmelina Marjorie Nogueira Barroso – Presidente.

Estado do Ceará – Prefeitura Municipal de Jaguaratama - Aviso de Licitação - Tomada de Preços nº 2023022801-SAUD. Objeto: Contratação de empresa especializada para ampliação e modernização do estacionamento e Fachada do Hospital e Maternidade Adolfo Bezerra de Menezes do Município de Jaguaratama-CE, conforme projeto básico. A Comissão de Licitação comunica aos interessados que a sessão de recebimento dos envelopes será dia 17/03/2023 às 09h00min, na sala da Comissão de Licitação na sede da Prefeitura Municipal, Rua Tristão Gonçalves, 185, Maiores Informações Tel. (88) 3576-1305, Email: licitacao@jaguaratama.ce.gov.br. Jaguaratama - CE, 01 de Março de 2023. Francisco Jean Barreto de Oliveira - Presidente CPL.

Estado do Ceará – Prefeitura Municipal de Quixeré – Aviso de Licitação. A Comissão de Licitação de Quixeré comunica aos interessados que no próximo dia 21 de março de 2023, às 09:00h, estará abrindo licitação na modalidade Tomada de Preços nº 0203.01/2023, cujo objeto é a contratação da prestação de serviços de drenagem de água pluviais na Sede do Município de Quixeré/CE. O Edital completo estará à disposição nos dias úteis após esta publicação, no horário de 07:00h às 13:00h, na sede da Prefeitura na Rua Padre Zacarias, 332 – Centro, ou no Portal de Licitações do TCE: www.tce.ce.gov.br/licitacoes. Quixeré - Ce, 02 de março de 2023. José Euclimar de Lima - Presidente da CPL.



PREFEITURA MUNICIPAL DE GRANJEIRO

AVISO DE LICITAÇÃO
PREGÃO ELETRÔNICO Nº 2023.03.01.1

Pregão Eletrônico Nº 2023.03.01.1. O Pregoeiro do Município de Granjeiro/CE, no uso de suas atribuições legais, torna público, para conhecimento dos interessados, que estará realizando Certame Licitação, na modalidade Pregão Eletrônico, cujo objeto é a aquisição de gêneros alimentícios, material de limpeza e copa cozinha, destinados ao atendimento das necessidades das diversas Secretarias do Município de Granjeiro/CE, conforme especificações apresentadas junto ao Edital Convocatório e seus anexos. Início do acolhimento das propostas: 06 de março de 2023 às 16h00min. Abertura das Propostas: 20 de março de 2023, às 09h00min horas. Início da sessão de disputa de preços: 20 de março de 2023 às 09h30min. Através do site bicompras.com. Os interessados poderão obter o texto integral do Edital através dos endereços eletrônicos: bicompras.com e www.tce.ce.gov.br. Informações pelo telefone (88) 3519-1350.

Granjeiro - CE, 1º de março de 2023.
LUIZ EDSON OLIVEIRA SOUSA
Pregoeiro

PREFEITURA MUNICIPAL DE HORIZONTE

AVISO DE LICITAÇÃO
PREGÃO ELETRÔNICO Nº 2023.01.23.1-SRP

Pregão Eletrônico Nº 2023.01.23.1-SRP. Julgamento: menor preço por lote/grupo. Objeto: seleção de melhor proposta para registro de preços visando futuras e eventuais aquisições de material e solução de limpeza e desinfecção hospitalar, e material de higiene, destinados às diversas Secretarias do Município de Horizonte/CE. O prazo de cadastramento das Cartas Propostas e abertura para análise das propostas será até às 08h30min do dia 16 de março de 2023. O edital poderá ser adquirido nos endereços eletrônicos www.comprasnet.gov.br, www.horizonte.ce.gov.br e www.tce.ce.gov.br a partir da data desta publicação. Informações: Na sede da Comissão Permanente de Pregão, na Av. Presidente Castelo Branco, nº 5100, Centro, Horizonte/CE ou pelo fone (85) 3222 0583.

Horizonte-CE, 1º de março de 2023
FRANCISCA JORÂNGELA BARBOSA ALMEIDA
Pregoeira

PREFEITURA MUNICIPAL DE ICAPUI

AVISO DE LICITAÇÃO
PREGÃO ELETRÔNICO Nº 2023.02.24.01

Processo Nº 013/2023

O Município de Icapuí, comunica aos Interessados que fará realizar licitação na modalidade Pregão Eletrônico nº 2023.02.24.01, do tipo Menor Preço por Lote para a aquisição de livros, material pedagógico e brinquedos educativos destinados a atender a demanda da Secretaria de Educação do município de Icapuí-CE. Envio das propostas poderá ser feito das 09h00min do dia 03/03/2023 até às 08h59min do dia 14/03/2023. Início da Sessão Pública virtual será às 09h00min do dia 14/03/2023. (Horário de Brasília). A retirada do edital e sessão está disponível no endereço eletrônico www.icapui.ce.gov.br e <https://bnc.org.br/>. Informações na sala da Comissão Permanente de Licitação, de segunda a sexta-feira das 07h30min às 13h30min. (Horário Local). Informações poderão ser obtidas, através do email: pregaoeletronicopmi@gmail.com.

Icapuí-CE, 1º de março de 2023.
ANA QUELI DE CASTRO SILVA COSTA
Pregoeira

PREFEITURA MUNICIPAL DE IGUAU

AVISO DE LICITAÇÃO
PREGÃO PRESENCIAL SRP Nº 2023.02.07.01-PMI-SECS

Objeto: Registro de Preços para Futura e Eventual contratação de empresa para aquisição de mobiliário escolar para uso em unidades escolares e Secretaria da Educação, de acordo com os critérios estabelecidos no Termo de Referência. Modalidade: Pregão Presencial para Registro de Preços Nº 2023.02.07.01-PMI-SECS. Data da Sessão: 14 de Março de 2023, a partir das 08h. Edital e Local: Rua Guilherdino Gomes de Araújo, S/N, Esplanada II.

Iguaçu-CE, 1º de março de 2023.
JOSÉ CLAUDIANO PINHEIRO
Presidente da CPL

PREFEITURA MUNICIPAL DE IRACEMA

AVISO DE LICITAÇÃO
PREGÃO ELETRÔNICO Nº PE-010/2023

Objeto: Seleção de Melhor Proposta através de Registro de Preços para a Futura Contratação de serviços de instalação e manutenção preventiva e corretiva nos aparelhos de refrigeração e afins, das diversas Unidades Administrativas (Secretarias) do Município de Iracema. Modalidade: Pregão Eletrônico Nº PE-010/2023. Tipo: Menor Preço (Por Lote). Forma de Disputa: Aberto e Fechado. A Comissão de Pregão comunica aos interessados que a Entrega das Propostas comerciais dar-se-á até o dia 14 de Março de 2023, às 08h (Horário de Brasília). O Edital está disponível nos sites: <https://bnc.org.br/> (local de realização do pregão), <https://municipios-licitacoes.tce.ce.gov.br/> ou www.iracema.ce.gov.br/licitacao.php.

Iracema-CE, 1º de março de 2023.
FRANCISCO DAS CHAGAS CAVALCANTE FERNANDES
Pregoeiro

PREFEITURA MUNICIPAL DE ITAICABA

AVISO DE LICITAÇÃO
PREGÃO ELETRÔNICO Nº PE-005/2023 - SECULT

Modalidade: Pregão Eletrônico Nº PE-005/2023 - SECULT. Objeto: Registro de Preços visando a futura e eventual aquisição de bens de consumo (gêneros alimentícios), destinados à atender ao Programa Nacional de Alimentação Escolar (PNAE), Programa que tem como finalidade a reposição nutricional dos alunos da Rede Pública Municipal, sob a responsabilidade da Secretaria de Educação, Cultura, Desporto, Ciência e Tecnologia, deste Município, conforme as especificações e quantidades constantes no Termo de Referência. Tipo: Menor Preço por Lote. Forma de Disputa: Aberto e Fechado. A Comissão de Pregão comunica aos interessados que a entrega das propostas comerciais dar-se-á até o dia 14 de março de 2023 às 08:00 horas (horário de Brasília). O Edital está disponível nos sites: <https://compras.m2atecnologia.com.br/processos/index> (local de realização do Pregão), <https://licitacoes.tce.ce.gov.br> ou www.itaicaba.ce.gov.br/licitacao.php.

Itaicaba - CE, 1º de março de 2023.
PEDRO HUGO SARAIVA BARBOSA
Comissão de Pregão

PREFEITURA MUNICIPAL DE ITAJAJÉ

AVISO DE LICITAÇÃO
PREGÃO ELETRÔNICO Nº 24.02.2023.01-SRPE

A Prefeitura Municipal de Itajajé, por intermédio do Pregoeiro, torna público que fará licitação na modalidade Pregão Eletrônico com Registro de Preço nº 24.02.2023.01-SRPE, tipo menor preço, cujo objeto é Futura e Eventual Aquisição de equipamentos e material permanente para Unidades Básicas de Saúde, Bairro Grande e Camará, vinculadas a Secretaria Municipal de Saúde de Itajajé-CE. O cadastramento das propostas através do site www.bbmnetlicitacoes.com.br ou pelo fone (88) 3519-1350 horas do dia 03 de março de 2023, com data de abertura das Propostas no dia 15 de março de 2023, às 09:00 horas e início de disputa de preços no dia 15 de março de 2023, às 10:00 horas. O Edital estará disponível nos Sites: www.bbmnetlicitacoes.com.br ou site: <https://licitacoes.tce.ce.gov.br/>. Os interessados poderão obter informações detalhadas no setor da Comissão de Licitação, em dias de expediente normal.

Itajajé - CE, 1º de março de 2023.
FRANCIANO FRANCA CORDEIRO

AVISO
CONCORRÊNCIA PÚBLICA Nº 19.01.2023.01-CP

A Prefeitura Municipal de Itajajé torna público, para conhecimento de todos a Impugnação apresentada pela empresa V K Construções e Empreendimentos LTDA, CNPJ: 09.042.893/0001-02, nos termos Concorrência Pública nº 19.01.2023.01-CP, tendo como objeto: contratação de empresa para execução de obra de reforma e ampliação de diversas escolas e creche no Município de Itajajé-CE, o indeferimento da Impugnação hora apresentada, permanecendo todas as demais condições inalteradas.

Itajajé-CE, 28 de fevereiro de 2023.
FRANCIANO FRANCA CORDEIRO
Presidente

PREFEITURA MUNICIPAL DE ITAREMA

AVISO DE LICITAÇÃO
PREGÃO ELETRÔNICO Nº 7/2023-PE

A Prefeitura Municipal de Itarema, Ceará, através da Secretaria Municipal de Educação, comunica aos Interessados que estará abrindo Licitação na Modalidade Pregão Eletrônico Nº 007/2023-PE, cujo Objeto é o Registro de Preço para Aquisição de gêneros alimentícios do Programa Nacional de Alimentação Escolar, junto a Secretaria Municipal de Educação do Município de Itarema, Ceará. Estando Aberto o Prazo para Cadastramento das Propostas de 03 a 14 de Março de 2023; Abertura das Propostas: 15 de Março de 2023, às 08h; Fase de Disputa de Lances: 15 de Março de 2023, às 09h. O referido Edital poderá ser adquirido nos Endereços Eletrônicos: www.licitacoes-e.com.br, www.tce.ce.gov.br/licitacoes e www.itarema.ce.gov.br. Informações pelo Telefone: (88) 667-1133 e E-mail: licitacao@itarema.ce.gov.br.

Itarema-CE, 1º de março de 2023.
INEZ HELENA BRAGA
Pregoeira

PREFEITURA MUNICIPAL DE JAGUARETAMA

AVISO DE LICITAÇÃO
TOMADA DE PREÇOS Nº 2023022801-SAUD

Tomada de Preços nº 2023022801-SAUD. Objeto: Contratação de empresa especializada para ampliação e modernização do estacionamento e Fechada do Hospital e Maternidade Adolfo Bezerra de Menezes do Município de Jaguarêta-CE, conforme projeto básico. A Comissão de Licitação comunica aos interessados que a sessão de recebimento dos envelopes será dia 17/03/2023 às 09h00min, na sala da Comissão de Licitação na sede da Prefeitura Municipal, Rua Tristão Gonçalves, 185, Maiores Informações Tel. (88) 3576-1305, Email: licitacao@jaguareta.ma.ce.gov.br.

Jaguareta - CE, 1º de março de 2023.
FRANCISCO JEAN BARRETO DE OLIVEIRA
Presidente CPL

PREFEITURA MUNICIPAL DE LIMOEIRO DO NORTE

AVISO DE LICITAÇÃO
PREGÃO ELETRÔNICO Nº 2023.2802-002/SECSA

O Município de Limoeiro do Norte, através do seu Pregoeiro, torna público aos Interessados que realizará Pregão Eletrônico Nº 2023.2802-002/SECSA, para Registro de Preços para futuras e eventuais aquisição de Unidade Móvel para Castração de Animais (Castramóvel) e equipamentos permanentes e de consumo a serem utilizados no Processo de Castração - Convênio 930148/2022, de interesse da Secretaria de Saúde de Limoeiro do Norte-CE. A partir da data 03 de março de 2023, às 09:00min, horário de Brasília, está aberto o prazo para cadastramento de proposta no site: www.portaldecompraspublicas.com.br, prazo de encerramento para cadastro de proposta: 15/03/2023, às 09h:00min. Início da Sessão de Disputa: 15/03/2023, às 10h:00min, para maiores informações procurar na sala de reuniões da Comissão, Rua Cel. Antônio Joaquim nº 2121, Centro - Limoeiro do Norte - Ceará, nos horários de 08h00min às 13h00min, em dias úteis, ou através do site: TCE - Tribunal de Contas do Estado do Ceará.

Limoeiro do Norte-CE, 1º de março de 2023.
PAULO VICTOR FARIAS PINHEIRO

PREFEITURA MUNICIPAL DE MARACANAÚ

AVISO DE SUSPENSÃO
CHAMADA PÚBLICA Nº 14.001/2023-CHP

Suspensão Sine Die da Sessão de Recebimento dos Envelopes.

A Comissão Permanente de Licitação, no uso das suas atribuições, determina, a suspensão sine die da sessão de recebimento dos envelopes que ocorreria no dia 02/03/2023, no processo licitatório Chamada Pública Nº 14.001/2023-CHP, cujo objeto é a realização de seleção para escolha de entidade de direito privado sem fins lucrativos, previamente qualificada como Organização Social em Saúde (OSS) para celebrar contrato de gestão visando as atividades de gestão, operacionalização e execução dos serviços de saúde, na unidade de pronto atendimento - UPA, Porte II, em Maracanaú/CE, conforme determina a Secretaria de Saúde.

Maracanaú - Ce, 1º de março de 2023.
ANDERSON GAZETTA DE SOUSA
Presidente da Comissão

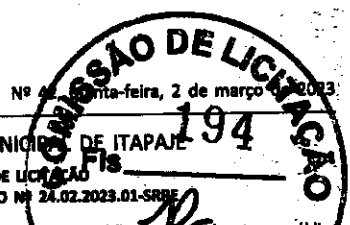

melhoria da autorregulação de conteúdo, e posterior envio aos parlamentares.

Participaram da reunião as plataformas Tik Tok, Twitter, Meta (WhatsApp, Facebook e

Estados do Ceará - Prefeitura Municipal de Maracá - Avião de Liberdade - Projeto de Lei Municipal nº 11.199/2023. O projeto de lei prevê a criação de um Conselho Municipal de Defesa do Cidadão e do Consumidor, com o objetivo de promover a defesa dos direitos dos cidadãos e dos consumidores, bem como a fiscalização e a promoção de políticas públicas relacionadas a esses temas. O projeto também prevê a criação de um Conselho Municipal de Defesa do Meio Ambiente, com o objetivo de promover a defesa do meio ambiente e a fiscalização e a promoção de políticas públicas relacionadas a esses temas. O projeto também prevê a criação de um Conselho Municipal de Defesa do Patrimônio Cultural, com o objetivo de promover a defesa do patrimônio cultural e a fiscalização e a promoção de políticas públicas relacionadas a esses temas. O projeto também prevê a criação de um Conselho Municipal de Defesa do Patrimônio Histórico, com o objetivo de promover a defesa do patrimônio histórico e a fiscalização e a promoção de políticas públicas relacionadas a esses temas. O projeto também prevê a criação de um Conselho Municipal de Defesa do Patrimônio Natural, com o objetivo de promover a defesa do patrimônio natural e a fiscalização e a promoção de políticas públicas relacionadas a esses temas. O projeto também prevê a criação de um Conselho Municipal de Defesa do Patrimônio Urbano, com o objetivo de promover a defesa do patrimônio urbano e a fiscalização e a promoção de políticas públicas relacionadas a esses temas. O projeto também prevê a criação de um Conselho Municipal de Defesa do Patrimônio Rural, com o objetivo de promover a defesa do patrimônio rural e a fiscalização e a promoção de políticas públicas relacionadas a esses temas. O projeto também prevê a criação de um Conselho Municipal de Defesa do Patrimônio Cultural, com o objetivo de promover a defesa do patrimônio cultural e a fiscalização e a promoção de políticas públicas relacionadas a esses temas. O projeto também prevê a criação de um Conselho Municipal de Defesa do Patrimônio Histórico, com o objetivo de promover a defesa do patrimônio histórico e a fiscalização e a promoção de políticas públicas relacionadas a esses temas. O projeto também prevê a criação de um Conselho Municipal de Defesa do Patrimônio Natural, com o objetivo de promover a defesa do patrimônio natural e a fiscalização e a promoção de políticas públicas relacionadas a esses temas. O projeto também prevê a criação de um Conselho Municipal de Defesa do Patrimônio Urbano, com o objetivo de promover a defesa do patrimônio urbano e a fiscalização e a promoção de políticas públicas relacionadas a esses temas. O projeto também prevê a criação de um Conselho Municipal de Defesa do Patrimônio Rural, com o objetivo de promover a defesa do patrimônio rural e a fiscalização e a promoção de políticas públicas relacionadas a esses temas.

ciam práticas como vales, multas e descontos no salário. A soma desses fatores levou o MTE (Ministério do Trabalho e Emprego) e o MPT (Ministério Público do Trabalho) a considerar a situação como um regime de trabalho análogo à escravidão.

Os trabalhadores, de acordo com as autoridades, haviam sido recrutados na Bahia pelas empresas Fenix e Oliveira & Santana, de mesmo ramo, e prestavam serviços às vinícolas Aurora, Garibaldi e Salton. Eles ficavam alojados na Pousada do Trabalhador, no bairro Boqueirão.

Nesta quarta-feira (1º), o MPT se reúne com representantes das três vinícolas. Elas alegam desconhecer as más condições e que os trabalhadores terceirizados eram submetidos.

As primeiras acusações, após a fuga de seis trabalha-

dores na noite do dia 21, foram feitas ao MTE. A Comissão de Direitos Humanos da Assembleia Legislativa também está reunindo relatos dos trabalhadores, que no sábado (24) embarcaram de volta à Bahia. A comissão apura ainda denúncias de jornadas de trabalho irregulares em parcerias e vinícolas da região.

Segundo um dos depoimentos, feito ao MTE, na véspera da fuga, três trabalhadores foram espancados em represália à publicação em uma rede social de um vídeo mostrando as condições das roupas, que estavam molhadas, e da comida que eles haviam recebido naquele dia.

Forças, - São Paulo, Brasil e Quinta-feira, 2 de março de 2023 - O ESTADO

Os trabalhadores haviam sido recrutados na Bahia pela Fenix e pela Oliveira & Santana

balho na colheita. O denunciante diz ter sido trancado em uma sala, onde teria sido confiado com uma gravata e atacado com spray de pimenta, espancado com cabos de vassoura e morido no ombro. Dois colegas tiveram sofrido agressões semelhantes.

Um dos trabalhadores que fugiu falou das más condições de estadia, com poucos banheiros e sempre entupidos e afirmou que a comida era fria e, às vezes, azeda.

O homem afirma que trabalhava das 6h às 22h. Segundo ele, o combinado era receber R\$ 4.000 após 45 dias, mas o montante sofreu descontos que não foram previamente combinados. Ele diz que percebeu que estava sendo explorado.

O trabalhador diz ainda...

movem ao lado e dali, saíram pelos fundos de pensão. O grupo, então, teria ido para a rodoviária, onde metade compareceu passagens para Porto Alegre e outra, para Caruaru do Sul. As primeiras denúncias foram feitas à Polícia Rodoviária Federal de Caruaru do Sul.

Os trabalhadores dizem ainda que era preciso esperar longas horas após as jornadas de trabalho até que uma van os trouxesse de volta ao alojamento, o que ocorria por vezes às 23h, para reiniciar a jornada acurando às 5h do dia seguinte.

Na terça-feira (28), o MPT realizou uma audiência com representantes legais da empresa Fenix Serviços de Apoio Administrativo, que contrariava os trabalhadores quanto à propriedade do Pedro Vinício de Oliveira Santos, em prisão e liberdade sob fiança.

195

ESTADO DO CEARÁ - PREFEITURA MUNICIPAL DE MARACÁ - PROJETO DE LEI MUNICIPAL Nº 11.199/2023. O projeto de lei prevê a criação de um Conselho Municipal de Defesa do Cidadão e do Consumidor, com o objetivo de promover a defesa dos direitos dos cidadãos e dos consumidores, bem como a fiscalização e a promoção de políticas públicas relacionadas a esses temas. O projeto também prevê a criação de um Conselho Municipal de Defesa do Meio Ambiente, com o objetivo de promover a defesa do meio ambiente e a fiscalização e a promoção de políticas públicas relacionadas a esses temas. O projeto também prevê a criação de um Conselho Municipal de Defesa do Patrimônio Cultural, com o objetivo de promover a defesa do patrimônio cultural e a fiscalização e a promoção de políticas públicas relacionadas a esses temas. O projeto também prevê a criação de um Conselho Municipal de Defesa do Patrimônio Histórico, com o objetivo de promover a defesa do patrimônio histórico e a fiscalização e a promoção de políticas públicas relacionadas a esses temas. O projeto também prevê a criação de um Conselho Municipal de Defesa do Patrimônio Natural, com o objetivo de promover a defesa do patrimônio natural e a fiscalização e a promoção de políticas públicas relacionadas a esses temas. O projeto também prevê a criação de um Conselho Municipal de Defesa do Patrimônio Urbano, com o objetivo de promover a defesa do patrimônio urbano e a fiscalização e a promoção de políticas públicas relacionadas a esses temas. O projeto também prevê a criação de um Conselho Municipal de Defesa do Patrimônio Rural, com o objetivo de promover a defesa do patrimônio rural e a fiscalização e a promoção de políticas públicas relacionadas a esses temas.

ESTADO DO CEARÁ - PREFEITURA MUNICIPAL DE MARACÁ - PROJETO DE LEI MUNICIPAL Nº 11.199/2023. O projeto de lei prevê a criação de um Conselho Municipal de Defesa do Cidadão e do Consumidor, com o objetivo de promover a defesa dos direitos dos cidadãos e dos consumidores, bem como a fiscalização e a promoção de políticas públicas relacionadas a esses temas. O projeto também prevê a criação de um Conselho Municipal de Defesa do Meio Ambiente, com o objetivo de promover a defesa do meio ambiente e a fiscalização e a promoção de políticas públicas relacionadas a esses temas. O projeto também prevê a criação de um Conselho Municipal de Defesa do Patrimônio Cultural, com o objetivo de promover a defesa do patrimônio cultural e a fiscalização e a promoção de políticas públicas relacionadas a esses temas. O projeto também prevê a criação de um Conselho Municipal de Defesa do Patrimônio Histórico, com o objetivo de promover a defesa do patrimônio histórico e a fiscalização e a promoção de políticas públicas relacionadas a esses temas. O projeto também prevê a criação de um Conselho Municipal de Defesa do Patrimônio Natural, com o objetivo de promover a defesa do patrimônio natural e a fiscalização e a promoção de políticas públicas relacionadas a esses temas. O projeto também prevê a criação de um Conselho Municipal de Defesa do Patrimônio Urbano, com o objetivo de promover a defesa do patrimônio urbano e a fiscalização e a promoção de políticas públicas relacionadas a esses temas. O projeto também prevê a criação de um Conselho Municipal de Defesa do Patrimônio Rural, com o objetivo de promover a defesa do patrimônio rural e a fiscalização e a promoção de políticas públicas relacionadas a esses temas.

que nenhum país teve a intensidade de ataques pelas redes que o Brasil teve nas eleições e depois no dia 8 de janeiro, que foi o ápice de ataques ao Estado democrático de Direito", frisou.

ESTADOS DO CEARÁ - PREFEITURA MUNICIPAL DE MARACÁ - PROJETO DE LEI MUNICIPAL Nº 11.199/2023. O projeto de lei prevê a criação de um Conselho Municipal de Defesa do Cidadão e do Consumidor, com o objetivo de promover a defesa dos direitos dos cidadãos e dos consumidores, bem como a fiscalização e a promoção de políticas públicas relacionadas a esses temas. O projeto também prevê a criação de um Conselho Municipal de Defesa do Meio Ambiente, com o objetivo de promover a defesa do meio ambiente e a fiscalização e a promoção de políticas públicas relacionadas a esses temas. O projeto também prevê a criação de um Conselho Municipal de Defesa do Patrimônio Cultural, com o objetivo de promover a defesa do patrimônio cultural e a fiscalização e a promoção de políticas públicas relacionadas a esses temas. O projeto também prevê a criação de um Conselho Municipal de Defesa do Patrimônio Histórico, com o objetivo de promover a defesa do patrimônio histórico e a fiscalização e a promoção de políticas públicas relacionadas a esses temas. O projeto também prevê a criação de um Conselho Municipal de Defesa do Patrimônio Natural, com o objetivo de promover a defesa do patrimônio natural e a fiscalização e a promoção de políticas públicas relacionadas a esses temas. O projeto também prevê a criação de um Conselho Municipal de Defesa do Patrimônio Urbano, com o objetivo de promover a defesa do patrimônio urbano e a fiscalização e a promoção de políticas públicas relacionadas a esses temas. O projeto também prevê a criação de um Conselho Municipal de Defesa do Patrimônio Rural, com o objetivo de promover a defesa do patrimônio rural e a fiscalização e a promoção de políticas públicas relacionadas a esses temas.

ESTADOS DO CEARÁ - PREFEITURA MUNICIPAL DE MARACÁ - PROJETO DE LEI MUNICIPAL Nº 11.199/2023. O projeto de lei prevê a criação de um Conselho Municipal de Defesa do Cidadão e do Consumidor, com o objetivo de promover a defesa dos direitos dos cidadãos e dos consumidores, bem como a fiscalização e a promoção de políticas públicas relacionadas a esses temas. O projeto também prevê a criação de um Conselho Municipal de Defesa do Meio Ambiente, com o objetivo de promover a defesa do meio ambiente e a fiscalização e a promoção de políticas públicas relacionadas a esses temas. O projeto também prevê a criação de um Conselho Municipal de Defesa do Patrimônio Cultural, com o objetivo de promover a defesa do patrimônio cultural e a fiscalização e a promoção de políticas públicas relacionadas a esses temas. O projeto também prevê a criação de um Conselho Municipal de Defesa do Patrimônio Histórico, com o objetivo de promover a defesa do patrimônio histórico e a fiscalização e a promoção de políticas públicas relacionadas a esses temas. O projeto também prevê a criação de um Conselho Municipal de Defesa do Patrimônio Natural, com o objetivo de promover a defesa do patrimônio natural e a fiscalização e a promoção de políticas públicas relacionadas a esses temas. O projeto também prevê a criação de um Conselho Municipal de Defesa do Patrimônio Urbano, com o objetivo de promover a defesa do patrimônio urbano e a fiscalização e a promoção de políticas públicas relacionadas a esses temas. O projeto também prevê a criação de um Conselho Municipal de Defesa do Patrimônio Rural, com o objetivo de promover a defesa do patrimônio rural e a fiscalização e a promoção de políticas públicas relacionadas a esses temas.

ESTADOS DO CEARÁ - PREFEITURA MUNICIPAL DE MARACÁ - PROJETO DE LEI MUNICIPAL Nº 11.199/2023. O projeto de lei prevê a criação de um Conselho Municipal de Defesa do Cidadão e do Consumidor, com o objetivo de promover a defesa dos direitos dos cidadãos e dos consumidores, bem como a fiscalização e a promoção de políticas públicas relacionadas a esses temas. O projeto também prevê a criação de um Conselho Municipal de Defesa do Meio Ambiente, com o objetivo de promover a defesa do meio ambiente e a fiscalização e a promoção de políticas públicas relacionadas a esses temas. O projeto também prevê a criação de um Conselho Municipal de Defesa do Patrimônio Cultural, com o objetivo de promover a defesa do patrimônio cultural e a fiscalização e a promoção de políticas públicas relacionadas a esses temas. O projeto também prevê a criação de um Conselho Municipal de Defesa do Patrimônio Histórico, com o objetivo de promover a defesa do patrimônio histórico e a fiscalização e a promoção de políticas públicas relacionadas a esses temas. O projeto também prevê a criação de um Conselho Municipal de Defesa do Patrimônio Natural, com o objetivo de promover a defesa do patrimônio natural e a fiscalização e a promoção de políticas públicas relacionadas a esses temas. O projeto também prevê a criação de um Conselho Municipal de Defesa do Patrimônio Urbano, com o objetivo de promover a defesa do patrimônio urbano e a fiscalização e a promoção de políticas públicas relacionadas a esses temas. O projeto também prevê a criação de um Conselho Municipal de Defesa do Patrimônio Rural, com o objetivo de promover a defesa do patrimônio rural e a fiscalização e a promoção de políticas públicas relacionadas a esses temas.

ESTADOS DO CEARÁ - PREFEITURA MUNICIPAL DE MARACÁ - PROJETO DE LEI MUNICIPAL Nº 11.199/2023. O projeto de lei prevê a criação de um Conselho Municipal de Defesa do Cidadão e do Consumidor, com o objetivo de promover a defesa dos direitos dos cidadãos e dos consumidores, bem como a fiscalização e a promoção de políticas públicas relacionadas a esses temas. O projeto também prevê a criação de um Conselho Municipal de Defesa do Meio Ambiente, com o objetivo de promover a defesa do meio ambiente e a fiscalização e a promoção de políticas públicas relacionadas a esses temas. O projeto também prevê a criação de um Conselho Municipal de Defesa do Patrimônio Cultural, com o objetivo de promover a defesa do patrimônio cultural e a fiscalização e a promoção de políticas públicas relacionadas a esses temas. O projeto também prevê a criação de um Conselho Municipal de Defesa do Patrimônio Histórico, com o objetivo de promover a defesa do patrimônio histórico e a fiscalização e a promoção de políticas públicas relacionadas a esses temas. O projeto também prevê a criação de um Conselho Municipal de Defesa do Patrimônio Natural, com o objetivo de promover a defesa do patrimônio natural e a fiscalização e a promoção de políticas públicas relacionadas a esses temas. O projeto também prevê a criação de um Conselho Municipal de Defesa do Patrimônio Urbano, com o objetivo de promover a defesa do patrimônio urbano e a fiscalização e a promoção de políticas públicas relacionadas a esses temas. O projeto também prevê a criação de um Conselho Municipal de Defesa do Patrimônio Rural, com o objetivo de promover a defesa do patrimônio rural e a fiscalização e a promoção de políticas públicas relacionadas a esses temas.

ESTADOS DO CEARÁ - PREFEITURA MUNICIPAL DE MARACÁ - PROJETO DE LEI MUNICIPAL Nº 11.199/2023. O projeto de lei prevê a criação de um Conselho Municipal de Defesa do Cidadão e do Consumidor, com o objetivo de promover a defesa dos direitos dos cidadãos e dos consumidores, bem como a fiscalização e a promoção de políticas públicas relacionadas a esses temas. O projeto também prevê a criação de um Conselho Municipal de Defesa do Meio Ambiente, com o objetivo de promover a defesa do meio ambiente e a fiscalização e a promoção de políticas públicas relacionadas a esses temas. O projeto também prevê a criação de um Conselho Municipal de Defesa do Patrimônio Cultural, com o objetivo de promover a defesa do patrimônio cultural e a fiscalização e a promoção de políticas públicas relacionadas a esses temas. O projeto também prevê a criação de um Conselho Municipal de Defesa do Patrimônio Histórico, com o objetivo de promover a defesa do patrimônio histórico e a fiscalização e a promoção de políticas públicas relacionadas a esses temas. O projeto também prevê a criação de um Conselho Municipal de Defesa do Patrimônio Natural, com o objetivo de promover a defesa do patrimônio natural e a fiscalização e a promoção de políticas públicas relacionadas a esses temas. O projeto também prevê a criação de um Conselho Municipal de Defesa do Patrimônio Urbano, com o objetivo de promover a defesa do patrimônio urbano e a fiscalização e a promoção de políticas públicas relacionadas a esses temas. O projeto também prevê a criação de um Conselho Municipal de Defesa do Patrimônio Rural, com o objetivo de promover a defesa do patrimônio rural e a fiscalização e a promoção de políticas públicas relacionadas a esses temas.