



A FORÇA DO NOVO COM O POVO!

# PREFEITURA DE JAGUARETAMA

CAPITAL NACIONAL DO ESPIRITISMO



## EDITAL DE LICITAÇÃO

### SUMÁRIO

**TOMADA DE PREÇOS Nº 2022112801-SEIN**

**HORA 09:00H DIA 16/12/2022 HORAS LOCAL: RUA TRISTÃO GONÇALVES 185**

**- JAGUARETAMA CEARÁ**

### GLOSSÁRIO

1. DO OBJETO
  2. DA FONTE DE RECURSOS
  3. DA PARTICIPAÇÃO
  4. DA APRESENTAÇÃO DOS DOCUMENTOS DE HABILITAÇÃO E PROPOSTAS COMERCIAIS
  5. DOS DOCUMENTOS DE HABILITAÇÃO - ENVELOPE "A"
  6. DAS PROPOSTAS COMERCIAIS - ENVELOPE "B"
  7. DO PROCEDIMENTO
  8. DOS CRITÉRIOS DE JULGAMENTO
  9. DA ADJUDICAÇÃO
  10. DA GARANTIA
  11. DOS PRAZOS
  12. DOS PREÇOS E DO REAJUSTAMENTO
  13. DAS CONDIÇÕES DE PAGAMENTO
  14. DAS CONDIÇÕES GERAIS DA PRESTAÇÃO DOS SERVIÇOS
  15. DAS CONDIÇÕES ESPECIAIS DA PRESTAÇÃO DOS SERVIÇOS
  16. DAS SUBCONTRATAÇÕES
  17. DAS SANSÕES
  18. DA RECISÃO
  19. DO RECEBIMENTO DA OBRA/SERVIÇOS
  - 20.0 DA FRAUDE E DA CORRUPÇÃO
  21. DAS DEMAIS CONDIÇÕES
  22. DO FORO
- ANEXO A – PROJETO BÁSICO  
ANEXO B – MINUTA DO CONTRATO  
ANEXO C - MODELO DE DECLARAÇÃO DE ENQUADRAMENTO EM REGIME DE TRIBUTAÇÃO DE MICRO EMPRESA OU EMPRESA DE PEQUENO PORTE (NA HIPÓTESE DO LICITANTE SER UMA ME OU EPP)  
ANEXO D – MODELO DE PROPOSTA DE PREÇOS





A FORÇA DO NOVO COM O POVO!

# PREFEITURA DE JAGUARETAMA

CAPITAL NACIONAL DO ESPIRITISMO



## EDITAL DE LICITAÇÃO

**TOMADA DE PREÇOS Nº 2022112801-SEIN - SEC. DE INFRAESTRUTURA URBANISMO E SERVIÇOS PÚBLICOS - PREFEITURA MUNICIPAL DE JAGUARETAMA.**

**LICITAÇÃO DO TIPO MENOR PREÇO PARA CONTRATAÇÃO DE EMPRESA ESPECIALIZADA PARA CONTRATAÇÃO DE EMPRESA ESPECIALIZADA PARA EXECUÇÃO DE OBRAS DE ARTE ESPECIAIS, CONTEMPLANDO ROTATÓRIA NA AVENIDA E EXECUÇÃO DA PASSARELA E BASE PARA ESTRUTURA METÁLICA EM FORMATO DE TORRE, PARA SUSTENTAÇÃO DA ESTÁTUA NOSSA SENHORA DA CONCEIÇÃO.**

A Comissão Permanente de Licitação da Prefeitura Municipal de Jaguaretama - Ceará torna público, para conhecimento dos interessados, que no local, hora e data adiante indicados neste edital, em sessão pública, receberá os Documentos de Habilitação e Propostas Comerciais, para o objeto desta TOMADA DE PREÇOS, do tipo Menor Preço, em regime de Empreitada por preço global, mediante as condições estabelecidas no presente instrumento convocatório, que se subordina às normas gerais da Lei 8.666, de 21 de junho de 1.993, e suas alterações.

### HORA, DATA E LOCAL

Os Documentos de Habilitação e as Propostas Comerciais serão recebidos em sessão pública marcada para o dia **16 de Dezembro de 2022 às 09h00mim**, na sala de reuniões da Comissão Permanente de Licitação da Prefeitura Municipal de Jaguaretama, localizada à Rua Tristão Gonçalves, 185, Centro, telefone **(88) 3576-1305**, email: [licitacao@jaguaretama.ce.gov.br](mailto:licitacao@jaguaretama.ce.gov.br).

### GLOSSÁRIO:

Sempre que as palavras ou siglas indicadas abaixo aparecerem neste documento de Edital, ou em quaisquer de seus anexos, terão os seguintes significados:

**CPL:** COMISSÃO PERMANENTE DE LICITAÇÃO

**CONTRATANTE:** PREFEITURA MUNICIPAL DE JAGUARETAMA - CE;

**CONTRATADA:** EMPRESA VENCEDORA DESTA LICITAÇÃO EM FAVOR DA QUAL FOR ADJUDICADO O CONTRATO;

**FISCALIZAÇÃO:** Preposto da Prefeitura Municipal de Jaguaretama, devidamente credenciado para a realização da Fiscalização do Objeto desta Licitação;

**CRC:** Certificado de Registro Cadastral expedido pela Comissão Permanente de Licitação da Prefeitura Municipal de Jaguaretama-CE.



JAGUARETAMA-CE  
CAPITAL NACIONAL DO ESPIRITISMO

  
[www.jaguaretama.ce.gov.br](http://www.jaguaretama.ce.gov.br)  
Rua Tristão Gonçalves, 185 / Jaguaretama-CE  
CEP:63480-000 / Tel.: (88) 3576-1305 / CNPJ: 07.442.825/0001-0



A FORÇA DO NOVO COM O POVO!

# PREFEITURA DE JAGUARETAMA

CAPITAL NACIONAL DO ESPIRITISMO



## 1. DO OBJETO

1.1. Constitui objeto desta licitação é contratação de empresa especializada para **LICITAÇÃO DO TIPO MENOR PREÇO PARA CONTRATAÇÃO DE EMPRESA ESPECIALIZADA PARA EXECUÇÃO DE OBRAS DE ARTE ESPECIAIS, CONTEMPLANDO ROTATÓRIA NA AVENIDA E EXECUÇÃO DA PASSARELA E BASE PARA ESTRUTURA METÁLICA EM FORMATO DE TORRE, PARA SUSTENTAÇÃO DA ESTÁTUA NOSSA SENHORA DA CONCEIÇÃO, CONFORME PROJETO BÁSICO.**

## DA FONTE DE RECURSOS

2.1. O objeto desta TOMADA DE PREÇOS será pago com recursos orçamentários oriundos do orçamento vigente, dotação orçamentária: Exercício 2022 Projeto 0505.154520023.1.013 Construção, reforma e ampliação de equipamentos públicos, Classificação econômica 4.4.90.51.00 Obras e instalações, com fonte de recurso: recursos não vinculados de impostos.

## 3. DA PARTICIPAÇÃO

3.1. Poderá participar desta **TOMADA DE PREÇOS:**

3.1.1. Poderá participar desta licitação qualquer empresa regularmente estabelecida no País, cadastradas no CRC (Certificado de Registro Cadastral) na Prefeitura de Jaguaretama, especializadas no ramo pertinente ao objeto desta licitação, **ou que comprovem junto a esta Comissão de Licitação, no prazo de até 3 (três) dias antes do recebimento das propostas, que preencham os requisitos necessários para cadastro conforme documentos exigidos para inscrição de fornecedores disponível no site: (<http://www.jaguaretama.ce.gov.br/>).**

3.1.1.1. Titular da empresa licitante, devendo apresentar cédula de identidade ou outro documento de identificação oficial, acompanhado de: registro comercial no caso de empresa individual, contrato social ou estatuto em vigor, no caso de sociedades comerciais e, no caso de sociedades por ações, dos documentos de eleição de seus administradores; inscrição do ato constitutivo, no caso de sociedades civis, acompanhada de prova de diretoria em exercício; e ata de fundação e estatuto social em vigor, com a ata da assembleia que o aprovou, devidamente arquivado na Junta Comercial ou inscrito no Registro Civil das Pessoas Jurídicas da respectiva sede, no caso de sociedades cooperativas; sendo que em tais documentos devem constar expressos poderes para exercerem direitos e assumir obrigações em decorrência de tal investidura;

3.1.1.2. Representante designado pela licitante, que deverá apresentar instrumento particular de procuração ou documento equivalente, com poderes para se manifestar em nome da empresa licitante em qualquer fase da licitação, acompanhado de documento de identificação oficial e do registro comercial, no caso de empresa individual; contrato social ou estatuto em vigor no caso de sociedades comerciais e no caso de sociedades por ações, acompanhado, neste último, de documentos de



JAGUARETAMA-CE  
CAPITAL NACIONAL DO ESPIRITISMO

[www.jaguaretama.ce.gov.br](http://www.jaguaretama.ce.gov.br)  
Rua Tristão Gonçalves, 185 / Jaguaretama-CE  
CEP:63480-000 / Tel.: (88) 3576-1305 / CNPJ: 07.442.825/0001-0



A FORÇA DO NOVO COM O POVO!

# PREFEITURA DE JAGUARETAMA

CAPITAL NACIONAL DO ESPIRITISMO



eleição de seus administradores; inscrição do ato constitutivo, no caso de sociedades civis, acompanhada de prova de diretoria em exercício; e ata de fundação e estatuto social em vigor, com a ata da assembleia que o aprovou, devidamente arquivado na Junta Comercial ou inscrito no Registro Civil das Pessoas Jurídicas da respectiva sede, no caso de sociedades cooperativas;

**3.1.2.** Cada representante legal/credenciado deverá representar apenas uma empresa licitante.

### **3.2. Restrições de participação:**

**3.2.1.** Não poderá participar pessoa jurídica declarada inidônea ou cumprindo pena de suspensão, que lhes tenham sido aplicadas, por força da Lei nº 8.666/93 e suas alterações posteriores;

**3.2.2.** Não poderá participar empresa com falência decretada;

**3.2.3.** Não será admitida a participação de interessados sob forma de consórcio ou grupo de empresas;

**3.2.4.** Quando um dos sócios representantes ou responsáveis técnicos da Licitante participar de mais de uma empresa especializada no objeto desta Licitação, somente uma delas poderá participar do certame licitatório.

**3.2.5.** Não poderá participar, direta ou indiretamente, da licitação ou da execução do serviço, conforme o Art. 9º, Lei nº 8.666/93:

I - o autor do projeto, básico ou executivo;

II - empresa, isoladamente ou em consórcio, responsável pela elaboração do projeto básico ou executivo ou da qual o autor do projeto seja dirigente, gerente, acionista ou detentor de mais de 5% (cinco por cento) do capital com direito a voto ou controlador, responsável técnico ou subcontratado;

III - servidor ou dirigente de órgão ou entidade contratante ou responsável pela licitação.

§1º É permitida a participação do autor do projeto ou da empresa a que se refere o inciso II deste artigo, na licitação do serviço, ou na execução, como consultor ou técnico, nas funções de fiscalização, supervisão ou gerenciamento, exclusivamente a serviço da Administração interessada.

§2º O disposto neste item não impede a licitação ou contratação de serviço que inclua a elaboração de projeto executivo como encargo do contratado ou pelo preço previamente fixado pela Administração.

§3º Considera-se participação indireta, para fins do disposto neste item, a existência de qualquer vínculo de natureza técnica, comercial, econômica, financeira ou trabalhista entre o autor do projeto, pessoa física ou jurídica, e o licitante ou responsável pelos serviços, fornecimentos e obras, incluindo-se os fornecimentos de bens e serviços a estes necessários.

§4º O disposto no parágrafo anterior aplica-se aos membros da comissão de licitação.





A FORÇA DO NOVO COM O POVO!

# PREFEITURA DE JAGUARETAMA

CAPITAL NACIONAL DO ESPIRITISMO



**3.2.6.** Quando um dos sócios representantes ou responsáveis técnicos da Licitante participar de mais de uma empresa especializada no objeto desta Licitação, somente uma delas poderá participar do certame licitatório, sendo a escolha dos mesmos no ato de credenciamento, caso isso não ocorra e a comissão verificar em outro momento serão ambas desclassificadas/inabilitadas.

### 3.3 DAS MICRO EMPRESAS E EMPRESAS DE PEQUENO PORTE

**3.3.1.** As empresas consideradas microempresa (ME) e empresas de pequeno porte (EPP), conforme incisos I e II do artigo 3º da Lei Complementar 123, de 14 de dezembro de 2006, e que pretendam se beneficiar nessa licitação do regime diferenciado e favorecido previsto naquela lei, deverão apresentar, no momento da entrega dos envelopes, entretanto, separado de qualquer dos envelopes, uma **DECLARAÇÃO DE ENQUADRAMENTO COMO MICROEMPRESA OU EMPRESA DE PEQUENO PORTE**, conforme modelo ANEXO C.

**3.3.2.** As empresas enquadradas no regime diferenciado e favorecido das microempresas e empresas de pequeno porte que não apresentarem a declaração prevista no subitem anterior poderão participar normalmente do certame, porém em igualdade de condições com as empresas não enquadradas neste regime.

**3.3.3.** Na forma do que dispõe o art. da Lei Complementar nº 123, de 14.12.2006 e suas alterações, a comprovação da regularidade fiscal e trabalhista das microempresas e empresas de pequeno porte somente será exigida para efeito de assinatura do contrato.

**3.3.3.1.** Para efeito do disposto no item acima, as ME e EPP, por ocasião de participação neste procedimento licitatório, deverão apresentar toda a documentação exigida para fins de comprovação de regularidade fiscal e trabalhista, mesmo que esta tenha alguma restrição.

**3.3.3.2.** Havendo restrição na comprovação da regularidade fiscal e trabalhista, será assegurado o prazo de 05 (cinco) dias úteis, contado a partir do momento em que o proponente for declarado vencedor, prorrogável por igual período, a critério da Comissão, para a regularização da documentação, pagamento ou parcelamento de débito e emissão de eventuais certidões negativas ou positivas com efeito de certidão negativa.

**3.3.3.3.** A não regularização da documentação, no prazo previsto no subitem 3.3.3.2. Implicará na decadência do direito à contratação, sem prejuízo das sanções previstas neste Edital, sendo facultado à CONTRATANTE convocar as licitantes remanescentes na ordem de classificação, para assinatura do Contrato.

**3.4.4.** Será inabilitada a ME ou EPP que não apresentar a regularização, quando necessária, da documentação de Regularidade fiscal no prazo definido no subitem 3.3.3.2.





A FORÇA DO NOVO COM O POVO!

# PREFEITURA DE JAGUARETAMA

CAPITAL NACIONAL DO ESPIRITISMO

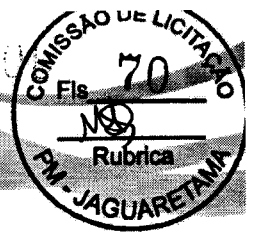

## 4. DA APRESENTAÇÃO DOS DOCUMENTOS DE HABILITAÇÃO E PROPOSTAS COMERCIAIS.

4.1. A empresa proponente deverá apresentar somente 01 (um) representante, devidamente munido de documento que o credencie a participar deste procedimento licitatório, e que venha a responder por sua representada, devendo ainda, no ato de entrega dos envelopes, identificar-se, exibindo para tanto a carteira de identidade ou outro documento equivalente com foto. É vedada a participação de um mesmo representante para mais de uma empresa licitante, como também de mais de um representante por proponente.

### 4.2. Por credenciamento entende-se:

a) procuração acompanhada de cópia do ato de investidura do outorgante, na qual conste expressamente ter poderes para devida outorga.

b) documento que comprove a capacidade de representá-la, no caso do representante ser titular da empresa.

4.2.1. As procurações serão retidas pela comissão e juntadas ao processo de licitação.

4.2.3. Caso a representação se altere durante o processo de abertura e julgamento da licitação, o novo representante deverá apresentar, da mesma forma, os documentos relacionados acima.

4.2.4. A não apresentação ou incorreção do documento de credenciamento não inabilitará a licitante mas impedirá o seu representante de se manifestar e responder pela mesma.

4.3 O credenciamento, documentação e propostas das empresas que acorrerem a este certame deverão ser apresentadas no dia, hora e local determinados neste Edital, datilografadas ou impressas eletronicamente em papel timbrado da empresa, em 01 (uma) via, datadas, numeradas e deverão ser relacionados, na ordem estabelecida neste Edital de acordo com os itens pedidos e apresentados em pastas com assinatura identificada na última folha e rubricada nas demais folhas, sem emendas, rasuras ou entrelinhas, colocados em 03 (três) envelopes distintos, fechados e identificados da seguinte forma:

### 4.3.1 TOMADA DE PREÇOS Nº 2022112801-SEIN.

#### A COMISSÃO PERMANENTE DE LICITAÇÃO.

#### CREDENCIAL

#### NOME DA LICITANTE

### 4.3.2. ENVELOPE "A" - DOCUMENTOS DE HABILITAÇÃO:

COMISSÃO PERMANENTE DE LICITAÇÃO DA PREFEITURA MUNICIPAL DE JAGUARETAMA-CE

TOMADA DE PREÇOS N.º 2022112801-SEIN

ENVELOPE "A" - DOCUMENTOS DE HABILITAÇÃO

NOME DA LICITANTE





A FORÇA DO NOVO COM O POVO!

# PREFEITURA DE JAGUARETAMA

CAPITAL NACIONAL DO ESPIRITISMO



### 4.3.3. ENVELOPE "B"- PROPOSTAS COMERCIAIS:

COMISSÃO PERMANENTE DE LICITAÇÃO DA PREFEITURA MUNICIPAL DE JAGUARETAMA-CE

TOMADA DE PREÇOS N.º 2022112801-SEIN  
ENVELOPE "B" – PROPOSTAS COMERCIAIS

NOME DA LICITANTE

4.4. É obrigatória a assinatura de quem de direito da PROPONENTE na PROPOSTA COMERCIAL.

### 5. DOS DOCUMENTOS DE HABILITAÇÃO – ENVELOPE "A":

5.1. Os Documentos de Habilitação deverão ser apresentados da seguinte forma:

a) Em originais ou publicação em Órgão Oficial, ou, ainda, por qualquer processo de cópia autenticada em Cartório;

Parágrafo único – caso deseje que a comissão autentique a documentação, deverá comparecer até horário antes, do início de recebimento dos envelopes munidos de cópia simples acompanhada do respectivo original a fim de ser verificada autenticidade.

b) Dentro do prazo de validade, para aqueles cuja validade possa expirar. Na hipótese do documento não conter expressamente o prazo de validade, deverá ser acompanhado de declaração ou regulamentação do órgão emissor que disponha sobre a validade do mesmo. Na ausência de tal declaração ou regulamentação, o documento será considerado válido pelo prazo de 60 (sessenta) dias, a partir da data de sua emissão; e

c) Rubricados e numerados seqüencialmente, da primeira à última página, de modo a refletir seu número exato;

d) A eventual falta de numeração ou a numeração incorreta, será suprida pelo representante da licitante na sessão de abertura dos documentos de habilitação.

### 5.2. DA HABILITAÇÃO:

5.2.1. Certificado de Registro Cadastral (CRC) de fornecedores expedido por esta Prefeitura, dentro do prazo de validade, guardada a conformidade do objeto da licitação.

### 5.2.2. RELATIVA À HABILITAÇÃO JURÍDICA:

5.2.2.1. Ato Constitutivo, Estatuto ou Contrato Social em vigor, devidamente registrado, em se tratando de sociedades comerciais, e no caso de sociedade por ações, acompanhado de ata da Assembleia que elegeu seus atuais Administradores. Em se tratando de sociedades civis, Ato Constitutivo acompanhado de prova de diretoria em exercício.

5.2.2.2. Registro Comercial no caso de empresa individual.





A FORÇA DO NOVO COM O POVO!

# PREFEITURA DE JAGUARETAMA

CAPITAL NACIONAL DO ESPIRITISMO



## 5.2.3. RELATIVA À REGULARIDADE FISCAL:

5.2.3.1. Prova de inscrição no Cadastro Nacional de Pessoas Jurídicas (CNPJ);

5.2.3.2. Prova de inscrição no cadastro de contribuintes estadual ou municipal, conforme o caso, relativo ao domicílio ou sede do licitante, pertinente ao seu ramo de atividade;

5.2.3.2.1. O licitante enquadrado como Microempreendedor Individual que pretenda auferir os benefícios do tratamento diferenciado previstos na Lei Complementar n. 123, de 2006, estará dispensado (a) da prova de inscrição nos cadastros de contribuintes estadual e municipal.

5.2.3.3. Prova de regularidade fiscal perante a Fazenda Nacional, mediante apresentação de certidão expedida conjuntamente pela Secretaria da Receita Federal do Brasil (RFB) e pela Procuradoria-Geral da Fazenda Nacional (PGFN), referente a todos os créditos tributários federais e à Dívida Ativa da União (DAU) por elas administrados, inclusive aqueles relativos à Seguridade Social, nos termos da Portaria Conjunta nº 1.751, de 02/10/2014, do Secretário da Receita Federal do Brasil e da Procuradora-Geral da Fazenda Nacional;

5.2.3.4. Prova de regularidade com o Fundo de Garantia do Tempo de Serviço (FGTS);

5.2.3.5. Prova de regularidade com a Fazenda Municipal e Estadual do domicílio ou sede do licitante;

## 5.2.4. QUALIFICAÇÃO TÉCNICA

Para fins de comprovação da Capacidade Técnica da CONTRATADA serão exigidos:

### 5.2.4.1 Documentação relativa à Capacidade Técnico-Profissional:

5.2.4.1.1. Documentos que comprovem que possui, em seu quadro de funcionários, Responsável Técnico de nível superior pelos serviços constantes na proposta, devidamente registrado no CREA, detentor de Certidão de Acervo Técnico (CAT), com registro de atestado, emitida pelo CREA, por execução de serviços de características técnicas e de tecnologia de execução equivalente ou superior ao objeto da contratação, reunindo as características relacionadas a seguir:

5.2.4.1.1.1. PORCELANATO RETIFICADO NATURAL (FOSCO) C/ARG. PRÉ-FABRICADA – P/PISO;

5.2.4.1.1.2. VIGA DE COROAMENTO RETANGULAR CONCRETO P/VIBR. FCK 18 MPA COM SESSÃO (15X40)CM TENDO 8 FERROS DE 3/8" E ESTRIBO DE 1/4 ESPAÇADO A CADA 15CM;

5.2.1.1.3. LAJE PRÉ-FABRICA TRELIÇADA P/PISO – VÃO DE 3,81 A 4,80M;







A FORÇA DO NOVO COM O POVO!

# PREFEITURA DE JAGUARETAMA

CAPITAL NACIONAL DO ESPIRITISMO

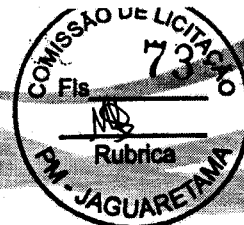

**5.2.4.1.2.** A comprovação do vínculo do Responsável Técnico, deverá ser feita por meio de cópias autenticadas das Carteiras de Trabalho ou fichas de Registro de empregado que comprove a condição de que pertence ao quadro da CONTRATADA, ou contrato social que demonstre a condição de sócio do profissional, ou ainda por meio de contrato de prestação de serviços, sem vínculo trabalhista e regido pela legislação civil comum.

**5.2.4.1.2.1** Os profissionais indicados pela CONTRATADA para fins de comprovação de capacitação técnico-profissional deverão participar do serviço objeto da licitação, admitindo-se a substituição por profissionais de experiência equivalente ou superior, desde que aprovada pela CONTRATANTE, conforme determina, em seu art. 30, § 10, a Lei nº 8.666/93.

## **5.2.4.2 Documentação relativa à Capacidade Técnico-Operacional:**

**5.2.4.2.1.** Documentos referentes ao registro ou à inscrição da LICITANTE na entidade profissional competente (CREA), em plena validade, comprovando estar apta ao desempenho das atividades pertinentes e compatíveis com o objeto da presente Licitação, conforme art. 59, da Lei nº 5.194, de 24 de dezembro de 1966.

**5.2.4.2.2. Comprovação da capacidade técnico-operacional** da empresa licitante para desempenho de atividade pertinente e compatível na execução de serviços de características técnicas similares com o objeto desta licitação, a ser feita por intermédio de Atestados ou Certidões fornecida(s) por pessoa(s) jurídica(s) de direito público ou privado, em que figurem o nome da empresa concorrente na condição de "contratada", cujas parcelas de maior relevância técnica e valor significativo tenham sido:

DESCRIÇÃO DOS SERVIÇOS	UNIDADE	QUANTIDADE MINIMA
PORCELANATO RETIFICADO NATURAL (FOSCO) C/ARG. PRÉ-FABRICADA - P/PISO;	M <sup>2</sup>	160,00M <sup>2</sup>
VIGA DE COROAMENTO RETANGULAR CONCRETO P/VIBR. FCK 18 MPA COM SESSÃO (15X40)CM TENDO 8 FERROS DE 3/8" E ESTRIBO DE 1/4 ESPAÇADO A CADA 15CM;	M	130,00 M
LAJE PRÉ-FABRICA TRELIÇADA P/PISO - VÃO DE 3,81 A 4,80M	M <sup>2</sup>	95,00 M <sup>2</sup>

**5.2.4.3.** Não serão aceitos CERTIDÕES DE ACERVO TÉCNICO ou ATESTADOS de Projeto, Fiscalização, Supervisão, Gerenciamento, Controle Tecnológico ou Assessoria Técnica de Obras.

**5.2.4.4. Declaração de que tomou conhecimento de todas as informações e das condições locais para o cumprimento das obrigações objeto da licitação.**





A FORÇA DO NOVO COM O POVO!

# PREFEITURA DE JAGUARETAMA

CAPITAL NACIONAL DO ESPIRITISMO

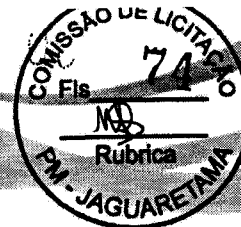

## 5.2.5. DA QUALIFICAÇÃO ECONÔMICA E FINANCEIRA

5.2.5.1. Que seja prestada garantia de manutenção da proposta, correspondente a 1% (hum por cento) do valor estimado da licitação **R\$ 5.008,29 (cinco mil, oito reais e vinte nove centavos)**, recolhida junto a Tesouraria da Prefeitura. Mediante apresentação do comprovante de depósito em conta, que emitira o recibo específico e definitivo. O depósito que trata este tópico, deverá ser feito pelo participante, com identificação da pessoa jurídica depositante. **Obs: não serão aceitos depósitos em dinheiro ou cheque em envelopes em caixas eletrônicos.**

5.2.5.1.1. A garantia de manutenção de proposta, quando não recolhida em moeda corrente nacional, mas em qualquer outra das modalidades previstas a seguir, terá o prazo de validade de até 120 (cento e vinte) dias, contado da data de entrega dos Documentos de Habilitação e Propostas de Preços:

a) Caução em dinheiro ou em Títulos da Dívida Pública, devendo estes ter sido emitido sob a forma escritural, mediante registro em sistema centralizado de liquidação e de custódia autorizado pelo Banco Central do Brasil e avaliados pelos seus valores econômicos, conforme definido pelo Ministério da Fazenda, com exceção dos Títulos da Dívida Agrária;

b) Fiança bancária;

c) Seguro-garantia.

5.2.5.1.2. Caso a modalidade de garantia recair em títulos da dívida pública, estes deverão vir acompanhados de laudo de autenticidade e de laudo de valor atribuído aos títulos, com valores atualizados expedidos pela Comissão de Valores Mobiliários do Banco Central do Brasil, há no máximo um ano, a ser contado do dia da abertura do certame.

5.2.5.1.3. Caso a modalidade de garantia escolhida seja a fiança bancária, o licitante entregará o documento no original fornecido pela instituição que a concede, do qual deverá obrigatoriamente, constar:

5.2.5.1.3.1. Beneficiário: Governo Municipal de Jaguaretama – CE

5.2.5.1.3.2. Objeto: Garantia da participação na Tomada de Preços Nº. 2022112801-SEIN.

5.2.5.1.3.3. Valor: 1% (um por cento) do valor estimado

5.2.5.1.3.4. Prazo de validade: 120 (cento e vinte) dias

5.2.5.1.4. Caso a modalidade de garantia seja seguro garantia, o licitante deverá trazer a comprovação da apólice ou de documento hábil expedido pela seguradora, cuja vigência será de, no mínimo, 120 (cento e vinte) dias contados a partir da data do recebimento dos envelopes;

5.2.5.1.5. A garantia de manutenção de proposta será liberada até 05 (cinco) dias úteis após esgotada as fases de habilitação (Documentos de Habilitação) ou de classificação (Propostas de Preços), para as empresas inabilitadas ou desclassificadas, ou após a adjudicação, exceto para a vencedora da licitação, que será liberada no mesmo prazo, após a data de assinatura de Contrato, ressalvado o



JAGUARETAMA-CE  
CAPITAL NACIONAL DO ESPIRITISMO

  
www.jaguaretama.ce.gov.br  
Rua Tristão Gonçalves, 185 / Jaguaretama-CE  
CEP:63480-000 / Tel.: (88) 3576-1305 / CNPJ: 07.442.825/0001-0



# PREFEITURA DE JAGUARETAMA

CAPITAL NACIONAL DO ESPIRITISMO



A FORÇA DO NOVO COM O POVO!

disposto ao subitem 9.4 do Edital.

**5.2.5.1.6.** Para efeito da devolução de que trata o subitem anterior, a garantia prestada pela LICITANTE, quando em dinheiro, será atualizada monetariamente.

**5.2.5.1.7.** A garantia da proposta poderá ser executada;

**5.2.5.1.7.1.** Se o licitante retirar sua proposta comercial durante o prazo de validade da mesma;

**5.2.5.1.7.2.** Se o licitante não firmar o contrato;

**5.2.5.2.** Balanço patrimonial e demonstrações contábeis do último exercício social, já exigíveis e apresentados na forma da lei, que comprovem a boa situação financeira da empresa, vedada a sua substituição por balancetes ou balanços provisórios, podendo ser atualizados por índices oficiais quando encerrado há mais de 3 (três) meses da data de apresentação da proposta;

**5.2.5.2.1** O balanço patrimonial deverá estar assinado por contador ou por outro profissional equivalente, devidamente registrado no Conselho Regional de Contabilidade;

**5.2.5.2.2** As empresas constituídas no exercício em curso deverão apresentar cópia do balanço de abertura ou cópia do livro diário contendo o balanço de abertura, inclusive com os termos de abertura e encerramento;

**5.2.5.2.3.** Caso o licitante seja cooperativa, tais documentos deverão ser acompanhados da última auditoria contábil-financeira, conforme dispõe o artigo 112 da Lei nº 5.764, de 1971, ou de uma declaração, sob as penas da lei, de que tal auditoria não foi exigida pelo órgão fiscalizador;

**5.2.5.2.4.** A boa situação financeira do licitante será avaliada pelos Índices de Liquidez Geral (LG), Solvência Geral (SG) e Liquidez Corrente (LC), maiores que 01 (um), resultantes da aplicação das fórmulas abaixo, com os valores extraídos de seu balanço patrimonial:

$$LG = \frac{\text{Ativo Circulante} + \text{Realizável a Longo Prazo}}{\text{Passivo Circulante} + \text{Passivo Não Circulante}}$$

$$SG = \frac{\text{Ativo Total}}{\text{Passivo Circulante} + \text{Passivo Não Circulante}}$$

$$LC = \frac{\text{Ativo Circulante}}{\text{Passivo Circulante}}$$

**5.2.5.2.5.** O licitante que apresentar índices econômicos iguais ou inferiores a 1 (um) em qualquer dos índices de Liquidez Geral, Solvência Geral e Liquidez Corrente deverá comprovar que possui (capital mínimo ou patrimônio líquido) equivalente a 10% (dez por cento) do valor total estimado da contratação ou do item pertinente.

DE MEI

JAGUARETAMA-CE  
CAPITAL NACIONAL DO ESPIRITISMO

www.jaguaretama.ce.gov.br  
Rua Tristão Gonçalves, 185 / Jaguaretama-CE  
CEP:63480-000 / Tel.: (88) 3576-1305 / CNPJ: 07.442.825/0001-0



A FORÇA DO NOVO COM O POVO!

# PREFEITURA DE JAGUARETAMA

CAPITAL NACIONAL DO ESPIRITISMO



**5.2.5.3.** Certidão negativa de falência e concordata expedida pelo Distribuidor Judicial da sede da PROPONENTE, Justiça Ordinária;

## **5.2.6. QUALIFICAÇÃO TRABALHISTA**

**5.2.6.1** – Prova de inexistência de débitos inadimplidos perante a Justiça do Trabalho, mediante a apresentação de certidão negativa ou positiva com efeito de negativa, nos termos do Título VII-A da Consolidação das Leis do Trabalho, aprovada pelo Decreto-Lei nº 5.452, de 1º de maio de 1943.

**5.2.6.2.** Declaração de que não utiliza de mão de obra direta ou indireta de menores de 18 (dezoito) anos em trabalho noturno, perigoso ou insalubre e de qualquer trabalho a menores de 16 (dezesseis) anos, salvo na condição de aprendiz, a partir de 14 (quatorze) anos, nos termos da Lei 9.854, 1999.

**5.2.6.3** – Declaração de que não existe em seu quadro de empregados, servidores públicos da contratante exercendo funções de gerência, administração ou tomada de decisão.

## **5.3. DA VERIFICAÇÃO DAS CONDIÇÕES DE PARTICIPAÇÃO DA DOCUMENTAÇÃO DE HABILITAÇÃO**

**5.3.1** Como condição prévia ao exame da documentação de habilitação do licitante detentor da proposta classificada em primeiro lugar, o Presidente verificará o eventual descumprimento das condições de participação, através dos seguintes procedimentos:

**5.3.2.** Verificação da existência de sanção que impeça a participação neste Convite ou a futura contratação, mediante a consulta aos seguintes cadastros:

**5.3.3.** Cadastro de Fornecedores e Prestadores de Serviços do Município de Jaguaretama;

**5.3.4.** Consulta Consolidada de Pessoa Jurídica: <https://certidoes-apf.apps.tcu.gov.br>.

**5.3.5.** Ceará Transparente, mantido pelo governo do Estado do Ceará ([cearatransparene.ce.gov.br/licitações-em-andamento/fornecedores-inidôneos](http://cearatransparene.ce.gov.br/licitações-em-andamento/fornecedores-inidôneos)).

**5.4.** A consulta aos cadastros será realizada em nome da empresa licitante e também de seu sócio majoritário, por força do artigo 12 da Lei nº 8.429, de 1992, que prevê, dentre as sanções impostas ao responsável pela prática de ato de improbidade administrativa, a proibição de contratar com o Poder Público, inclusive por intermédio de pessoa jurídica da qual seja sócio majoritário.

**5.4.1.** Da consulta, a critério do Presidente, poderá ser juntada documentação de comprovação aos requisitos exigidos.

**5.5.** Constatada a existência de sanção, o Presidente reputará o licitante inabilitado, por falta de condição de participação.

**5.6.** Caso necessário, o Presidente poderá suspender a reunião para analisar os documentos apresentados, marcando, na oportunidade, nova data e horário em que voltará a se reunir.





A FORÇA DO NOVO COM O POVO!

# PREFEITURA DE JAGUARETAMA

CAPITAL NACIONAL DO ESPIRITISMO

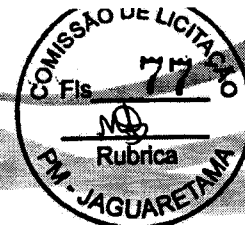

## 6. DAS PROPOSTAS COMERCIAIS - ENVELOPE "B"

6.1. As Propostas Comerciais conterão, no mínimo:

6.1.1. Nome da empresa PROPONENTE, endereço e número de inscrição no CNPJ;

6.1.2. Validade da proposta, não inferior a 60 (sessenta) dias;

6.1.3. Preço global, expressos em reais;

6.1.4. Assinatura do representante legal.

6.2. Acompanharão obrigatoriamente as Propostas Comerciais, como partes integrantes da mesma, os seguintes anexos, os quais deverão conter o nome da LICITANTE, a assinatura e o título profissional do engenheiro que os elaborou, e o número da Carteira do CREA desse profissional:

6.2.1. Orçamento(s) detalhado(s), contendo de cada item a especificação do Grupo/Subgrupo/Service, a quantidade, a unidade, o preço unitário e o preço total, em algarismo, e o preço Global do orçamento, assinado pelo responsável da Empresa e Engenheiro responsável, contendo ainda:

a) Planilha de Composição de Preços Unitários, para cada serviço constante do orçamento apresentado, contendo todos os insumos e coeficientes de produtividade necessários a execução de cada serviço, quais sejam equipamentos, mão de obra, totalização de encargos sociais, insumos, transportes, BDI, totalização de impostos e taxas, e quaisquer outros necessários a execução dos serviços;

b) Planilha analítica de encargos sociais e de impostos e taxas;

c) Composição analítica da taxa de B.D.I. (Benefícios e Despesas Indiretas), de acordo com recomendações do TCU Tribunal de Contas da União;

d) Composição de Encargos Sociais de sua proposta de preços

6.3. Correrão por conta da PROPONENTE vencedora todos os custos que porventura deixar de explicitar em sua proposta.

6.4. As PROPOSTAS COMERCIAIS deverão ser rubricadas e numeradas seqüencialmente, da primeira à última folha, de modo a refletir seu número exato.

6.4.1. A eventual falta de numeração ou a numeração incorreta será suprida pelo representante da licitante na sessão de abertura das propostas.

## 7. DO PROCEDIMENTO

7.1. Os trabalhos da sessão pública para recebimento dos Documentos de Habilitação e Propostas Comerciais obedecerão aos trâmites estabelecidos nos subitens seguintes:

7.1.1. Na presença das PROPONENTES e demais pessoas que quiserem assistir à sessão, a COMISSÃO receberá os invólucros devidamente fechados, contendo os Documentos de Habilitação e as Propostas Comerciais.

7.1.2. Para a boa conduta dos trabalhos, cada LICITANTE deverá se fazer representar por, no máximo, 1 (uma) pessoa.





A FORÇA DO NOVO COM O POVO!

# PREFEITURA DE JAGUARETAMA

CAPITAL NACIONAL DO ESPIRITISMO



7.1.3. Os membros da COMISSÃO e 03 (três), escolhidos entre os presentes como representantes das PROPONENTES, examinarão e rubricarão todas as folhas dos Documentos de Habilitação e Propostas Comerciais apresentados.

7.1.4. Recebidos os envelopes "A" – DOCUMENTOS DE HABILITAÇÃO e "B" - PROPOSTAS COMERCIAIS, proceder-se-á a abertura daqueles referentes à documentação de habilitação.

7.1.5. A COMISSÃO poderá, a seu exclusivo critério, proclamar, na mesma sessão, o resultado da habilitação, ou convocar outra para esse fim, ficando cientificados os interessados.

7.1.6. Proclamado o resultado da habilitação, e decorrido o prazo para interposição de recurso, ou no caso de renúncia do direito recursal, a COMISSÃO procederá a abertura das Propostas Comerciais das LICITANTES habilitadas.

7.1.7. A COMISSÃO devolverá os envelopes de Propostas Comerciais às LICITANTES inabilitadas, se não houver recursos ou, se houver, após sua denegação.

7.1.8. Os recursos, em qualquer das fases da licitação, serão interpostos e julgados com estrita observância da Lei das Licitações, art. 109.

7.2. Após o início da Sessão será dado o prazo de tolerância de 15 (quinze minutos), depois de transcorrido o prazo será encerrado o recebimento dos envelopes, nenhum outro envelope ou documento será aceito ou considerado no julgamento, e nem serão permitidos quaisquer adendos, acréscimos ou retificações.

7.3. De cada sessão realizada será lavrada a respectiva ata circunstanciada, a qual será assinada pela COMISSÃO e pelos representantes das LICITANTES.

7.4. O resultado de julgamento final da Licitação será comunicado na mesma sessão ou posteriormente através de notificação aos interessados através de imprensa oficial.

7.5. É facultado à COMISSÃO, de ofício ou mediante requerimento do interessado, em qualquer fase da licitação realizar diligências, destinadas a esclarecer ou complementar a instrução do processo.

## 8. DOS CRITÉRIOS DE JULGAMENTO

8.1. A responsabilidade pelas informações, pareceres técnicos e econômicos exarados na presente TOMADA DE PREÇOS é exclusiva da equipe técnica da Prefeitura Municipal de Jaguaretama.

## A – AVALIAÇÃO DOS DOCUMENTOS DE HABILITAÇÃO – ENVELOPE "A"

8.2. A habilitação será julgada com base nos Documentos de Habilitação apresentados, observadas as exigências pertinentes à Habilitação Jurídica, Regularidade Fiscal, Qualificação Técnica e à Qualificação Econômica, Financeira e Qualificação Trabalhista.





# PREFEITURA DE JAGUARETAMA

CAPITAL NACIONAL DO ESPIRITISMO

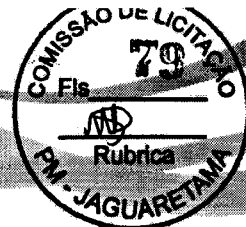

A FORÇA DO NOVO COM O POVO!

**8.3.** Será inabilitada a licitante que deixar de apresentar qualquer um dos documentos exigidos no ENVELOPE A, ou apresentá-los em desacordo com as exigências do presente edital.

## **B – AVALIAÇÃO DAS PROPOSTAS COMERCIAIS– ENVELOPE B**

**8.4.** Serão desclassificadas as Propostas Comerciais que apresentarem:

- a) Condições ilegais, omissões, erros e divergência ou conflito com as exigências deste Edital;
- b) Proposta em função da oferta de outro competidor na licitação;
- c) Preço unitário simbólico ou irrisório, havido assim como aquele incompatível com os preços praticados no mercado, conforme a Lei 8.666/93 e suas alterações;
- d) Preço excessivo, assim entendido como aquele superior ao orçado pela PREFEITURA MUNICIPAL DE JAGUARETAMA, estabelecido no item 2.1 deste Edital;
- e) Preços globais inexeqüíveis na forma do Art. 48 da Lei das Licitações;

**8.5.** Na proposta prevalecerão, em caso de discordância entre os valores numéricos e por extenso, estes últimos.

**8.6.** Os erros de soma e/ou multiplicação, bem como o valor total proposto, eventualmente configurados nas Propostas Comerciais das PROPONENTES, serão devidamente corrigidos, não se constituindo, de forma alguma, como motivo para desclassificação da proposta.

**8.7.** Verificada a igualdade no menor preço global em duas ou mais propostas, a licitação será decidida por sorteio, observado o disposto nos artigos 44 e 45 da Lei n.º 123/2006;

**8.7.1.** Nos termos do art. 44 da Lei 123/2006, considerar-se-ão empatados (empate ficto) todas as propostas apresentadas por Microempresas e empresas de pequeno porte, que sejam iguais ou até 10% (dez por cento) superiores ao da proposta mais bem classificada.

**8.7.2.** Não ocorrerá empate quando o melhor preço tiver sido apresentado por empresa que se enquadre como microempresa ou empresa de pequeno porte;

**8.7.3.** Ocorrendo o empate nos termos do disposto no item 8.7.1, proceder-se-á da seguinte forma:

- a) O Presidente convocará a microempresa ou empresa de pequeno porte melhor classificada para apresentação de proposta de preço inferior à da primeira classificada;
- b) A convocação deve ser atendida no prazo máximo de 05 (cinco) minutos, sob pena de preclusão do direito, e havendo a apresentação de preço inferior pela mesma, esta passará à condição de primeira classificada no certame;
- c) Não ocorrendo o interesse da microempresa ou empresa de pequeno porte, na forma das alíneas “a” e “b” desse item, serão convocadas as remanescentes que







A FORÇA DO NOVO COM O POVO!

# PREFEITURA DE JAGUARETAMA

CAPITAL NACIONAL DO ESPIRITISMO

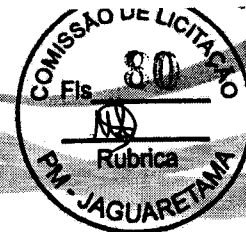

porventura se enquadrem na hipótese do item 8.7.1 deste edital, na ordem de classificação, para o exercício do mesmo direito;

d) No caso de equivalência (igualdade) dos valores apresentados pelas micro empresas e empresas de pequeno porte que se encontrem no intervalo estabelecido no item 8.7.1 desse edital, será realizado sorteio entre elas para que se identifique aquela que primeiro poderá exercer o direito de preferência, através da apresentação de melhor oferta.

e) Na hipótese de ocorrer empate entre proponentes que não se enquadram nas categorias de empresas de pequeno porte e microempresas, adotar-se-á o sorteio como critério de desempate, respeitadas as disposições do art. 3º, Parágrafo 2º e art. 45, Parágrafo 2º da Lei 8.666/93.

## 9. DA ADJUDICAÇÃO

9.1. O objeto da licitação será adjudicado ao autor da proposta vencedora, mediante Contrato a ser firmado entre este e a PREFEITURA MUNICIPAL DE JAGUARETAMA. O adjudicatário tem o prazo de 05 (cinco) dias úteis para assinatura do Contrato, contado da data de sua convocação para esse fim.

9.2. Apresentar em forma magnética sua **Proposta Comercial** completa.

9.3. A CONTRATADA fica obrigada a aceitar nas mesmas condições contratuais, acréscimos ou supressões que se fizerem necessários, até os limites previstos no na Lei. 8666/93.

9.4. Quando a licitante adjudicatária não cumprir as obrigações constantes deste edital e não assinar o Contrato no prazo 05 (cinco) dias úteis, é facultada a Prefeitura Municipal de Jaguaratama declará-la desclassificada e convidar a segunda classificada, e assim sucessivamente, para assinar o contrato nas mesmas condições da primeira colocada, inclusive quanto ao preço, ou revogar a licitação.

## 10. GARANTIA

10.1. A CONTRATADA deverá apresentar à Administração do CONTRATANTE, no prazo de até 10 (dez) dias úteis, contados da data da assinatura do Contrato, comprovante de GARANTIA, **no valor correspondente a 5% (cinco por cento) do valor global do Contrato**, que será liberado somente após o término da vigência do Contrato ou, ainda, na ocorrência de outras hipóteses de extinção contratual previstas em lei, cabendo-lhe optar por uma das modalidades de garantia prevista no art. 56, § 1º da Lei nº 8.666/93.

10.1.1. A inobservância do prazo fixado para apresentação da garantia prevista acarretará a aplicação de multa de 0,2% (dois décimos por cento) do valor do Contrato por dia de atraso, até o máximo de 5% (cinco por cento).

10.1.2. O atraso superior a 25 (vinte e cinco) dias autoriza a Administração a promover o bloqueio dos pagamentos devidos à CONTRATADA, até o limite de 5% (cinco por cento) do valor anual deste Contrato, a título de garantia; bloqueio que não gera nenhum tipo de compensação financeira à CONTRATADA.







# PREFEITURA DE JAGUARETAMA

CAPITAL NACIONAL DO ESPIRITISMO



A FORÇA DO NOVO COM O POVO!

**10.1.3.** A CONTRATADA poderá, a qualquer tempo, substituir o bloqueio efetuado com base no item 10.1.2 desta cláusula por quaisquer das modalidades de garantia, caução em dinheiro ou títulos da dívida pública, seguro-garantia ou fiança bancária.

**10.1.4.** O quanto disposto no item 10.1.1 deve ser observado também quando da reposição da garantia, sempre que a contratada for notificada para isso.

**10.2.** A devolução da garantia ficará condicionada à comprovação pela CONTRATADA, da inexistência de débitos trabalhistas em relação aos empregados que atuaram na execução do objeto contratado.

**10.2.1.** A devolução da garantia contratual pressupõe, por sua essência, a plena satisfação de todas as obrigações contratuais, além da quitação dos encargos de índole trabalhista advindas da execução do Contrato. Assim, mostra-se justo e coerente condicionar a devolução da garantia contratual face à prova de quitação de todas as verbas trabalhistas.

**10.3.** A vigência da garantia, qualquer que seja a modalidade escolhida, deverá abranger um período mínimo de 3 (três) meses após o término da vigência contratual.

**10.4.** Após a execução do Contrato, será verificado o pagamento das verbas rescisórias decorrentes da contratação, ou a realocação dos empregados da CONTRATADA em outra atividade de prestação de serviços, sem que ocorra a interrupção dos respectivos contratos de trabalho.

**10.4.1** Caso a CONTRATADA não logre efetuar uma das comprovações acima indicadas até o fim do segundo mês após o encerramento da vigência contratual, o CONTRATANTE poderá utilizar o valor da garantia prestada e dos valores das faturas correspondentes a 1 (um) mês de serviço para realizar o pagamento direto das verbas rescisórias aos trabalhadores alocados na execução contratual.

**10.5.** Será considerada extinta a garantia:

a) com a devolução da apólice, carta fiança ou autorização para o levantamento de importâncias depositadas em dinheiro a título de garantia, acompanhada da declaração do CONTRATANTE, mediante termo circunstanciado, de que a CONTRATADA cumpriu todas as cláusulas deste Contrato;

b) no prazo de 3 (três) meses após o término da vigência do Contrato, caso a Administração não comunique a ocorrência de sinistros, quando o prazo será ampliado, nos termos da comunicação.

**10.6.** Independentemente da modalidade de garantia escolhida, ela assegurará o pagamento de: prejuízos advindos do não cumprimento do objeto do contrato; prejuízos diretos causados à Administração decorrentes de culpa ou dolo durante a execução do contrato; multas moratórias e punitivas aplicadas pela Administração à contratada; obrigações trabalhistas e previdenciárias de qualquer natureza, não adimplidas pela contratada, quando couber.

**10.6.1.** Se apresentada na modalidade seguro-garantia, tal somente será aceita se a apólice contemplar todos os eventos indicados.





A FORÇA DO NOVO COM O POVO!

# PREFEITURA DE JAGUARETAMA

CAPITAL NACIONAL DO ESPIRITISMO

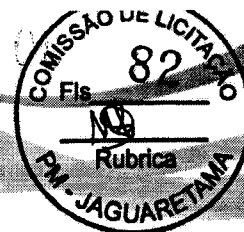

**10.7.** No caso de garantia prestada em dinheiro, devem ser observadas, para fins de depósito, as mesmas condições de pagamento constantes da cláusula vigésima deste Projeto Básico.

## 11. DOS PRAZOS

**11.1.** O presente contrato vigorará por **31 de Dezembro de 2023**, com validade a partir de sua assinatura, podendo ser prorrogado nos casos e formas previstos na Lei de Licitações.

**11.2.** O prazo para conclusão da obra/serviços será de **03 (três) meses** contados a partir do dia da emissão da ordem de serviços;

**11.3.** Os prazos de início, de etapa de execução, de conclusão e de entrega poderão ser prorrogados desde que, devidamente justificados os motivos, a critério da Administração, mantidas as demais cláusulas do Contrato, e desde que ocorra a circunstância apontada no art. 57, parágrafo 1º, incisos I a IV, da Lei de Licitações vigente.

**11.4.** Os pedidos de prorrogação deverão se fazer acompanhar de um relatório circunstanciado e do novo cronograma físico-financeiro adaptado às novas condições propostas. Esses pedidos serão analisados e julgados pela fiscalização da PREFEITURA MUNICIPAL DE JAGUARETAMA.

**11.5.** Os pedidos de prorrogação de prazos serão dirigidos ao Sr. Sec. de Infraestrutura Urbanismo e Serviços Públicos de JAGUARETAMA, até 10 (dez) dias antes da data do término do prazo contratual.

**11.6.** Os atrasos ocasionados por motivo de força maior ou caso fortuito, desde que notificados no prazo de 48 (quarenta e oito) horas e aceitos pela PREFEITURA MUNICIPAL DE JAGUARETAMA, não serão considerados como inadimplemento contratual.

## 12 – DOS PREÇOS E DO REAJUSTAMENTO

**12.1.** Os preços são firmes e irrevogáveis pelo período de 12 (doze) meses da apresentação da proposta.

**12.2.** O Equilíbrio econômico financeiro do contrato será buscado sempre que necessário para restabelecer as condições previamente pactuadas, mediante solicitação do contratado devidamente justificada e acompanhada dos documentos que comprovem o desequilíbrio.

**12.3.** A Contratada poderá reajustar somente após 12 (doze) meses, a contar da data de apresentação das propostas, com base na variação percentual acumulada no período sob análise, com base no INCC – Índice Nacional da Construção Civil, ou outro equivalente, caso este venha a ser extinto ou substituído.



JAGUARETAMA-CE  
CAPITAL NACIONAL DO ESPIRITISMO

www.jaguaretama.ce.gov.br  
Rua Tristão Gonçalves, 185 / Jaguaretama-CE  
CEP:63480-000 / Tel.: (88) 3576-1305 / CNPJ: 07.442.825/0001-0



# PREFEITURA DE JAGUARETAMA

CAPITAL NACIONAL DO ESPIRITISMO

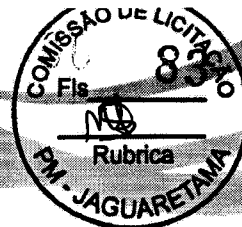

A FORÇA DO NOVO COM O POVO!

## 13 – DAS CONDIÇÕES DE PAGAMENTO

13.1. O pagamento será efetuado pela Contratante à Contratada após a efetuação de cada medição atestada pelo setor competente, mediante a apresentação das Notas Fiscais/Faturas e recibo correspondente.

13.2. No caso da não aceitação da medição realizada, a Contratante por meio de seu representante, devolverá à Contratada para retificação, ficando o pagamento para ser efetivado após a reapresentação.

13.3. A CONTRATADA se obriga a apresentar junto à fatura dos serviços prestados, cópia da quitação das seguintes obrigações patronais referente ao mês anterior ao do pagamento:

- Recolhimento das contribuições devidas ao INSS (parte do empregador e parte do empregado), relativas aos empregados envolvidos na execução do objeto deste instrumento;
- Recolhimento do FGTS, relativo aos empregados referidos na alínea superior;
- Comprovante de recolhimento do PIS e ISS, quando for o caso, dentro de 20 (vinte) dias a partir do recolhimento destes encargos.
- Relação dos empregados utilizados nos serviços contratados assinados pela Fiscalização do Contrato;
- Folha de pagamento relativa aos empregados utilizados nos serviços contratados.

13.4. A CONTRATADA deve apresentar juntamente com cada medição relatório mensal sobre segurança e medicina do trabalho na obra/serviços/frente de serviço, indicando, se for o caso, os acidentes ocorridos e respectivas providências tomadas, fiscalizações realizadas pela Delegacia Regional do Trabalho e resultados destas, bem como as inspeções de iniciativa da própria CONTRATADA.

13.5. O pagamento de cada fatura dependerá da apresentação dos documentos e quitações acima referidos.

13.6. Cópia do comprovante de quitação das verbas rescisórias, válido perante o Ministério do Trabalho, referente às rescisões ocorridas no período a que se refere a execução do contrato.

13.7. O pagamento dos serviços será efetuado até o 30º (trigésimo) dia seguinte ao dia da apresentação da fatura.

## 14 – DAS CONDIÇÕES GERAIS DA PRESTAÇÃO DOS SERVIÇOS

14.1. A CONTRATADA estará obrigada a satisfazer os requisitos e atender a todas as exigências e condições a seguir estabelecidas:

- Executar os serviços através de pessoas idôneas, assumindo total responsabilidade por quaisquer danos ou falta que venham a cometer no desempenho de suas funções, podendo a PREFEITURA MUNICIPAL DE



JAGUARETAMA-CE  
CAPITAL NACIONAL DO ESPIRITISMO

www.jaguaretama.ce.gov.br  
Rua Tristão Gonçalves, 185 / Jaguaretama-CE  
CEP:63480-000 / Tel.: (88) 3576-1305 / CNPJ: 07.442.825/0001-0



A FORÇA DO NOVO COM O POVO!

# PREFEITURA DE JAGUARETAMA

CAPITAL NACIONAL DO ESPIRITISMO

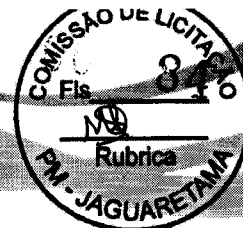

JAGUARETAMA solicitar a substituição daqueles cuja conduta seja julgada inconveniente;

b) Substituir os profissionais nos casos de impedimentos fortuitos, de maneira que não se prejudiquem o bom andamento e a boa prestação dos serviços;

c) Facilitar a ação da FISCALIZAÇÃO na inspeção dos serviços, prestando, prontamente, os esclarecimentos que forem solicitados pela CONTRATANTE;

d) Responder perante a PREFEITURA MUNICIPAL DE JAGUARETAMA, mesmo no caso de ausência ou omissão da FISCALIZAÇÃO, indenizando-a devidamente por quaisquer atos ou fatos lesivos aos seus interesses, que possam interferir na execução do Contrato, quer sejam eles praticados por empregados, prepostos ou mandatários seus. A responsabilidade se estenderá a danos causados a terceiros, devendo a CONTRATADA adotar medidas preventivas contra esses danos, com fiel observância das normas emanadas das autoridades competentes e das disposições legais vigentes;

e) Responder, perante as leis vigentes, pelo sigilo dos documentos manuseados, sendo que a CONTRATADA não deverá, mesmo após o término do CONTRATO, sem consentimento prévio por escrito da CONTRATANTE, fazer uso de quaisquer documentos ou informações especificadas no parágrafo anterior, a não ser para fins de execução do CONTRATO;

f) Pagar seus empregados no prazo previsto em lei, sendo também de sua responsabilidade o pagamento de todos os tributos que, direta ou indiretamente, incidam sobre a prestação dos serviços contratados inclusive as contribuições previdenciárias fiscais e parafiscais, FGTS, PIS, emolumentos, seguros de acidentes de trabalho etc, ficando excluída qualquer solidariedade da PREFEITURA MUNICIPAL DE JAGUARETAMA por eventuais autuações administrativas e/ou judiciais uma vez que a inadimplência da CONTRATADA, com referência às suas obrigações, não se transfere à PREFEITURA MUNICIPAL DE JAGUARETAMA;

g) Disponibilizar, a qualquer tempo, toda documentação referente ao pagamento dos tributos, seguros, encargos sociais, trabalhistas e previdenciários relacionados com o objeto do CONTRATO;

h) Responder, pecuniariamente, por todos os danos e/ou prejuízos que forem causados à União, Estado, Município ou terceiros, decorrentes da prestação dos serviços;

i) Respeitar as normas de segurança e medicina do trabalho, previstas na Consolidação das Leis do Trabalho e legislação pertinente;

j) Responsabilizar-se pela adoção das medidas necessárias à proteção ambiental e às precauções para evitar a ocorrência de danos ao meio ambiente e a terceiros, observando o disposto na legislação federal, estadual e municipal em vigor, inclusive a Lei nº 9.605, publicada no D.O.U. de 13/02/98;

l) Responsabilizar-se perante os órgãos e representantes do Poder Público e terceiros por eventuais danos ao meio ambiente causados por ação ou omissão sua, de seus empregados, prepostos ou contratados;





A FORÇA DO NOVO COM O POVO!

# PREFEITURA DE JAGUARETAMA

CAPITAL NACIONAL DO ESPIRITISMO

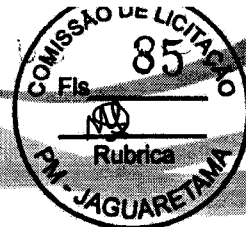

m) Manter durante toda a execução dos serviços, em compatibilidade com as obrigações por ele assumidas, todas as condições de habilitação e qualificação exigidas na licitação;

## 15 – DAS CONDIÇÕES ESPECIAIS DA PRESTAÇÃO DOS SERVIÇOS

15.1. A CONTRATADA estará obrigada a satisfazer aos requisitos e atender a todas as exigências e condições a seguir estabelecidas:

- a) Prestar os serviços de acordo com as ESPECIFICAÇÕES TÉCNICAS e PROJETO BÁSICO;
- b) Atender às normas da Associação Brasileira de Normas Técnicas (ABNT) e demais normas internacionais pertinentes ao objeto contratado;
- c) Responsabilizar-se pela conformidade, adequação, desempenho e qualidade dos serviços e bens, bem como de cada material, matéria-prima ou componente individualmente considerado, mesmo que não sejam de sua fabricação, garantindo seu perfeito desempenho;
- d) Apresentar, caso a CONTRATADA seja obrigada pela legislação pertinente, antes da 1ª medição, cronograma e descrição da implantação das medidas preventivas definidas no Programa de Condições e Meio Ambiente de Trabalho na Indústria da Construção – PCMAT, no Programa de Controle Médico de Saúde Ocupacional – PCMSO e seus respectivos responsáveis, sob pena de retardar o processo de pagamento;
- e) Registrar o Contrato decorrente desta licitação no CREA, na forma da Lei, e apresentar o comprovante de “Anotação de Responsabilidade Técnica” correspondente antes da apresentação da primeira fatura, perante a Prefeitura de Jaguaretama, sob pena de retardar o processo de pagamento;
- f) Registrar o Contrato decorrente desta licitação junto ao INSS, e apresentar a matrícula correspondente antes da apresentação da primeira fatura, perante ao CONTRATANTE, sob pena de retardar o processo de pagamento;
- g) Fornecer toda e qualquer documentação, cálculo estrutural, projetos, etc., produzidos durante a execução do objeto do Contrato, de forma convencional e em meio digital;
- h) Aceitar, nas mesmas condições contratuais, os acréscimos ou supressões que se fizerem necessários, até os limites previstos em lei.

## 16 - DAS SUBCONTRATAÇÕES

16.1. A CONTRATADA poderá sub-empregar parte dos serviços, desde que autorizada pela CONTRATANTE, conforme exigências:

16.1.1. Serão aceitas subcontratações de outros bens e serviços para o fornecimento do objeto deste Contrato. Contudo, em qualquer situação, a PROPONENTE vencedora é a única e integral responsável pelo fornecimento global do objeto.





A FORÇA DO NOVO COM O POVO!

# PREFEITURA DE JAGUARETAMA

CAPITAL NACIONAL DO ESPIRITISMO



**16.1.2.** Em hipótese nenhuma haverá relacionamento contratual ou legal da CONTRATANTE com os subcontratados.

**16.1.3.** A CONTRATANTE reserva-se o direito de vetar a utilização de subcontratadas por razões técnicas ou administrativas.

## 17. DAS SANÇÕES ADMINISTRATIVAS

**17.1.** Caso a LICITANTE adjudicatária se recuse a assinar o Contrato ou convidada a fazê-lo não atenda no prazo fixado, garantida prévia e fundamentada defesa, será considerada inadimplente e estará sujeita às seguintes cominações, independentemente de outras sanções previstas na Lei 8.666/93 e suas alterações:

**17.1.1.** Multa correspondente a 10% (dez por cento) do valor da sua proposta; e

**17.1.2.** Perda integral da garantia de manutenção de proposta, quando houver.

**17.2.** No caso de atraso na execução dos serviços, independente das sanções civis e penais previstas na Lei nº 8.666/93 e suas alterações, serão aplicadas à CONTRATADA multas de:

**a)** 0,3% (três décimos por cento) por dia de atraso das parcelas mensais, até o limite de 30 (trinta) dias;

**b)** 2% (dois por cento) ao mês, cumulativos sobre o valor da parcela não cumprida do Contrato; e

**c)** Rescisão do pacto, a critério da PREFEITURA MUNICIPAL DE JAGUARETAMA, em caso de atraso dos serviços superior a 60 (sessenta) dias.

**17.3.** Caso o contrato seja rescindido por culpa da CONTRATADA, esta estará sujeita às seguintes cominações, independentemente de outras sanções previstas na Lei 8.666/93 e suas alterações:

**a)** Multa correspondente a 10% (dez por cento) do valor da sua proposta.

**17.4.** As multas aplicadas serão descontadas "ex-officio" de qualquer crédito existente da CONTRATADA ou cobradas judicialmente e terão como base de cálculo o cronograma inicial dos serviços.

## 18 - DA RESCISÃO

**18.1.** A CONTRATANTE poderá rescindir o Contrato, independente de interpelação judicial ou extrajudicial e de qualquer indenização, nos seguintes casos:

**a)** O não cumprimento ou o cumprimento irregular de cláusulas contratuais, especificações ou prazos, por parte da CONTRATADA;

**b)** A decretação de falência ou a instauração de insolvência civil da CONTRATADA;

**c)** O cometimento de infrações à Legislação Trabalhista por parte da CONTRATADA;

**d)** Razões de interesse público ou na ocorrência das hipóteses do art. 78 do Estatuto das Licitações;

**e)** A ocorrência de caso fortuito ou de força maior, regularmente comprovada, impeditiva da execução do Contrato.



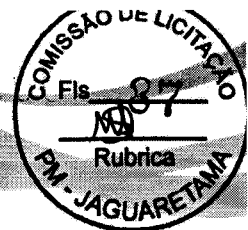

## 19.0 – DO RECEBIMENTO DA OBRA/SERVIÇOS

19.1. Provisoriamente, pelo Responsável por seu acompanhamento e fiscalização, mediante termo circunstanciado, assinado pelas partes em até 15 (quinze) dias da comunicação escrita do Contratado;

19.2. **Definitivamente**, pela equipe ou comissão técnica, designada pelo CONTRATANTE, mediante Termo de Entrega e Recebimento Definitivo, circunstanciado, assinado pelas partes, em até 90 (noventa) dias contados do recebimento provisório, período este de observação ou vistoria que comprove a adequação do objeto aos termos contratuais, observado o disposto no art. 69 da Lei nº 8.666/93.

19.3. O Termo de Entrega e Recebimento Definitivo só poderá ser emitido mediante apresentação da baixa da obra/serviços no CREA e no INSS.

## 20.0 DA FRAUDE E DA CORRUPÇÃO

20.1. O Contratado deve observar e fazer observar, por seus fornecedores e subcontratados, se admitida subcontratação, o mais alto padrão de ética durante todo o processo de licitação, de contratação e de execução do objeto contratual. Para os propósitos desta cláusula, definem-se as seguintes práticas:

**a) “prática corrupta”:**

Oferecer, dar, receber ou solicitar, direta ou indiretamente, qualquer vantagem com o objetivo de influenciar a ação de servidor público no processo de licitação ou na execução de contrato;

**b) “prática fraudulenta”:**

a falsificação ou omissão dos fatos, com o objetivo de influenciar o processo de licitação ou de execução de contrato;

**c) “prática conluída”:** esquematizar ou estabelecer um acordo entre dois ou mais licitantes, com ou sem o conhecimento de representantes ou prepostos do órgão licitador, visando estabelecer preços em níveis artificiais e não-competitivos;

**d) “prática coercitiva”:**

causar dano ou ameaçar causar dano, direta ou indiretamente, às pessoas ou sua propriedade, visando influenciar sua participação em um processo licitatório ou afetar a execução do contrato.

**e) “prática obstrutiva”:**

- (1) destruir, falsificar, alterar ou ocultar provas em inspeções ou fazer declarações falsas aos representantes do organismo financeiro multilateral, com o objetivo de impedir materialmente a apuração de alegações de prática prevista nesta cláusula;
- (2) atos cuja intenção seja impedir materialmente o exercício do direito de o organismo financeiro multilateral promover inspeção.

20.2. O contratante, garantida a prévia defesa, aplicará as sanções administrativas pertinentes, previstas na Lei nº 8.666/93, se comprovar o envolvimento de representante da empresa ou da pessoa física contratada em práticas corruptas,







A FORÇA DO NOVO COM O POVO!

# PREFEITURA DE JAGUARETAMA

CAPITAL NACIONAL DO ESPIRITISMO



fraudulentas, conluídas ou coercitivas, no decorrer da licitação ou na execução do contrato financiado por organismo financeiro multilateral, sem prejuízo das demais medidas administrativas, criminais e cíveis.

## 21. DAS DEMAIS CONDIÇÕES

21.1. A apresentação da proposta implica na aceitação plena das condições estabelecidas nesta TOMADA DE PREÇOS.

21.2. Esta licitação poderá ser, em caso de feriado, transferida para o primeiro dia útil subsequente, na mesma hora e local.

21.3. Para dirimir quaisquer dúvidas, o proponente poderá dirigir-se à Comissão de Licitação, na sede da Prefeitura Municipal de JAGUARETAMA, durante o período das 08h00mim às 12h00mim e das 13h30mim as 17h30mim. O Edital e projeto básico, poderá ser adquirido na sede da Prefeitura Municipal de JAGUARETAMA, Setor de Licitações ou no site do Tribunal de Contas do Estado do Ceará, no endereço: [www.tce.ce.gov.br/licitacoes](http://www.tce.ce.gov.br/licitacoes) e site do município [www.jaguaretama.ce.gov.br](http://www.jaguaretama.ce.gov.br)

21.4. Conforme a legislação em vigor, esta licitação, na modalidade Tomada de Preços poderá ser:

- anulada, a qualquer tempo, por ilegalidade constatada ou provocada em qualquer fase do processo;
- revogada, por conveniência da Administração, decorrente de motivo superveniente, pertinente e suficiente para justificar o ato;
- adiada, por motivo justificado.

21.5. Os casos omissos e eventuais esclarecimentos adicionais a este Edital e seus anexos, deverão ser dirigidas, por escrito, diretamente à Comissão de Licitação da Prefeitura Municipal de Jaguaretama, no horário comercial, de 2ª a 6ª feira, ou através do fac-símile nº (0XX88) 3576.13.05.

## 22.0 DO FORO

22.1 - Na hipótese de procedimento judicial, fica eleito o foro da Comarca de JAGUARETAMA - CE, excluído, qualquer outro por mais privilegiado que seja;

Jaguaretama – Ceará, 29 de Novembro de 2022.

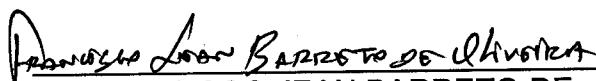

FRANCISCO JEAN BARRETO DE  
OLIVEIRA

Presidente da CPL

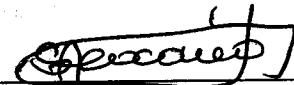

SEBASTIÃO ALEXANDRE LUCAS DE  
ARAUJO

Secretário da CPL



JOAQUINA ROSA DA SILVA CAMPOS  
Membro da CPL









A FORÇA DO NOVO COM O POVO!

# PREFEITURA DE JAGUARETAMA

CAPITAL NACIONAL DO ESPIRITISMO

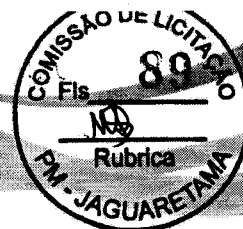

## ANEXO A - PROJETO BÁSICO

*[Handwritten signature and initials]*



JAGUARETAMA-CE  
CAPITAL NACIONAL DO ESPIRITISMO

www.jaguaretama.ce.gov.br  
Rua Tristão Gonçalves, 185 / Jaguarietama-CE  
CEP:63480-000 / Tel.: (88) 3576-1305 / CNPJ: 07.442.825/0001-0

MEMORIAL DESCRITIVO																							
	OBRA:	EXECUÇÃO DE OBRAS DE ARTE ESPECIAIS, CONTEMPLANDO ROTATÓRIA NA AVENIDA E EXECUÇÃO DA PASSARELA E BASE PARA ESTRUTURA METÁLICA EM FORMATO DE TORRE, PARA SUSTENTAÇÃO DA ESTÁTUA NOSSA SENHORA DA CONCEIÇÃO.	DATA : 28/09/2022	BDI : 26,85%																			
	DESCRIÇÃO:	EXECUÇÃO DE OBRAS DE ARTE ESPECIAIS, CONTEMPLANDO ROTATÓRIA NA AVENIDA E EXECUÇÃO DA PASSARELA E BASE PARA ESTRUTURA METÁLICA EM FORMATO DE TORRE, PARA SUSTENTAÇÃO DA ESTÁTUA NOSSA SENHORA DA CONCEIÇÃO.	<table border="1"> <thead> <tr> <th>FONTE</th> <th>VERSÃO</th> <th>PORA</th> <th>MEB</th> <th>REP</th> </tr> </thead> <tbody> <tr> <td>SEINFRA</td> <td>027.1 COM DESONERAÇÃO</td> <td>83,85%</td> <td>47,76%</td> <td>06/2021</td> </tr> <tr> <td>SINAPI</td> <td>2022/08 COM DESONERAÇÃO</td> <td>83,55%</td> <td>47,46%</td> <td>09/2022</td> </tr> <tr> <td>Composição</td> <td>PRÓPRIA</td> <td>0,00%</td> <td>0,00%</td> <td></td> </tr> </tbody> </table>	FONTE	VERSÃO	PORA	MEB	REP	SEINFRA	027.1 COM DESONERAÇÃO	83,85%	47,76%	06/2021	SINAPI	2022/08 COM DESONERAÇÃO	83,55%	47,46%	09/2022	Composição	PRÓPRIA	0,00%	0,00%	
FONTE	VERSÃO	PORA	MEB	REP																			
SEINFRA	027.1 COM DESONERAÇÃO	83,85%	47,76%	06/2021																			
SINAPI	2022/08 COM DESONERAÇÃO	83,55%	47,46%	09/2022																			
Composição	PRÓPRIA	0,00%	0,00%																				
CLIENTE:	PREFEITURA MUNICIPAL DE JAGUARETAMA																						

## 1. ROTATÓRIA NA AVENIDA

### 1.1. SERVIÇOS PRELIMINARES

#### 1.1.1. C1937 - PLACAS PADRÃO DE OBRA (M2)

Será colocada placa em material tipo chapa zincada, espessura 0,3mm, montada sobre moldura de madeira, com pintura a base de poliuretano às intempéries.

A placa será colocada em locais estratégicos. Deverá conter exclusivamente os dizeres indicados interessados e aprovados pela fiscalização.

#### 1.1.2. C1043 - DEMOLIÇÃO DE ALVENARIA DE TIJOLOS S/ REAPROVEITAMENTO (M3)

É necessário a retirada da alvenaria de tijolos da edificação que se encontra no terreno onde será construído a escola, em vista que pelas condições da edificação, será possível reaproveitar nada.

#### 1.1.3. C0708 - CARGA MECANIZADA DE ENTULHO EM CAMINHÃO BASCULANTE (M3)

A execução deste serviço deverá ser de tal forma que esteja em total acordo com as exigências e determinações tratadas na resolução n° 307, de 5 de julho de 2002, pelo CONAMA, conselho nacional do meio ambiente, bem como nas NBR 15112, BNR 15113, NBR 15114.

#### 1.1.4. C2533 - TRANSPORTE DE MATERIAL, EXCETO ROCHA EM CAMINHÃO ATÉ 5 KM (M3)

O transporte da pavimentação retirada, essa pavimentação será colocada onde o fiscal ou o secretário de infraestrutura indicar, pois essa pavimentação será reutilizada para melhoramento de outras vias ou até mesmo para a pavimentação de ruas que não seja pavimentadas.

## 1.2. MOVIMENTO DE TERRA / FUNDAÇÃO

#### 1.2.1. C2784 - ESCAVAÇÃO MANUAL SOLO DE 1A.CAT. PROF. ATÉ 1.50m (M3)

Escavação manual de solo em material de 1° categoria com profundidade até 1,50m. Antes de iniciar a escavação, o executante deverá informar-se a respeito de galerias, canalizações e cabos, na área onde serão realizados os trabalhos. A escavação do solo e a retirada do material serão executados manualmente, obedecendo aos critérios de segurança recomendados.

#### 1.2.2. C0054 - ALVENARIA DE EMBASAMENTO DE PEDRA ARGAMASSADA (M3)

Trata-se de fundação em superfície, contínua, rígida, que acompanha as linhas das paredes recebendo a carga por metro linear. As fundações das alvenarias serão executadas em pedras graníticas limpas e de tamanhos irregulares, assentes com argamassa de cimento e areia média no traço 1:4. Serão utilizadas pedras graníticas íntegras, de textura uniforme, limpas e isentas de crostas, de tamanhos irregulares e dimensões mínimas de (30,0x20,0x10,0)cm. As pedras terão leitos executados toscamente a martelo, sendo as pedras calçadas com lascas do mesmo material, de dimensões adequadas. Para a primeira fiada serão selecionadas as pedras maiores.

#### 1.2.3. C4592 - ALVENARIA DE EMBASAMENTO EM TIJOLO CERÂMICO FURADO C/ ARGAMASSA CIMENTO E AREIA 1:4 (M3)

Este serviço consiste no levante de alvenaria com tijolos furados na largura de 20 cm assentada com argamassa mista de cimento e areia grossa, no traço 1:4, na altura definida pelas construções adjacentes.

#### 1.2.4. C0330 - ATERRO C/COMPACTAÇÃO MANUAL S/CONTROLE, MAT. C/AQUISIÇÃO (M3)

Os trabalhos de aterro serão executados com material escolhido em camadas sucessivas de altura máxima de 20,0cm, molhadas e apiloadas, devendo serem evitadas ulteriores fendas, trincas e desníveis, por recalque, nas camadas aterradas. Os materiais para aterro deverão apresentar CBR 20% e serem oriundos de alterações de rochas e isentos de matéria orgânica, ou substâncias prejudiciais.

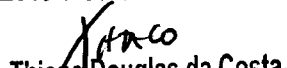
  
 Thiago Douglas da Costa  
 Engenheiro Civil  
 CREA/RN 211501802-8

		MEMORIAL DESCRITIVO				
	OBRA:	EXECUÇÃO DE OBRAS DE ARTE ESPECIAIS, CONTEMPLANDO ROTATÓRIA NA AVENIDA E EXECUÇÃO DA PASSARELA E BASE PARA ESTRUTURA METÁLICA EM FORMATO DE TORRE, PARA SUSTENTAÇÃO DA ESTÁTUA NOSSA SENHORA DA CONCEIÇÃO.	DATA : 28/09/2022		BDI : 26,85%	
	DESCRIÇÃO:	EXECUÇÃO DE OBRAS DE ARTE ESPECIAIS, CONTEMPLANDO ROTATÓRIA NA AVENIDA E EXECUÇÃO DA PASSARELA E BASE PARA ESTRUTURA METÁLICA EM FORMATO DE TORRE, PARA SUSTENTAÇÃO DA ESTÁTUA NOSSA SENHORA DA CONCEIÇÃO.	FONTE	VERSÃO	MOB	RES
CLIENTE:	PREFEITURA MUNICIPAL DE JAGUARETAMA	SEINFRA	027.1 COM DESONERAÇÃO	83,85%	47,76%	05/2021
		SINAPI	2022/08 COM DESONERAÇÃO	83,55%	47,46%	09/2022
		Composição	PRÓPRIA	0,00%	0,00%	

### 1.3. PAVIMENTAÇÃO E REVESTIMENTO

#### 1.3.1. C1611 - LASTRO DE CONCRETO REGULARIZADO ESP.= 5CM (M2)

À base deve estar regularizada e apiloada antes da execução do lastro.  
A espessura do lastro deve ser de 5 cm.

#### 1.3.2. C0219 - ARMADURA DE TELA DE AÇO (M2)

A tela será colocada no lastro de concreto para dar maior resistência a estrutura e proporcionar uma ancoragem mais eficiente.

#### 1.3.3. C4849 - GRAMA SINTÉTICA EM POLIETILENO, COM ALTURA MINIMA DE 50MM (FORNECIMENTO E COLOCAÇÃO) (M2)

A grama será executada de acordo com o projeto e a planilha orçamentária.

#### 1.3.4. C4439 - CERÂMICA ESMALTADA RETIFICADA C/ ARG. CIMENTO E AREIA ACIMA DE 30x30cm (900 cm<sup>2</sup>) - PEI-5/PEI-4 P/ PISO (M2)

A execução de pisos cerâmicos deverá atender às seguintes Normas e práticas complementares: NBR 13753 – Revestimento de Piso Externo ou Interno com Placas Cerâmicas e com utilização de Argamassa Colante – Procedimento; NBR 14081 – Argamassa Colante Industrializada para Assentamento de Placas de Cerâmica – Especificação; Antes do assentamento de cerâmicas, serão verificados os pontos de instalações elétricas, hidrossanitárias e demais, bem como verificados o nivelamento dos contrapisos, a fim de se obter os arremates perfeitos entre paredes e pisos. Quando cortados por passagens de canos, tubulações e outros acessórios, as cerâmicas não deverão conter rachaduras. Quando necessários, os cortes de material cerâmico feitos para constituir aberturas de passagens de terminais elétricos e hidrossanitários terão dimensões que não ultrapassem os limites de recobrimentos exigidos pelos acessórios de colocação dos respectivos materiais. Quanto ao seccionamento de cerâmicas, deverá ser feito com equipamentos adequados, de modo a deixá-las com arestas vivas e planificadas, sem irregularidades perceptíveis. Antes de iniciar o assentamento propriamente dito, os seguintes serviços deverão ser realizados: Verificar o esquadro e a dimensão da base a ser revestida para definição da largura das juntas entre as peças, buscando reduzir o número de recortes; Localizar, sobre a superfície a ser revestida, as juntas de movimentação; Marcar os alinhamentos nos dois sentidos, formando linhas de referência; Arranjar as peças de forma que sejam feitos cortes iguais nos lados opostos à superfície a ser revestida. A metodologia de assentamento de peças cerâmicas será a seguinte: Aplicação da argamassa colante: para o assentamento das peças e tendo em vista a plasticidade necessária, serão utilizadas, preferencialmente, argamassas pré-fabricadas obedecendo-se às seguintes orientações: Preparar a argamassa manualmente ou em um misturador limpo, adicionando-se água até que seja verificada homogeneidade na mistura. A quantidade a ser preparada deverá ser suficiente para um período de trabalho de 2 a 3 horas. Após a mistura, a argamassa deverá ficar em repouso pelo tempo indicado na embalagem, para que ocorram as reações dos aditivos. Durante a aplicação do revestimento, não se deverá adicionar água à argamassa já preparada. O método de aplicação da argamassa dependerá da desempenadeira escolhida. Se for desempenadeira com dentes quadrados, recomenda-se utilizar o método da dupla colagem. Os cordões formados entre a superfície da cerâmica e o contrapiso deverão formar ângulos de 90°. Por outro lado, se for usada desempenadeira com aberturas semi-circulares, poderá ser empregado o método convencional. Em qualquer caso, o posicionamento da peça deverá ser tal que garanta contato pleno entre seu tardo e a argamassa. A argamassa deverá ser espalhada com o lado liso da desempenadeira, comprimido-a contra a parede num ângulo de 45°. A seguir, utilizar-se-á o lado denteado da desempenadeira para formar cordões que facilitarão o nivelamento e a fixação das peças cerâmicas. A espessura da camada final de argamassa colante deverá ficar entre 4 e 5 mm, podendo chegar a 12 mm em pequenas áreas isoladas. Colocação das peças cerâmicas: o assentamento das peças de cerâmica deverá obedecer às seguintes orientações: O tardo das peças cerâmicas deverá estar limpo, isento de gorduras e não deverá ser molhado antes do assentamento. As peças cerâmicas deverão ser colocadas fora de posição, sobre os cordões da argamassa. O posicionamento das peças e os ajustes serão feitos com ligeiros movimentos de rotação. Deverão ser dadas leves batidas com um martelo de borracha sobre as peças cerâmicas, para a retirada do excesso de argamassa nas laterais. Utilizar, preferencialmente, espaçadores plásticos para garantir a largura uniforme das juntas de assentamento. Rejuntamento: o rejuntamento dos revestimentos cerâmicos deve obedecer às seguintes orientações: O preenchimento das juntas de assentamento poderá ser iniciado no mínimo 3 dias após concluído o assentamento das peças. Verificar, antes, a existência de peças com assentamentos ociosos, que deverão ser removidas. Limpar as juntas, eliminando as sujeiras e umedece-las previamente. Utilizar somente argamassas de

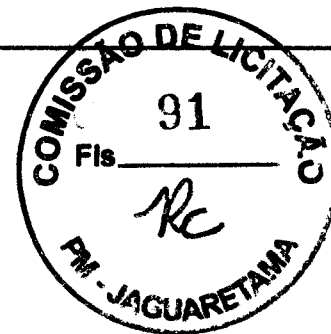

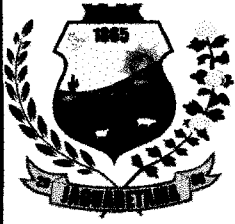
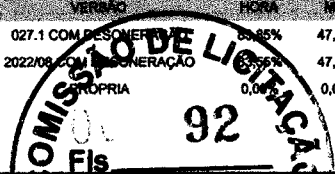
		MEMORIAL DESCRITIVO																							
	OBRA:	EXECUÇÃO DE OBRAS DE ARTE ESPECIAIS, CONTEMPLANDO ROTATÓRIA NA AVENIDA E EXECUÇÃO DA PASSARELA E BASE PARA ESTRUTURA METÁLICA EM FORMATO DE TORRE, PARA SUSTENTAÇÃO DA ESTÁTUA NOSSA SENHORA DA CONCEIÇÃO.	DATA : 28/09/2022		BDI : 26,85%																				
	DESCRIÇÃO:	EXECUÇÃO DE OBRAS DE ARTE ESPECIAIS, CONTEMPLANDO ROTATÓRIA NA AVENIDA E EXECUÇÃO DA PASSARELA E BASE PARA ESTRUTURA METÁLICA EM FORMATO DE TORRE, PARA SUSTENTAÇÃO DA ESTÁTUA NOSSA SENHORA DA CONCEIÇÃO.	<table border="1"> <thead> <tr> <th>FORNTE</th> <th>VERBAÇÃO</th> <th>HORA</th> <th>PREÇO</th> <th>REF.</th> </tr> </thead> <tbody> <tr> <td>SEINFRA</td> <td>027.1 COM DESONER.</td> <td>0,85%</td> <td>47,76%</td> <td>05/2021</td> </tr> <tr> <td>SINAPI</td> <td>2022/08 COM GERAÇÃO</td> <td>0,85%</td> <td>47,48%</td> <td>09/2022</td> </tr> <tr> <td>Composição</td> <td>PRÓPRIA</td> <td>0,00%</td> <td>0,00%</td> <td></td> </tr> </tbody> </table>	FORNTE	VERBAÇÃO	HORA	PREÇO	REF.	SEINFRA	027.1 COM DESONER.	0,85%	47,76%	05/2021	SINAPI	2022/08 COM GERAÇÃO	0,85%	47,48%	09/2022	Composição	PRÓPRIA	0,00%	0,00%			
FORNTE	VERBAÇÃO	HORA	PREÇO	REF.																					
SEINFRA	027.1 COM DESONER.	0,85%	47,76%	05/2021																					
SINAPI	2022/08 COM GERAÇÃO	0,85%	47,48%	09/2022																					
Composição	PRÓPRIA	0,00%	0,00%																						
CLIENTE:	PREFEITURA MUNICIPAL DE JAGUARETAMA																								

rejunte industrializadas. A argamassa deve mistura em um recipiente metálico ou plástico limpo, obedecendo-se às recomendações do fabricante. A argamassa deverá ser espalhada nas juntas com auxílio de uma desempenadeira com base de borracha flexível, em movimentos alternados, de modo a penetrar uniformemente entre as peças cerâmicas. Após a secagem inicial, remover o excesso com pano ou esponja úmidos. Após a aplicação da pega da argamassa as juntas serão frisadas, obtendo-se acabamentos lisos e regulares. Limpeza: esta é a operação final e tem a finalidade de eliminar resíduos de argamassas ou outros materiais. Recomenda-se a limpeza final de pisos só com duas semanas após o rejuntamento. O piso deverá escovado, com escovas ou vassouras, utilizando-se detergentes neutros e água, sendo em seguida abundantemente molhado. A limpeza de revestimentos cerâmicos com ácido é contra-indicada. Entretanto, quando necessária, será empregada uma solução de ácido para dez partes de água. Após essa limpeza dos revestimentos, a superfície será enxuta com panos, para remover os excessos de água presentes nas juntas.

#### 1.3.5. C1123 - REJUNTAMENTO C/ ARG. PRÉ-FABRICADA, JUNTA ATÉ 2mm EM CERÂMICA, ACIMA DE 30x30 cm (900 cm²) E PORCELANATOS (PAREDE/PISO) (M2)

À base deve estar regularizada e apiloada antes da execução do lastro.

A espessura do lastro deve ser de 5 cm.

#### 1.4. ESTRUTURA

##### 1.4.1. A0052 - PILAR RETANGULAR DE CONCRETO P/VIBR., FCK 18 MPA COM SESSÃO (15X20)CM TENDO 4 FERROS DE 3/8" E ESTRIBO DE 1/4" ESPAÇADO A CADA 15CM. (M)

O concreto deverá ser lançado logo após o amassamento, não sendo permitido entre o fim deste e o do lançamento intervalo superior a uma hora. Se for utilizada agitação mecânica, esse prazo será contado a partir do fim da agitação.

Com o uso de retardadores de pega o prazo poderá ser aumentado de acordo com as características do aditivo. Em nenhuma hipótese se fará o lançamento após o início da pega. Não será admitido o uso de concreto remisturado. Para os lançamentos que tenham de ser feitos a seco, em recinto sujeitos à penetração de água, deverão ser tomadas as precauções necessárias para que não haja água no local em que se lança o concreto nem possa o concreto fresco vir a ser por ela lavado.

O concreto deverá ser lançado o mais próximo possível de sua posição final, evitando-se incrustação de argamassa nas paredes das formas e nas armaduras. Deverão ser tomadas precauções para manter a homogeneidade do concreto. A altura de queda livre não poderá ultrapassar 2,0 m. Para peças estreitas e altas o concreto deverá ser lançado por janelas abertas na parte lateral, ou por meio de funis ou trombas. Cuidados especiais deverão ser tomados quando o lançamento se der em meio ambiente com temperatura inferior a 10°C ou superior a 40°C. O concreto não deverá ser lançado sob chuva, salvo tomando-se cuidados especiais adequados e obtendo-se aprovação da Fiscalização. Não será admitido que a água da chuva venha aumentar o fator água/cimento da mistura, nem danificar o acabamento superficial. Antes do lançamento do concreto a água eventualmente existente nas escavações deverá ser removida. As formas deverão estar limpas, sem concreto velho ou sobras de material proveniente da montagem das formas e das armaduras.

##### 1.4.2. C0219 - ARMADURA DE TELA DE AÇO (M2)

A tela será colocada junto ao concreto para dar maior resistência a estrutura e proporcionar uma ancoragem mais eficiente.

##### 1.4.3. C2825 - FORMA CURVA CHAPA COMPENSADA RESINADA, ESP.= 12mm (M2)

A forma deverá seguir as medidas das estruturas de concreto a serem executadas.

##### 1.4.4. C0843 - CONCRETO P/VIBR., FCK 25 MPa COM AGREGADO ADQUIRIDO (M3)

Concreto a ser utilizado, quando estrutural, não inferior a FCK 25 MPa, preparado em Betoneira com Cimento CII, Areia Grossa livre de impurezas e Brita nº 01.

A cobertura deverão obedecer na íntegra à armadura especificada no projeto estrutural com dimensões, quantidade de aço, distâncias dos estribos e características do aço.

##### 1.4.5. C1604 - LANÇAMENTO E APLICAÇÃO DE CONCRETO S/ ELEVAÇÃO (M3)

O concreto deverá ser lançado logo após o amassamento, não sendo permitido entre o fim deste e o do lançamento

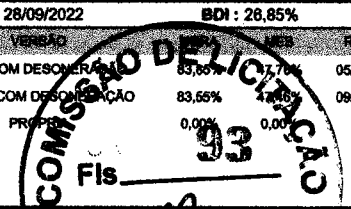
<b>MEMORIAL DESCRITIVO</b>																		
	<b>OBRA:</b>	EXECUÇÃO DE OBRAS DE ARTE ESPECIAIS, CONTEMPLANDO ROTATÓRIA NA AVENIDA E EXECUÇÃO DA PASSARELA E BASE PARA ESTRUTURA METÁLICA EM FORMATO DE TORRE, PARA SUSTENTAÇÃO DA ESTÁTUA NOSSA SENHORA DA CONCEIÇÃO.	<b>DATA:</b> 28/09/2022 <b>BDI:</b> 28,85%															
	<b>DESCRIÇÃO:</b>	EXECUÇÃO DE OBRAS DE ARTE ESPECIAIS, CONTEMPLANDO ROTATÓRIA NA AVENIDA E EXECUÇÃO DA PASSARELA E BASE PARA ESTRUTURA METÁLICA EM FORMATO DE TORRE, PARA SUSTENTAÇÃO DA ESTÁTUA NOSSA SENHORA DA CONCEIÇÃO.	<table border="1"> <thead> <tr> <th>PONTE</th> <th>VERSÃO</th> <th>PREÇO</th> <th>REF.</th> </tr> </thead> <tbody> <tr> <td>SEINFRA</td> <td>027.1 COM DESONERABILIDADE</td> <td>83,66%</td> <td>05/2021</td> </tr> <tr> <td>SINAPI</td> <td>2022/08 COM DESONERABILIDADE</td> <td>83,66%</td> <td>09/2022</td> </tr> <tr> <td>Composição</td> <td>PROPOSTA</td> <td>0,00%</td> <td>0,00%</td> </tr> </tbody> </table>	PONTE	VERSÃO	PREÇO	REF.	SEINFRA	027.1 COM DESONERABILIDADE	83,66%	05/2021	SINAPI	2022/08 COM DESONERABILIDADE	83,66%	09/2022	Composição	PROPOSTA	0,00%
PONTE	VERSÃO	PREÇO	REF.															
SEINFRA	027.1 COM DESONERABILIDADE	83,66%	05/2021															
SINAPI	2022/08 COM DESONERABILIDADE	83,66%	09/2022															
Composição	PROPOSTA	0,00%	0,00%															
<b>CLIENTE:</b>	PREFEITURA MUNICIPAL DE JAGUARETAMA																	

intervalo superior a uma hora. Se for utilizada agitação mecânica, esse prazo será contado a partir do fim da agitação. Com o uso de retardadores de pega o prazo poderá ser aumentado de acordo com as características do aditivo. Em nenhuma hipótese se fará o lançamento após o início da pega. Não será admitido o uso de concreto remisturado. Para os lançamentos que tenham de ser feitos a seco, em recinto sujeitos à penetração de água, deverão ser tomadas as precauções necessárias para que não haja água no local em que se lança o concreto nem possa o concreto fresco vir a ser por ela lavado. O concreto deverá ser lançado o mais próximo possível de sua posição final, evitando-se incrustação de argamassa nas paredes das formas e nas armaduras. Deverão ser tomadas precauções para manter a homogeneidade do concreto. A altura de queda livre não poderá ultrapassar 2,0 m. Para peças estreitas e altas o concreto deverá ser lançado por janelas abertas na parte lateral, ou por meio de funis ou trombas. Cuidados especiais deverão ser tomados quando o lançamento se der em meio ambiente com temperatura inferior a 10°C ou superior a 40°C. O concreto não deverá ser lançado sob chuva, salvo tomando-se cuidados especiais adequados e obtendo-se aprovação da Fiscalização. Não será admitido que a água da chuva venha aumentar o fator água/cimento da mistura, nem danificar o acabamento superficial. Antes do lançamento do concreto a água eventualmente existente nas escavações deverá ser removida. As formas deverão estar limpas, sem concreto velho ou sobras de material proveniente da montagem das formas e das armaduras.

## 6. C2476 - TINTA EPÓXI EM PAREDES, C/ SELADOR E EMASSAMENTO ACRÍLICO (M2)

Todas as superfícies a serem pintadas deverão estar secas, retocadas e limpas. Cada demão só poderá ser aplicada quando a precedente estiver seca. A tinta aplicada deverá ser bem espalhada sobre a superfície e a espessura da película, de cada demão, será a mínima possível, obtendo-se o cobrimento através de demão sucessivas. A película de cada demão será contínua, com espessura uniforme e livre de escorrimentos. Deverão ser adotadas precauções especiais no sentido de evitar salpicaduras de tinta em superfícies não destinadas à pintura. As paredes interna deverão receber pintura em látex duas demãos em seus devidos procedimentos.

## 1.5. INSTALAÇÃO ELÉTRICA

### 1.5.1. C1947 - PONTO ELÉTRICO, MATERIAL E EXECUÇÃO (PT)

Ponto elétrico é composto por materiais necessário para a instalação de uma luminária, tomada, etc.

### 1.5.2. CP-3622 - LUMINARIA LED 50W 6500K (UN) (UN)

A luminária led 50w 6500k, deverá ser adquirida conforme está especificado na planilha orçamentária, e instalada por um profissional tecnicamente habilitado.

## EXECUÇÃO DA PASSARELA E BASE PARA ESTRUTURA METÁLICA

### 2.1. SERVIÇOS PRELIMINARES

#### 2.1.1. C1937 - PLACAS PADRÃO DE OBRA (M2)

Será colocada placa em material tipo chapa zincada, espessura 0,3mm, montada sobre moldura de madeira, com pintura a base de poliuretano às intempéries.

A placa será colocada em locais estratégicos. Deverá conter exclusivamente os dizeres indicados interessados e aprovados pela fiscalização.

#### 2.1.2. C1630 - LOCAÇÃO DA OBRA - EXECUÇÃO DE GABARITO (M2)

Ficará sob responsabilidade direta da Empreiteira a locação da obra, que deverá ser executada com rigor técnico, observando-se atentamente o projeto arquitetônico e o de implantação, quanto a níveis e cotas estabelecidas neles. Além das plantas acima citadas, será relevante o atendimento ao projeto de fundações, para execução do gabarito convencional, utilizando-se quadros com piquetes e tábuas niveladas, fixadas para resistir à tensão dos fios sem oscilação e sem movimento. A locação será por eixos ou faces de paredes. Caso necessário, deve-se sempre utilizar aparelhos topográficos de maior precisão para implantar os alinhamentos, as linhas normais e paralelas.

### 2.2. ESTRUTURA PASSARELA

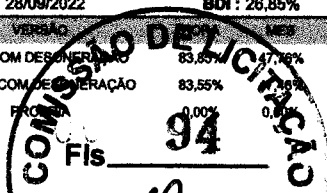
		<b>MEMORIAL DESCRITIVO</b>																						
	<b>OBRA:</b>	EXECUÇÃO DE OBRAS DE ARTE ESPECIAIS, CONTEMPLANDO ROTATÓRIA NA AVENIDA E EXECUÇÃO DA PASSARELA E BASE PARA ESTRUTURA METÁLICA EM FORMATO DE TORRE, PARA SUSTENTAÇÃO DA ESTÁTUA NOSSA SENHORA DA CONCEIÇÃO.	<b>DATA:</b> 28/09/2022	<b>BDI:</b> 26,85%																				
	<b>DESCRIÇÃO:</b>	EXECUÇÃO DE OBRAS DE ARTE ESPECIAIS, CONTEMPLANDO ROTATÓRIA NA AVENIDA E EXECUÇÃO DA PASSARELA E BASE PARA ESTRUTURA METÁLICA EM FORMATO DE TORRE, PARA SUSTENTAÇÃO DA ESTÁTUA NOSSA SENHORA DA CONCEIÇÃO.	<b>COMPOSIÇÃO:</b>	<table border="1"> <thead> <tr> <th>FORTE</th> <th>VERSÃO</th> <th>VALOR</th> <th>UNID</th> <th>RESP</th> </tr> </thead> <tbody> <tr> <td>SEINFRA</td> <td>027.1 COM DESEMPENHO</td> <td>83,85%</td> <td>47,76%</td> <td>05/2021</td> </tr> <tr> <td>SINAPI</td> <td>2022/08 COM DESEMPENHO</td> <td>83,55%</td> <td>47,76%</td> <td>09/2022</td> </tr> <tr> <td colspan="2"><b>Composição</b></td> <td><b>FRC</b></td> <td>0,00%</td> <td>0,00%</td> </tr> </tbody> </table>		FORTE	VERSÃO	VALOR	UNID	RESP	SEINFRA	027.1 COM DESEMPENHO	83,85%	47,76%	05/2021	SINAPI	2022/08 COM DESEMPENHO	83,55%	47,76%	09/2022	<b>Composição</b>		<b>FRC</b>	0,00%
FORTE	VERSÃO	VALOR	UNID	RESP																				
SEINFRA	027.1 COM DESEMPENHO	83,85%	47,76%	05/2021																				
SINAPI	2022/08 COM DESEMPENHO	83,55%	47,76%	09/2022																				
<b>Composição</b>		<b>FRC</b>	0,00%	0,00%																				
<b>CLIENTE:</b>	PREFEITURA MUNICIPAL DE JAGUARETAMA																							

### 2.2.1. 93358 - ESCAVAÇÃO MANUAL DE VALA COM PROFUNDIDADE MENOR OU IGUAL A 1,20 M, A 2021 (M3)

Será executada escavação manual de valas nas vigas baldrames e nas sapatas.

### 2.2.2. C0057 - ALVENARIA DE PEDRA ARGAMASSADA (TRAÇO 1:4) C/AGREGADOS PRODUZIDOS (S/TRANSP) (M3)

Trata-se de fundação em superfície, contínua, rígida, que acompanha as linhas das paredes recebendo a carga por metro linear. As fundações das alvenarias serão executadas em pedras graníticas limpas e de tamanhos irregulares, assentes com argamassa de cimento e areia média no Traço 1:4. Serão utilizadas pedras graníticas íntegras, de textura uniforme, limpas e isentas de crostas, de tamanhos irregulares e dimensões mínimas de (30.0x20.0x10.0)cm. As pedras terão leitos executados toscamente a martelo, sendo as pedras calçadas com lascas do mesmo material, de dimensões adequadas. Para a primeira fiada serão selecionadas as pedras maiores.

### 2.2.3. C3194 - ESCAVAÇÃO CARGA TRANSP. 3-CAT 101 A 200M (M3)

Ao longo de todo perímetro será executado a escavação manual, numa largura e comprimento de 80 cm e profundidade de 50 cm.

### 2.2.4. A0054 - SAPATA RETANGULAR DE CONCRETO P/VIBR., FCK 18 MPA COM SESSÃO (80X80)CM TENDO 6 FERROS DE 3/8" ESPAÇADO A CADA 15CM NA LONGITUDINAL E TRANSVERSAL E VIRADA DE 9CM - A SAPATA CONTEM UM LASTRO DE CONCRETO DE 5CM COM ALTURA DO CUSCUZ DE 40CM. (UN)

O concreto deverá ser dosado experimentalmente de acordo com o estabelecido no item 8.3.1 da NBR6118. A dosagem experimental poderá ser feita por qualquer método baseado na correlação entre as características de resistência e durabilidade do concreto e a relação água-cimento, levando-se em conta a trabalhabilidade desejada. Tanto a resistência, como o cobrimento a ser utilizado para o projeto da estrutura de concreto deverá estar em conformidade com a NBR 6118/2014 e o projeto estrutural. O concreto deverá atender a norma NBR-6118 da ABNT, características de resistência e durabilidade do concreto e a relação água-cimento, levando-se em conta a trabalhabilidade desejada. O FCK deverá ser de 18mpa.

### 2.2.5. CP-8252 - PILAR RETANGULAR DE CONCRETO P/VIBR., FCK 18 MPA COM SESSÃO (30X30)CM TENDO 9 FERROS DE 3/8" E ESTRIBO DE 1/4" ESPAÇADO A CADA 15CM. (M)

O concreto deverá ser lançado logo após o amassamento, não sendo permitido entre o fim deste e o do lançamento intervalo superior a uma hora. Se for utilizada agitação mecânica, esse prazo será contado a partir do fim da agitação. Com o uso de retardadores de pega o prazo poderá ser aumentado de acordo com as características do aditivo. Em nenhuma hipótese se fará o lançamento após o início da pega. Não será admitido o uso de concreto remisturado. Para os lançamentos que tenham de ser feitos a seco, em recinto sujeitos à penetração de água, deverão ser tomadas as precauções necessárias para que não haja água no local em que se lança o concreto nem possa o concreto fresco vir a ser por ela lavado. O concreto deverá ser lançado o mais próximo possível de sua posição final, evitando-se incrustação de argamassa nas paredes das formas e nas armaduras. Deverão ser tomadas precauções para manter a homogeneidade do concreto. A altura de queda livre não poderá ultrapassar 2,0 m. Para peças estreitas e altas o concreto deverá ser lançado por janelas abertas na parte lateral, ou por meio de funis ou trombas. Cuidados especiais deverão ser tomados quando o lançamento se der em meio ambiente com temperatura inferior a 10°C ou superior a 40°C. O concreto não deverá ser lançado sob chuva, salvo tomando-se cuidados especiais adequados e obtendo-se aprovação da Fiscalização. Não será admitido que a água da chuva venha aumentar o fator água/cimento da mistura, nem danificar o acabamento superficial. Antes do lançamento do concreto a água eventualmente existente nas escavações deverá ser removida. As formas deverão estar limpas, sem concreto velho ou sobras de material proveniente da montagem das formas e das armaduras.

### 2.2.6. C4453 - LAJE PRÉ-FABRICADA TRELIÇADA P/ PISO - VÃO DE 3,81 A 4,80 m (M2)

Deverão ser observada nas plantas de montagem a direção da armação da laje, a altura dos blocos, a espessura do capeamento e armação do capeamento e das nervuras de travamento. As vigas que servirão de apoio para as nervuras deverão estar niveladas. Os eletrodutos, caixas de drenagem e demais tubulações ficarão embutidas na laje e deverão ser colocadas após a montagem das vigas e antes da concretagem da laje. O escoramento da laje



<b>MEMORIAL DESCRITIVO</b>																						
	<b>OBRA:</b>	EXECUÇÃO DE OBRAS DE ARTE ESPECIAIS, CONTEMPLANDO ROTATÓRIA NA AVENIDA E EXECUÇÃO DA PASSARELA E BASE PARA ESTRUTURA METÁLICA EM FORMATO DE TORRE, PARA SUSTENTAÇÃO DA ESTÁTUA NOSSA SENHORA DA CONCEIÇÃO.	DATA : 28/09/2022 BDI : 26,85%																			
	<b>DESCRIÇÃO:</b>	EXECUÇÃO DE OBRAS DE ARTE ESPECIAIS, CONTEMPLANDO ROTATÓRIA NA AVENIDA E EXECUÇÃO DA PASSARELA E BASE PARA ESTRUTURA METÁLICA EM FORMATO DE TORRE, PARA SUSTENTAÇÃO DA ESTÁTUA NOSSA SENHORA DA CONCEIÇÃO.	<table border="1"> <thead> <tr> <th>FONTE</th> <th>DESCRIÇÃO</th> <th>VALOR</th> <th>PERCENTUAL</th> <th>REF.</th> </tr> </thead> <tbody> <tr> <td>SEINFRA</td> <td>027.1.0000 DESONERAÇÃO</td> <td>80,50%</td> <td>47,76%</td> <td>05/2021</td> </tr> <tr> <td>SINAPI</td> <td>2027.0000 DESONERAÇÃO</td> <td>83,50%</td> <td>47,46%</td> <td>09/2022</td> </tr> <tr> <td>Composição</td> <td>PRÓPRIA</td> <td>0,00%</td> <td>0,00%</td> <td></td> </tr> </tbody> </table>	FONTE	DESCRIÇÃO	VALOR	PERCENTUAL	REF.	SEINFRA	027.1.0000 DESONERAÇÃO	80,50%	47,76%	05/2021	SINAPI	2027.0000 DESONERAÇÃO	83,50%	47,46%	09/2022	Composição	PRÓPRIA	0,00%	0,00%
FONTE	DESCRIÇÃO	VALOR	PERCENTUAL	REF.																		
SEINFRA	027.1.0000 DESONERAÇÃO	80,50%	47,76%	05/2021																		
SINAPI	2027.0000 DESONERAÇÃO	83,50%	47,46%	09/2022																		
Composição	PRÓPRIA	0,00%	0,00%																			
<b>CLIENTE:</b>	PREFEITURA MUNICIPAL DE JAGUARETAMA																					

deverá obedecer às recomendações do fabricante. Deverá ser executada a contraxexa prevista pelo fabricante. As escoras deverão estar apoiadas em base firme, para que não haja recalque durante a concretagem. Em seguida, deverão ser colocadas as nervuras. Os blocos deverão ser distribuídos apoiados nas nervuras. Deverão ser colocadas tábuas na direção contrária às nervuras para permitir o trânsito de pessoas e materiais durante a concretagem. O Concreto deverá ser lançado preenchendo os espaços entre as nervuras formando o capeamento da laje. Deverão ser colocadas as armações no capeamento prescritos nas plantas de montagem.

**2.2.7. A0059 - VIGA BALDRAME RETANGULAR DE CONCRETO P/VIBR., FCK 18 MPA COM SESSÃO (15X15)CM TENDO 4 FERROS DE 3/8" E ESTRIBO DE 1/4" ESPAÇADO A CADA 15CM COM IMPERMEABILIZAÇÃO DE EMULSÃO ASFÁLTICA (M)**

A viga baldrame deverá ser executada conforme projeto e planilha orçamentária.

**2.2.8. CP-5619 - VIGA DE AMARRAÇÃO DE CONCRETO P/VIBR., FCK 18 MPA COM SESSÃO (15X15)CM TENDO 4 FERROS DE 3/8" E ESTRIBO DE 1/4" ESPAÇADO A CADA 15CM COM IMPERMEABILIZAÇÃO DE EMULSÃO ASFÁLTICA (M)**

A viga baldrame deverá ser executada conforme projeto e planilha orçamentária.

**2.2.9. A-0088 - VIGA DE COROAMENTO RETANGULAR CONCRETO P/VIBR., FCK 18 MPA COM SESSÃO (15X40)CM TENDO 8 FERROS DE 3/8" E ESTRIBO DE 1/4" ESPAÇADO A CADA 15CM. (M)**

A viga baldrame deverá ser executada conforme projeto e planilha orçamentária.

**2.3. ESTRUTURA - SANTA**

**2.3.1. A0057 - SAPATA RETANGULAR DE CONCRETO P/VIBR., FCK 18 MPA COM SESSÃO (1,20X1,20)CM TENDO 9 FERROS DE 3/8" ESPAÇADO A CADA 15CM NA LONGITUDINAL E TRANSVERSAL E VIRADA DE 9CM - A SAPATA CONTEM UM LASTRO DE CONCRETO DE 5CM COM ALTURA DO CUSCUZ DE 50CM. (UN)**

O concreto deverá ser dosado experimentalmente de acordo com o estabelecido no item 8.3.1 da NBR6118. A dosagem experimental poderá ser feita por qualquer método baseado na correlação entre as características de resistência e durabilidade do concreto e a relação água-cimento, levando-se em conta a trabalhabilidade desejada. Tanto a resistência, como o cobrimento a ser utilizado para o projeto da estrutura de concreto deverá estar em conformidade com a NBR 6118/2014 e o projeto estrutural.

O concreto deverá atender a norma NBR-6118 da ABNT, características de resistência e durabilidade do concreto e a relação água-cimento, levando-se em conta a trabalhabilidade desejada. O FCK deverá ser de 18mpa.

**2.3.2. CP-8656 - PILAR RETANGULAR DE CONCRETO P/VIBR., FCK 25 MPA COM SESSÃO (80X40)CM TENDO 12 FERROS DE 3/8" E ESTRIBO DE 3/16" ESPAÇADO A CADA 15CM. (M)**

O concreto deverá ser lançado logo após o amassamento, não sendo permitido entre o fim deste e o do lançamento intervalo superior a uma hora. Se for utilizada agitação mecânica, esse prazo será contado a partir do fim da agitação.

Com o uso de retardadores de pega o prazo poderá ser aumentado de acordo com as características do aditivo. Em nenhuma hipótese se fará o lançamento após o início da pega. Não será admitido o uso de concreto remisturado. Para os lançamentos que tenham de ser feitos a seco, em recinto sujeitos à penetração de água, deverão ser tomadas as precauções necessárias para que não haja água no local em que se lança o concreto nem possa o concreto fresco vir a ser por ela lavado.

O concreto deverá ser lançado o mais próximo possível de sua posição final, evitando-se incrustação de argamassa nas paredes das formas e nas armaduras. Deverão ser tomadas precauções para manter a homogeneidade do concreto. A altura de queda livre não poderá ultrapassar 2,0 m. Para peças estreitas e altas o concreto deverá ser tomado por janelas abertas na parte lateral, ou por meio de funis ou trombas. Cuidados especiais deverão ser tomados quando o lançamento se der em meio ambiente com temperatura inferior a 10°C ou superior a 40°C. O concreto não deverá ser lançado sob chuva, salvo tomando-se cuidados especiais adequados e obtendo-se aprovação da Fiscalização. Não será admitido que a água da chuva venha aumentar o fator água/cimento da mistura, nem danificar o acabamento superficial. Antes do lançamento do concreto a água eventualmente existente nas escavações deverá ser removida. As formas deverão estar limpas, sem concreto velho ou sobras de material proveniente da montagem das formas e das armaduras.

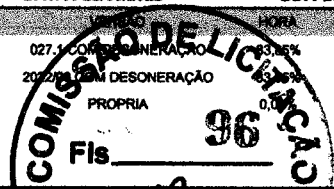
MEMORIAL DESCRITIVO																										
	OBRA:	EXECUÇÃO DE OBRAS DE ARTE ESPECIAIS, CONTEMPLANDO ROTATÓRIA NA AVENIDA E EXECUÇÃO DA PASSARELA E BASE PARA ESTRUTURA METÁLICA EM FORMATO DE TORRE, PARA SUSTENTAÇÃO DA ESTÁTUA NOSSA SENHORA DA CONCEIÇÃO.	DATA: 28/09/2022	BDI: 26,85%																						
	DESCRIÇÃO:	EXECUÇÃO DE OBRAS DE ARTE ESPECIAIS, CONTEMPLANDO ROTATÓRIA NA AVENIDA E EXECUÇÃO DA PASSARELA E BASE PARA ESTRUTURA METÁLICA EM FORMATO DE TORRE, PARA SUSTENTAÇÃO DA ESTÁTUA NOSSA SENHORA DA CONCEIÇÃO.	<table border="1"> <thead> <tr> <th>FORTE</th> <th>VALOR</th> <th>HORA</th> <th>MES</th> <th>REF.</th> </tr> </thead> <tbody> <tr> <td>SEINFRA</td> <td>027,10</td> <td>CONSERVAÇÃO</td> <td>83,26%</td> <td>47,76%</td> <td>05/2021</td> </tr> <tr> <td>SINAPI</td> <td>20,27</td> <td>DESONERAÇÃO</td> <td>83,26%</td> <td>47,46%</td> <td>09/2022</td> </tr> <tr> <td>Composição</td> <td></td> <td>PRÓPRIA</td> <td>0,00%</td> <td>0,00%</td> <td></td> </tr> </tbody> </table>	FORTE	VALOR	HORA	MES	REF.	SEINFRA	027,10	CONSERVAÇÃO	83,26%	47,76%	05/2021	SINAPI	20,27	DESONERAÇÃO	83,26%	47,46%	09/2022	Composição		PRÓPRIA	0,00%	0,00%	
FORTE	VALOR	HORA	MES	REF.																						
SEINFRA	027,10	CONSERVAÇÃO	83,26%	47,76%	05/2021																					
SINAPI	20,27	DESONERAÇÃO	83,26%	47,46%	09/2022																					
Composição		PRÓPRIA	0,00%	0,00%																						
CLIENTE:	PREFEITURA MUNICIPAL DE JAGUARETAMA																									

**2.3.3. A0059 - VIGA BALDRAME RETANGULAR DE CONCRETO P/VIBR., FCK 18 MPA COM SESSÃO (15X15)CM TENDO 4 FERROS DE 3/8" E ESTRIBO DE 1/4" ESPAÇADO A CADA 15CM COM IMPERMEABILIZAÇÃO DE EMULSÃO ASFÁLTICA (M)**

A viga baldrame deverá ser executada conforme projeto.

**2.3.4. A0059 - VIGA BALDRAME RETANGULAR DE CONCRETO P/VIBR., FCK 18 MPA COM SESSÃO (15X15)CM TENDO 4 FERROS DE 3/8" E ESTRIBO DE 1/4" ESPAÇADO A CADA 15CM COM IMPERMEABILIZAÇÃO DE EMULSÃO ASFÁLTICA (M)**

A viga baldrame deverá ser executada conforme projeto.

**2.3.5. A-0088 - VIGA DE COROAMENTO RETANGULAR CONCRETO P/VIBR., FCK 18 MPA COM SESSÃO (15X40)CM TENDO 8 FERROS DE 3/8" E ESTRIBO DE 1/4" ESPAÇADO A CADA 15CM. (M)**

Concreto a ser utilizado, quando estrutural, não inferior a FCK 18 MPa, preparado em Betoneira com Cimento CP II, Areia Grossa livre de impurezas e Brita nº 01.

A viga de coroamento deverá seguir as indicações do projeto e da planilha orçamentária.

**2.3.6. C4457 - LAJE PRÉ-FABRICADA TRELIÇADA P/ FÔRRO - VÃO DE 3,81 A 4,80 m (M2)**

Deverão ser observada nas plantas de montagem a direção da armação da laje, a altura dos blocos, a espessura do capeamento e armação do capeamento e das nervuras de travamento. As vigas que servirão de apoio para as nervuras deverão estar niveladas. Os eletrodutos, caixas de drenagem e demais tubulações ficarão embutidas na laje e deverão ser colocadas após a montagem das vigas e antes da concretagem da laje. O escoramento da laje deverá obedecer às recomendações do fabricante. Deverá ser executada a contra-flexa prevista pelo fabricante. As escoras deverão estar apoiadas em base firme, para que não haja recalque durante a concretagem. Em seguida, deverão ser colocadas as nervuras. Os blocos deverão ser distribuídos apoiados nas nervuras. Deverão ser colocadas tábuas na direção contrária às nervuras para permitir o trânsito de pessoas e materiais durante a concretagem. O Concreto deverá ser lançado preenchendo os espaços entre as nervuras formando o capeamento da laje. Deverão ser colocadas as armações no capeamento prescritos nas plantas de montagem.

**2.3.7. CP-9326 - ESTRUTURA DE AÇO PARA TORRE METÁLICA. (M2)**

Conforme planilha orçamentária e projeto.

## 2.4. ALVENARIA/REVESTIMENTO

**2.4.1. C0046 - ALVENARIA DE BLOCO CERÂMICO FURADO (19x19x39)cm C/ARGAMASSA MISTA DE CAL HIDRATADA ESP=19 cm (M2)**

A alvenaria de bloco cerâmico será executada com as dimensões 19x19x39, com material de primeira qualidade para a construção do reservatório de água.

**2.4.2. C0776 - CHAPISCO C/ ARGAMASSA DE CIMENTO E AREIA S/PENEIRAR TRAÇO 1:3 ESP.= 5mm P/ PAREDE (M2)**

Toda alvenaria a ser revestida, será chapiscada depois de convenientemente limpa. Os chapiscos serão executados com argamassa de cimento e areia lavada grossa, em consistência fluida. Serão chapiscadas também todas as superfícies lisas de concreto, como teto, montante, vergas e outros elementos da estrutura que ficarão em contato com a alvenaria, inclusive fundo de vigas. Para as superfícies de concreto sugere-se o uso de um chapisco colante industrializado aplicado com desempenadeira dentada ou aditiva ao adesivo do chapisco convencional, que pode ser aplicado também com o uso de rolo apropriado. A limpeza destas superfícies será feita com escova de aço, detergente e água, ou lixadeira elétrica visando a remoção sobretudo da camada de desmoldante e retirando também o pó provocado pelo uso da lixadeira elétrica.

**2.4.3. C3245 - EMBOÇO C/ ARGAMASSA DE CIMENTO E AREIA S/ PENEIRAR, TRAÇO 1:6 (M2)**

Será aplicado emboço em todas as superfícies internas e externas que receberão revestimento cerâmico ou equivalente, sendo que sua espessura não deve ultrapassar a 20 mm.

**2.4.4. C4442 - CERÂMICA ESMALTADA C/ ARG. PRÉ-FABRICADA ATÉ 10x10cm (100cm²) - DECORATIVA - P/ PAREDE (M2)**

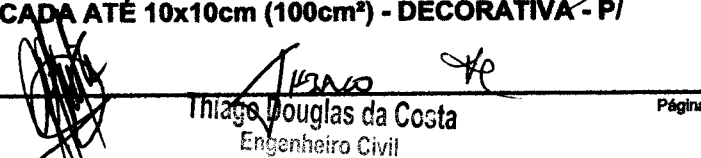
  
 Thiago Douglas da Costa  
 Engenheiro Civil  
 CREA/PA 211501502-8

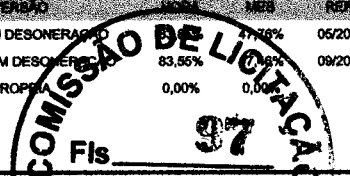

		MEMORIAL DESCRITIVO																						
	OBRA:	EXECUÇÃO DE OBRAS DE ARTE ESPECIAIS, CONTEMPLANDO ROTATÓRIA NA AVENIDA E EXECUÇÃO DA PASSARELA E BASE PARA ESTRUTURA METÁLICA EM FORMATO DE TORRE, PARA SUSTENTAÇÃO DA ESTÁTUA NOSSA SENHORA DA CONCEIÇÃO.	DATA: 28/09/2022	BDI: 26,85%																				
	DESCRIÇÃO:	EXECUÇÃO DE OBRAS DE ARTE ESPECIAIS, CONTEMPLANDO ROTATÓRIA NA AVENIDA E EXECUÇÃO DA PASSARELA E BASE PARA ESTRUTURA METÁLICA EM FORMATO DE TORRE, PARA SUSTENTAÇÃO DA ESTÁTUA NOSSA SENHORA DA CONCEIÇÃO.	<table border="1"> <thead> <tr> <th>FONTE</th> <th>VERSÃO</th> <th>DATA</th> <th>BDI</th> <th>REF.</th> </tr> </thead> <tbody> <tr> <td>SEINFRA</td> <td>027.1 COM DESONERADO</td> <td>07/10/2010</td> <td>47,16%</td> <td>05/2021</td> </tr> <tr> <td>SINAPI</td> <td>2022/08 COM DESONERADO</td> <td>07/09/2022</td> <td>83,85%</td> <td>09/2022</td> </tr> <tr> <td>Composição</td> <td>PROPRIA</td> <td></td> <td>0,00%</td> <td>0,00%</td> </tr> </tbody> </table>	FONTE	VERSÃO	DATA	BDI	REF.	SEINFRA	027.1 COM DESONERADO	07/10/2010	47,16%	05/2021	SINAPI	2022/08 COM DESONERADO	07/09/2022	83,85%	09/2022	Composição	PROPRIA		0,00%	0,00%	
FONTE	VERSÃO	DATA	BDI	REF.																				
SEINFRA	027.1 COM DESONERADO	07/10/2010	47,16%	05/2021																				
SINAPI	2022/08 COM DESONERADO	07/09/2022	83,85%	09/2022																				
Composição	PROPRIA		0,00%	0,00%																				
CLIENTE:	PREFEITURA MUNICIPAL DE JAGUARETAMA																							

A execução de pisos cerâmicos deverá atender às seguintes Normas e práticas complementares: NBR 13753 – Revestimento de Piso Externo ou Interno com Placas Cerâmicas e com utilização de Argamassa Colante Procedimento; NBR 14081 – Argamassa Colante Industrializada para Assentamento de Placas de Cerâmica – Especificação; Antes do assentamento de cerâmicas, serão verificados os pontos de instalações elétricas, hidrossanitárias e demais, bem como verificados o nivelamento dos contrapisos, a fim de se obter os arremates perfeitos entre paredes e pisos. Quando cortados por passagens de canos, tubulações e outros acessórios, as cerâmicas não deverão conter rachaduras. Quando necessários, os cortes de material cerâmico feitos para constituir aberturas de passagens de terminais elétricos e hidrossanitários terão dimensões que não ultrapassem os limites de recobrimentos exigidos pelos acessórios de colocação dos respectivos materiais. Quanto ao seccionamento de cerâmicas, deverá ser feito com equipamentos adequados, de modo a deixá-las com arestas vivas e planejadas, sem irregularidades perceptíveis. Antes de iniciar o assentamento propriamente dito, os seguintes serviços deverão ser realizados: Verificar o esquadro e a dimensão da base a ser revestida para definição da largura das juntas entre as peças, buscando reduzir o número de recortes; Localizar, sobre a superfície a ser revestida, as juntas de movimentação; Marcar os alinhamentos nos dois sentidos, formando linhas de referência; Arranjar as peças de forma que sejam feitos cortes iguais nos lados opostos à superfície a ser revestida. A metodologia de assentamento de peças cerâmicas será a seguinte: Aplicação da argamassa colante: para o assentamento das peças e tendo em vista a plasticidade necessária, serão utilizadas, preferencialmente, argamassas pré-fabricadas obedecendo-se às seguintes orientações: Preparar a argamassa manualmente ou em um misturador limpo, adicionando-se água até que seja verificada homogeneidade na mistura. A quantidade a ser preparada deverá ser suficiente para um período de trabalho de 2 a 3 horas. Após a mistura, a argamassa deverá ficar em repouso pelo tempo indicado na embalagem, para que ocorram as reações dos aditivos. Durante a aplicação do revestimento, não se deverá adicionar água à argamassa já preparada. O método de aplicação da argamassa dependerá da desempenadeira escolhida. Se for desempenadeira com dentes quadrados, recomenda-se utilizar o método da dupla colagem. Os cordões formados entre a superfície da cerâmica e o contrapiso deverão formar ângulos de 90°. Por outro lado, se for usada desempenadeira com aberturas semi-circulares, poderá ser empregado o método convencional. Em qualquer caso, o posicionamento da peça deverá ser tal que garanta contato pleno entre seu tardo e a argamassa. A argamassa deverá ser espalhada com o lado liso da desempenadeira, comprimido-a contra a parede num ângulo de 45°. A seguir, utilizar-se-á o lado denteado da desempenadeira para formar cordões que facilitarão o nivelamento e a fixação das peças cerâmicas. A espessura da camada final de argamassa colante deverá ficar entre 4 e 5 mm, podendo chegar a 12 mm em pequenas áreas isoladas. Colocação das peças cerâmicas: o assentamento das peças de cerâmica deverá obedecer às seguintes orientações: O tardo das peças cerâmicas deverá estar limpo, isento de gorduras e não deverá ser molhado antes do assentamento. As peças cerâmicas deverão ser colocadas fora de posição, sobre os cordões da argamassa. O posicionamento das peças e os ajustes serão feitos com ligeiros movimentos de rotação. Deverão ser dadas leves batidas com um martelo de borracha sobre as peças cerâmicas, para a retirada do excesso de argamassa nas laterais. Utilizar, preferencialmente, espaçadores plásticos para garantir a largura uniforme das juntas de assentamento. Rejuntamento: o rejuntamento dos revestimentos cerâmicos deve obedecer às seguintes orientações: O preenchimento das juntas de assentamento poderá ser iniciado no mínimo 3 dias após concluído o assentamento das peças. Verificar, antes, a existência de peças com assentamentos ociosos, que deverão ser removidas. Limpar as juntas, eliminando as sujeiras e umedecê-las previamente. Utilizar somente argamassas de rejunte industrializadas. A argamassa deve mistura em um recipiente metálico ou plástico limpo, obedecendo-se às recomendações do fabricante. A argamassa deverá ser espalhada nas juntas com auxílio de uma desempenadeira com base de borracha flexível, em movimentos alternados, de modo a penetrar uniformemente entre as peças cerâmicas. Após a secagem inicial, remover o excesso com pano ou esponja úmidos. Após o início da pega da argamassa as juntas serão frisadas, obtendo-se acabamentos lisos e regulares. Limpeza: esta é a operação final e tem a finalidade de eliminar resíduos de argamassas ou outros materiais. Recomenda-se a limpeza final de pisos só com duas semanas após o rejuntamento. O piso deverá escovado, com escovas ou vassouras, utilizando-se detergentes neutros e água, sendo em seguida abundantemente molhado. A limpeza de revestimentos cerâmicos com ácido é contra-indicada. Entretanto, quando necessária, será empregada uma solução de ácido para dez partes de água. Após essa limpeza dos revestimentos, a superfície será enxuta com panos, para remover os excessos de água presentes nas juntas.

#### 2.4.5. C1102 - REJUNTAMENTO C/ ARG. PRÉ-FABRICADA, JUNTA ATÉ 2mm EM CERÂMICA, ATÉ 10x10cm (100 cm<sup>2</sup>) - DECORATIVA (PAREDE/PISO) (M2)

Após assentamento das placas cerâmicas em paredes será executado o rejuntamento em argamassa para rejunte, seguindo-se as seguintes etapas: preparo da argamassa, aplicação da argamassa nas juntas, acabamento final com a utilização de esponja macia, ou frisador plástico, ou de acrílico, ou de madeira, e a limpeza das

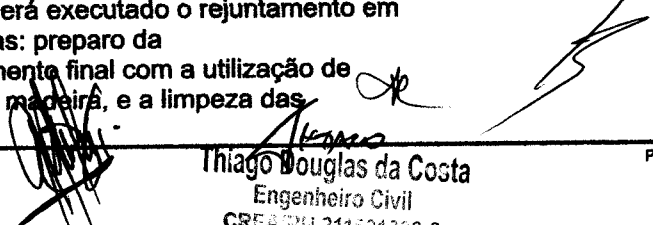
  
 Thiago Douglas da Costa  
 Engenheiro Civil  
 CREA/RN 211501302-8

<b>MEMORIAL DESCRITIVO</b>																		
	<b>OBRA:</b>	EXECUÇÃO DE OBRAS DE ARTE ESPECIAIS, CONTEMPLANDO ROTATÓRIA NA AVENIDA E EXECUÇÃO DA PASSARELA E BASE PARA ESTRUTURA METÁLICA EM FORMATO DE TORRE, PARA SUSTENTAÇÃO DA ESTÁTUA NOSSA SENHORA DA CONCEIÇÃO.																
	<b>DESCRIÇÃO:</b>	EXECUÇÃO DE OBRAS DE ARTE ESPECIAIS, CONTEMPLANDO ROTATÓRIA NA AVENIDA E EXECUÇÃO DA PASSARELA E BASE PARA ESTRUTURA METÁLICA EM FORMATO DE TORRE, PARA SUSTENTAÇÃO DA ESTÁTUA NOSSA SENHORA DA CONCEIÇÃO.																
<b>CLIENTE:</b>	PREFEITURA MUNICIPAL DE JAGUARETAMA																	
		<b>DATA:</b> 28/09/2022 <b>BDI:</b> 28,85% <table border="1"> <thead> <tr> <th>ORÇ</th> <th>VERBA</th> <th>PREV</th> <th>REF</th> </tr> </thead> <tbody> <tr> <td>SEINFRA</td> <td>027.1 COM DESONERACAO</td> <td>63,55%</td> <td>05/2021</td> </tr> <tr> <td>SINAPI</td> <td>2022/06 COM DESONERACAO</td> <td>83,55%</td> <td>09/2022</td> </tr> <tr> <td>Composiçõe</td> <td>PROPRIA</td> <td>0,00%</td> <td>0,00%</td> </tr> </tbody> </table>	ORÇ	VERBA	PREV	REF	SEINFRA	027.1 COM DESONERACAO	63,55%	05/2021	SINAPI	2022/06 COM DESONERACAO	83,55%	09/2022	Composiçõe	PROPRIA	0,00%	0,00%
ORÇ	VERBA	PREV	REF															
SEINFRA	027.1 COM DESONERACAO	63,55%	05/2021															
SINAPI	2022/06 COM DESONERACAO	83,55%	09/2022															
Composiçõe	PROPRIA	0,00%	0,00%															

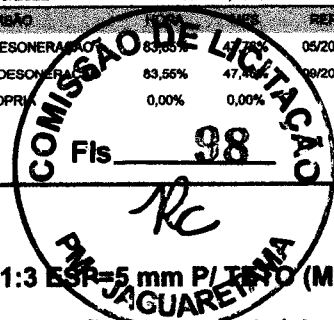

juntas.

**2.4.6. C0778 - CHAPISCO C/ ARGAMASSA DE CIMENTO E AREIA S/ PENEIRAR TRAÇO 1:3 ESP=5 mm P/ TETO (M2)**

Após instalação de todas as tubulações previstas no projeto, bem como a limpeza das superfícies do teto da laje, será aplicado chapisco grosso com peneira fina, constituído por cimento Portland comum (saco de 50 Kg) e areia grossa, no traço 1:3.

**2.4.7. C3035 - REBOCO C/ ARGAMASSA DE CIMENTO E AREIA S/ PENEIRAR TRAÇO 1:6, ESP=20 mm P/ TETO (M2)**

laje de forro receberá revestimento com argamassa de cimento e areia no traço 1 :6. O acabamento final deverá ser executado com a utilização de esponjas, permitindo assim uma perfeita padronização e regularidade no reboco.

**2.5. PAVIMENTAÇÃO**

**2.5.1. C0158 - ARGAMASSA DE CIMENTO E AREIA S/PEN. C/IMPERMEAB. TRAÇO 1:4 (M3)**

Deve-se considerar o material e a mão-de-obra para o preparo e aplicação da argamassa, com areia de granulação fina e peneirada. Deve atentar-se para acabamento desempenado.

**2.5.2. C3007 - PORCELANATO RETIFICADO NATURAL (FOSCO) C/ ARG. PRÉ-FABRICADA - P/ PISO (M2)**

Antes do assentamento do porcelanato, serão verificados os pontos de instalações elétricas, hidrossanitárias e demais, bem como verificados o nivelamento dos contrapisos, a fim de se obter os arremates perfeitos entre paredes e pisos. Quando cortados por passagens de canos, tubulações e outros acessórios, as peças não deverão conter rachaduras. Quando necessários, os cortes de material feitos para constituir aberturas de passagens de terminais elétricos e hidrossanitários terão dimensões que não ultrapassem os limites de recobrimentos exigidos pelos acessórios de colocação dos respectivos materiais. Quanto ao seccionamento, deverá ser feito com equipamentos adequados, de modo a deixá-las com arestas vivas e planificadas, sem irregularidades perceptíveis. Antes de iniciar o assentamento propriamente dito, os seguintes serviços deverão ser realizados: Verificar o esquadro e a dimensão da base a ser revestida para definição da largura das juntas entre as peças, buscando reduzir o número de recortes; Localizar, sobre a superfície a ser revestida, as juntas de movimentação; Marcar os alinhamentos nos dois sentidos, formando linhas de referência; Arranjar as peças de forma que sejam feitos cortes iguais nos lados opostos à superfície a ser revestida. A metodologia de assentamento de peças cerâmicas será a seguinte: Aplicação da argamassa colante: para o assentamento das peças e tendo em vista a plasticidade necessária, serão utilizadas, preferencialmente, argamassas pré-fabricadas obedecendo-se às seguintes orientações: Preparar a argamassa manualmente ou em um misturador limpo, adicionando-se água até que seja verificada homogeneidade na mistura. A quantidade a ser preparada deverá ser suficiente para um período de trabalho de 2 a 3 horas. Após a mistura, a argamassa deverá ficar em repouso pelo tempo indicado na embalagem, para que ocorram as reações dos aditivos. Durante a aplicação do revestimento, não se deverá adicionar água à argamassa já preparada. O método de aplicação da argamassa dependerá da desempenadeira escolhida. Se for desempenadeira com dentes quadrados, recomenda-se utilizar o método da dupla colagem. Os cordões formados entre a superfície da cerâmica e o contrapiso deverão formar ângulos de 90°. Por outro lado, se for usada desempenadeira com aberturas semi-circulares, poderá ser empregado o método convencional. Em qualquer caso, o posicionamento da peça deverá ser tal que garanta contato pleno entre seu tardo e a argamassa. A argamassa deverá ser espalhada com o lado liso da desempenadeira, comprimido-a contra a parede num ângulo de 45°. A seguir, utilizar-se-á o lado denteado da desempenadeira para formar cordões que facilitarão o nivelamento e a fixação das peças cerâmicas. A espessura da camada final de argamassa colante deverá ficar entre 4 e 5 mm, podendo chegar a 12 mm em pequenas áreas isoladas. Colocação das peças cerâmicas: o assentamento das peças de cerâmica deverá obedecer às seguintes orientações: O tardo das peças cerâmicas deverá estar limpo, isento de gorduras e não deverá ser molhado antes do assentamento. As peças cerâmicas deverão ser colocadas fora de posição, sobre os cordões da argamassa. O posicionamento das peças e os ajustes serão feitos com ligeiros movimentos de rotação. Deverão ser dadas leves batidas com um martelo de borracha sobre as peças cerâmicas, para a retirada do excesso de argamassa nas laterais. Utilizar, preferencialmente, espaçadores plásticos para garantir a largura uniforme das juntas de assentamento. Rejuntamento: o rejuntamento dos revestimentos cerâmicos deve obedecer às seguintes orientações: O preenchimento das juntas de assentamento poderá ser iniciado no mínimo 3 dias após concluído o assentamento das peças. Verificar, antes, a existência de peças com assentamentos ociosos, que deverão ser removidas. Limpar as juntas, eliminando as sujeiras e umedecê-las previamente. Utilizar somente argamassas de rejunte industrializadas. A argamassa deve mistura em um recipiente

Thiago Douglas da Costa  
Engenheiro Civil  
CREA RJ 21160-3/302-8

<b>MEMORIAL DESCRITIVO</b>														
	<b>OBRA:</b>	EXECUÇÃO DE OBRAS DE ARTE ESPECIAIS, CONTEMPLANDO ROTATÓRIA NA AVENIDA E EXECUÇÃO DA PASSARELA E BASE PARA ESTRUTURA METÁLICA EM FORMATO DE TORRE, PARA SUSTENTAÇÃO DA ESTÁTUA NOSSA SENHORA DA CONCEIÇÃO.												
	<b>DESCRIÇÃO:</b>	EXECUÇÃO DE OBRAS DE ARTE ESPECIAIS, CONTEMPLANDO ROTATÓRIA NA AVENIDA E EXECUÇÃO DA PASSARELA E BASE PARA ESTRUTURA METÁLICA EM FORMATO DE TORRE, PARA SUSTENTAÇÃO DA ESTÁTUA NOSSA SENHORA DA CONCEIÇÃO.												
<b>CLIENTE:</b>	PREFEITURA MUNICIPAL DE JAGUARETAMA													
		<b>DATA :</b> 28/09/2022 <b>BDI :</b> 26,85% <table border="1"> <thead> <tr> <th>FORTE</th> <th>VERSÃO</th> <th>REF.</th> </tr> </thead> <tbody> <tr> <td>SEINFRA</td> <td>027.1 COM DESONERAÇÃO</td> <td>83,85%      47,71%      02/2021</td> </tr> <tr> <td>SINAPI</td> <td>2022/08 COM DESONERAÇÃO</td> <td>83,55%      47,46%      09/2022</td> </tr> <tr> <td>Composição</td> <td>PRÓPRIA</td> <td>0,00%</td> </tr> </tbody> </table>	FORTE	VERSÃO	REF.	SEINFRA	027.1 COM DESONERAÇÃO	83,85%      47,71%      02/2021	SINAPI	2022/08 COM DESONERAÇÃO	83,55%      47,46%      09/2022	Composição	PRÓPRIA	0,00%
FORTE	VERSÃO	REF.												
SEINFRA	027.1 COM DESONERAÇÃO	83,85%      47,71%      02/2021												
SINAPI	2022/08 COM DESONERAÇÃO	83,55%      47,46%      09/2022												
Composição	PRÓPRIA	0,00%												



A luminária de Led de 240W para a iluminação pública, deverá ser adquirida conforme está especificado na planilha orçamentária, e instalada por um profissional tecnicamente habilitado.

**2.6.7. C1186 - ELETRODUTO PVC ROSC. D= 25mm (3/4") (M)**

Para garantir a segurança da instalação é necessário seguir a taxa de ocupação dos eletrodutos descrita na NBR 5410.

Os trechos contínuos de tubulação, sem interposição de caixas ou equipamentos, não devem exceder 15 metros de comprimento para linhas internas às edificações e 30 metros para as linhas em áreas externas às edificações, se os trechos forem retilíneos.

**2.6.8. C0537 - CABO ISOLADO PVC 750V 6MM2 (M)**

A instalação dos cabos deve seguir as normas de segurança prescritas na NBR 5410.

**2.7. SERVIÇOS DIVERSOS**

**2.7.1. C3440 - BANCO EM "U" S/ ENCOSTO PADRÃO (M)**

BANCO EM "U" S/ ENCOSTO PADRÃO.

**2.7.2. C4852 - CERCA/GRADIL NYLOFOR H=1,03M, MALHA 5 X 20CM - FIO 5,00MM, COM FIXADORES DE POLIAMIDA EM POSTE 40 x 60 MM CHUMBADOS EM BASE DE CONCRETO (EXCLUSIVE ESTA), REVESTIDOS EM POLIESTER POR PROCESSO DE PINTURA ELETROSTÁTICA (GRADIL E POSTE), NAS CORES VERDE OU BRANCA - FORNECIMENTO E INSTALAÇÃO (M)**

Gradil nylofor h=1,03m, malha 5 x 20cm - fio 5,00mm, com fixadores de poliamida em poste 40 x 60 mm chumbados em base de concreto, revestidos em poliéster por processo de pintura eletrostática (gradil e poste), nas cores a ser definida com a contratante.

**2.7.3. CP-0765 - MURETA DE ALVENARIA E CONCRETO (PILAR+CINTA) REBOCADO, COM PINTURA (ESPESSURA DE 20 CM) (M2)**

As alvenarias serão executadas com tijolo cerâmico vazado, nas dimensões de 9 cm x 19 cm x 19 cm e assentadas com argamassa de cimento e areia média, no traço 1:4 (cimento e areia), com altura de 70cm em relação ao piso. A mureta deverá ser revestida com duas demãos de tinta, como especificado na memória de cálculo, projeto e planilha orçamentária.

  
**Thiago Douglas da Costa**  
 Engenheiro Civil  
 CREA/RN 211501802-8



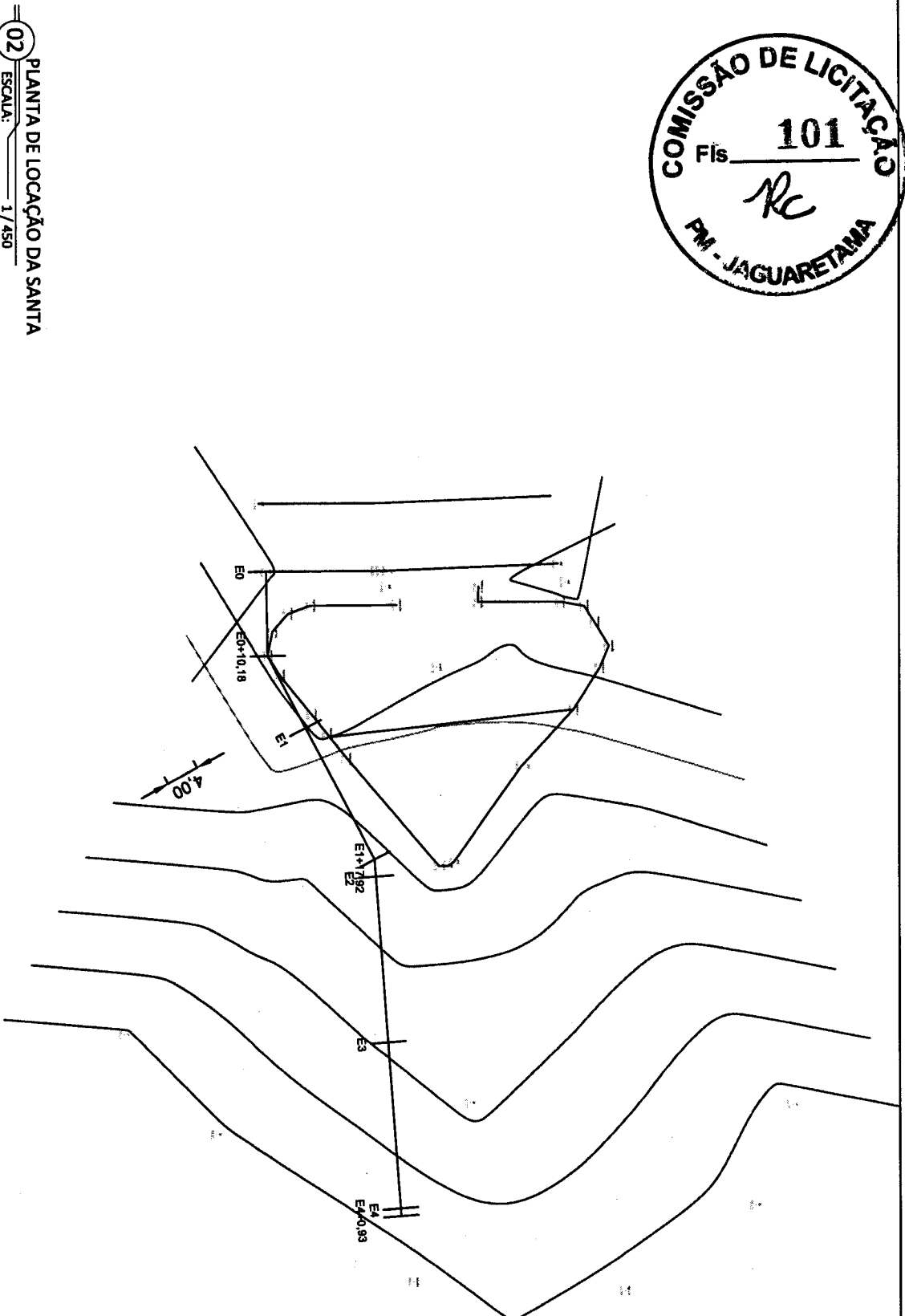

**Thiago Douglas da Costa**  
 Engenheiro Civil  
 CREA/RN 211501802-8

02 PLANTA DE LOCAÇÃO DA SANTA  
 ESCALA: 1 / 450

DESENVOLVIMENTO:

PROJETO:

LEVANTAMENTO PLANIMETRICO DA SANTA  
 NO BAIRRO NOSSA SENHORA DA  
 CONCEIÇÃO

RESP. TÉCNICO:

**THIAGO DOUGLAS DA COSTA**  
 ENGENHEIRO CIVIL - CREA: 211501802-8

PROPRIETÁRIO:  
 PREFEITURA MUNICIPAL DE JAGUARETAMA

LOCAL:

AÇUDE NOSSA SENHORA DA CONCEIÇÃO, N° S/N,  
 JAGUARETAMA-CE

ÁREA DO TERRENO:

--m<sup>2</sup>

ÁREA CONSTRUIDA:

--m<sup>2</sup>

DATA:

AGOSTO / 2022

FOLHA:

01 / 01

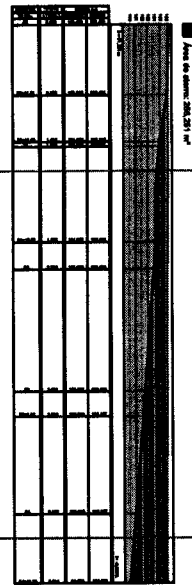
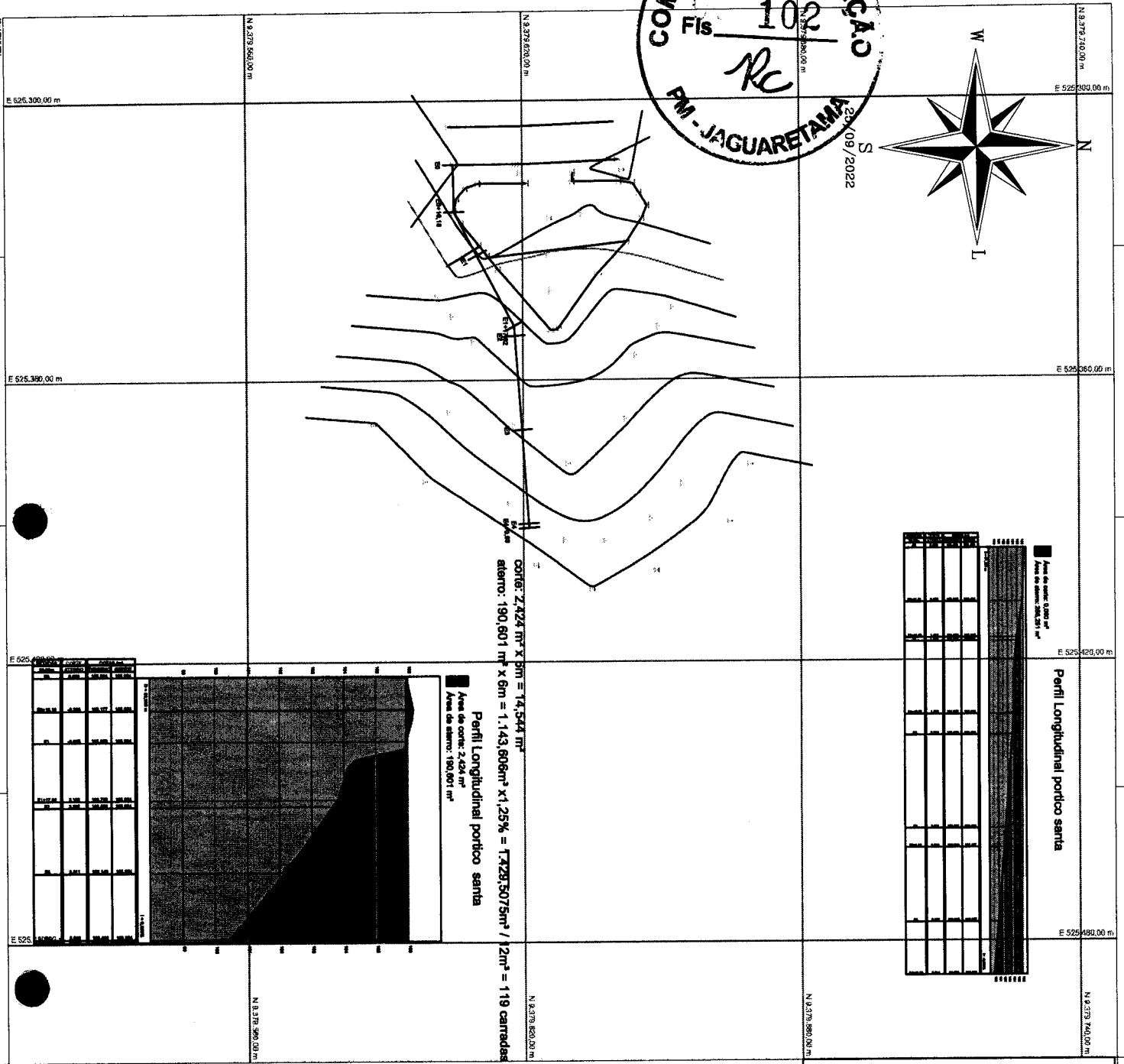
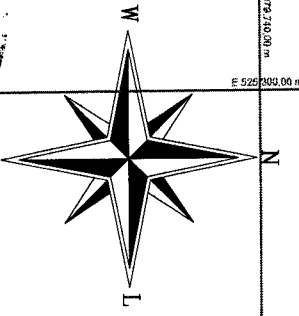

Estação	Elevação (m)	Declividade (%)	Distância (m)
0+00	100.00	0.00	0.00
0+10	105.00	5.00	10.00
0+20	110.00	5.00	20.00
0+30	115.00	5.00	30.00
0+40	120.00	5.00	40.00
0+50	125.00	5.00	50.00
0+60	130.00	5.00	60.00
0+70	135.00	5.00	70.00
0+80	140.00	5.00	80.00
0+90	145.00	5.00	90.00
1+00	150.00	5.00	100.00

CONTIG: 2.424 m<sup>2</sup> x 6m = 14.544 m<sup>2</sup>  
 área: 190.601 m<sup>2</sup> x 6m = 1.143.606 m<sup>2</sup> x 1,25% = 1.429.507,5 m<sup>2</sup> / 2m<sup>2</sup> = 119 carreadas

Área de corte: 2.424 m<sup>2</sup>  
 Área de aterro: 190.601 m<sup>2</sup>

Copyright 2002, SBC, Inc. Todos os direitos reservados. Nenhuma parte desta publicação pode ser reproduzida ou transmitida em qualquer forma ou por qualquer meio eletrônico ou mecânico, incluindo fotocópias, gravações, ou qualquer sistema de armazenamento de dados, sem a permissão por escrito da SBC, Inc.

*[Handwritten signatures]*

Título: Levantamento Planialtimétrico Cadastral

Folha: 01

Objetivo: Estudos e projetos

Município: Jaguaretama

Proprietário: Prefeitura Municipal de Jaguaretama

Indicador: Urbano

Escala: 1 / 600

Data: 25/09/2022

Autores:

Proprietários:

Quilômetro de Área:

Proprietário do imóvel

Rep. Técnico:

Responsável Técnico

CREA

Aprovações:

Thiago Douglas da Costa  
 Engenheiro Civil  
 CREA/RN 21501802-8

*[Handwritten signature]*

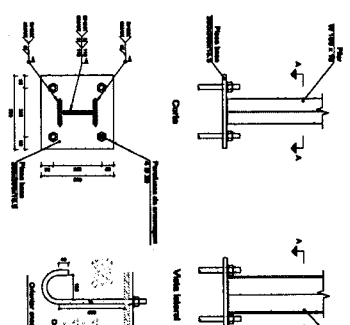
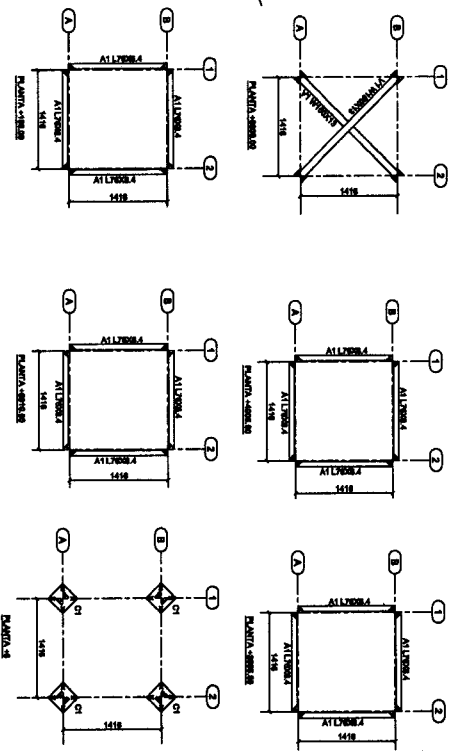
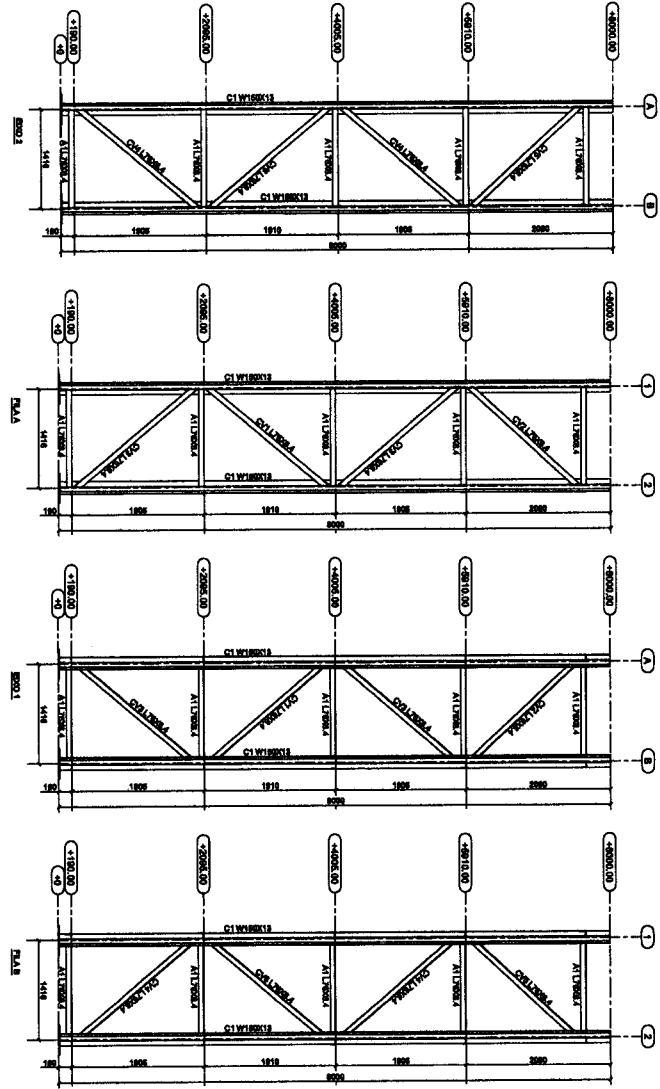
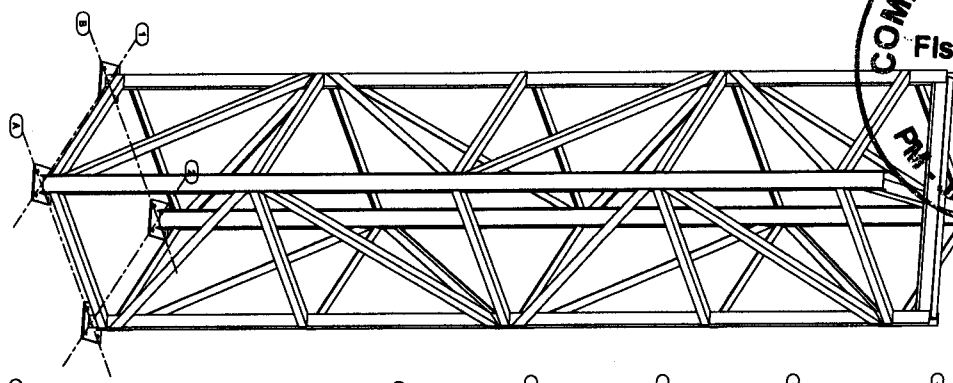

LISTA RESUMO DE QUANTAS						
QUANT.	UNID.	DESCRIÇÃO	VALOR UNIT.	VALOR TOTAL	VALOR UNIT.	VALOR TOTAL
1	M <sup>2</sup>	ALICERCE	2,00	2,00	20,00	20,00
1	M <sup>2</sup>	COLUMNA	2,00	2,00	20,00	20,00
1	M <sup>2</sup>	PUNTO	2,00	2,00	20,00	20,00
1	M <sup>2</sup>	TRUSS	2,00	2,00	20,00	20,00
1	M <sup>2</sup>	CONCRETO	2,00	2,00	20,00	20,00
1	M <sup>2</sup>	ACRÉSCIMO	2,00	2,00	20,00	20,00
1	M <sup>2</sup>	TOTAL	2,00	2,00	20,00	20,00

LISTA DE MATERIAIS										
QUANT.	UNID.	DESCRIÇÃO	VALOR UNIT.	VALOR TOTAL	VALOR UNIT.	VALOR TOTAL	VALOR UNIT.	VALOR TOTAL	VALOR UNIT.	VALOR TOTAL
1	M <sup>2</sup>	ALICERCE	2,00	2,00	20,00	20,00	20,00	20,00	20,00	20,00
1	M <sup>2</sup>	COLUMNA	2,00	2,00	20,00	20,00	20,00	20,00	20,00	20,00
1	M <sup>2</sup>	PUNTO	2,00	2,00	20,00	20,00	20,00	20,00	20,00	20,00
1	M <sup>2</sup>	TRUSS	2,00	2,00	20,00	20,00	20,00	20,00	20,00	20,00
1	M <sup>2</sup>	CONCRETO	2,00	2,00	20,00	20,00	20,00	20,00	20,00	20,00
1	M <sup>2</sup>	ACRÉSCIMO	2,00	2,00	20,00	20,00	20,00	20,00	20,00	20,00
1	M <sup>2</sup>	TOTAL	2,00	2,00	20,00	20,00	20,00	20,00	20,00	20,00

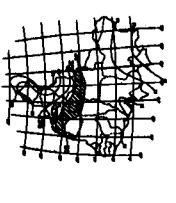
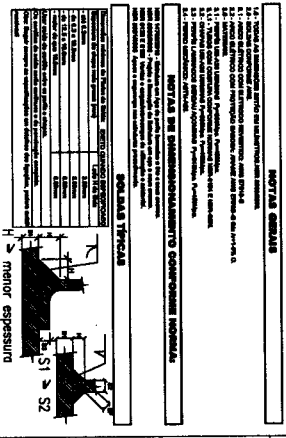

Thiago Douglas da Costa  
Engenheiro Civil  
CREA/RN 211501802-8

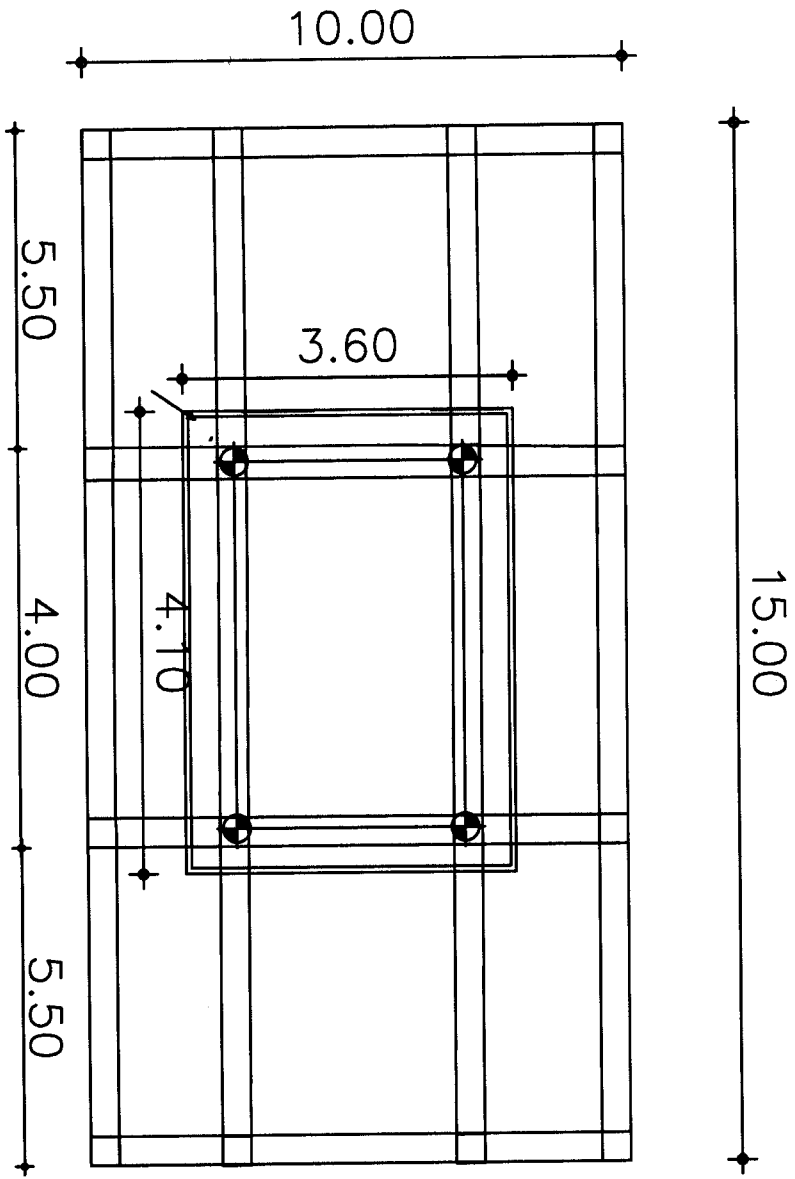

# LOCAÇÃO DA ESTRUTURA METALICA

**Thiago Douglas da Costa**  
Engenheiro Civil  
CREA/RN 211501902-8

PROJETO:			
LOCAÇÃO DA FIXAÇÃO DA ESTRUTURA METALICA			
RESPONSÁVEL TÉCNICO:		THIAGO DOUGLAS DA COSTA	
PROJETISTA:			
RUDSON DE FREITAS CARNEIRO			
EMPRESA:	PRANCHAS:	ESCALA:	DATA:
T & R ENGENHARIA	6/8	METROS	16/08/2022

LOCAÇÃO  
DA  
METALICA  
DA  
BASE  
DA  
SANTA

PERFIL  
DO  
PILAR  
DA  
BASE  
DA  
SANTA

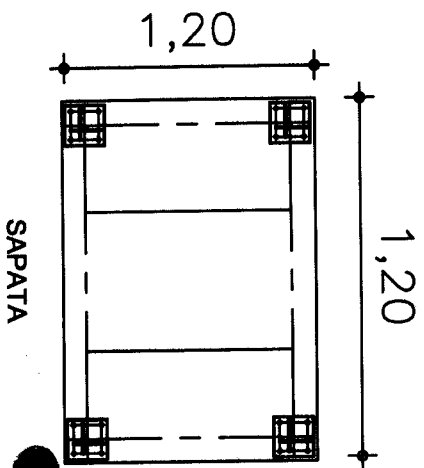
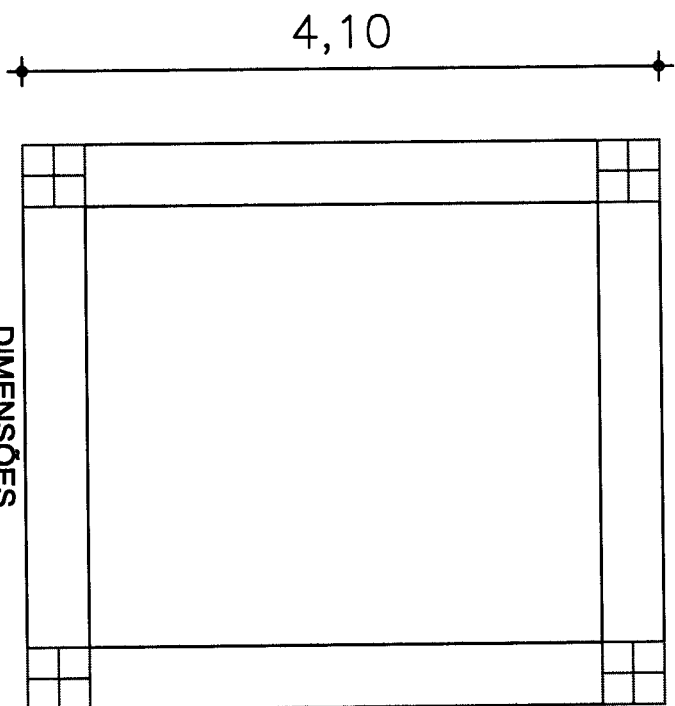
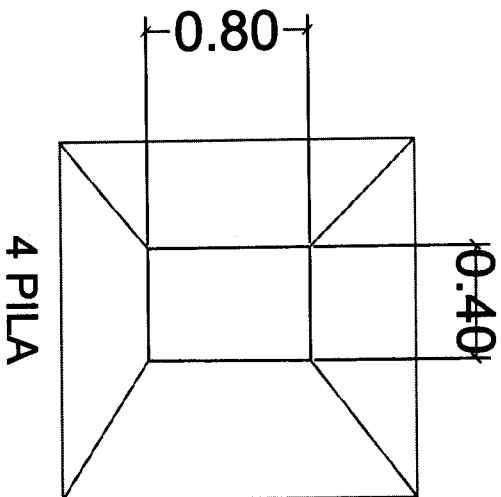

PROJETO: PILARES E SAPATAS DA FIXAÇÃO DA ESTRUTURA

RESPONSÁVEL TÉCNICO: THIAGO DOUGLAS DA COSTA

PROJETA: RUDSON DE FREITAS CARNEIRO

EMPRESA: T & R ENGENHARIA PRANCHA: 8/8 ESCALA: METROS

Thiago Douglas da Costa  
Engenheiro Civil  
CREA/RN 211501802-8





# PRAÇA DO AÇUDE

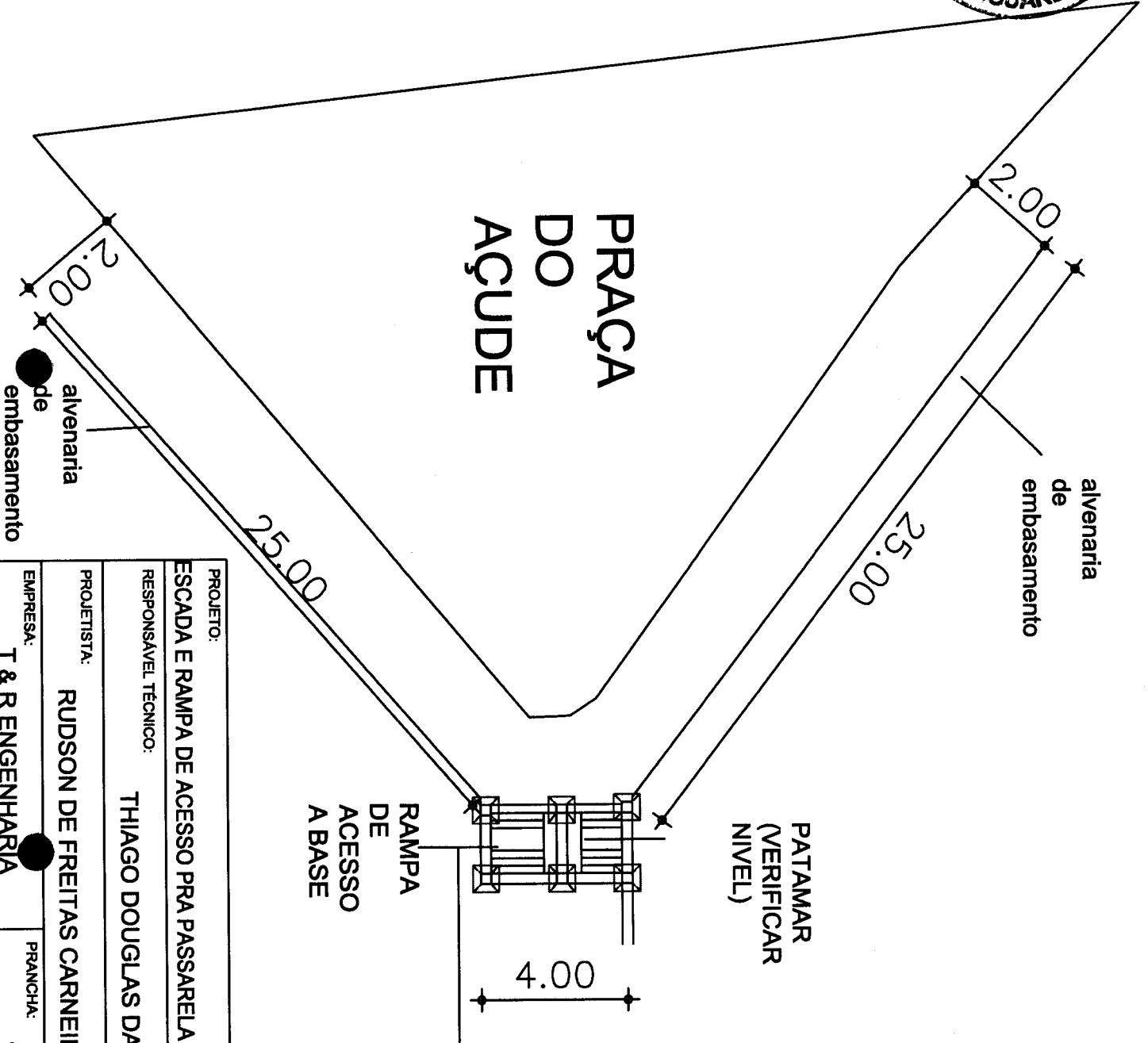

<b>PROJETO:</b> ESCADA E RAMPA DE ACESSO PRA PASSARELA DA SANTA, JUNTO COM ACESSO LADO			
<b>RESPONSÁVEL TÉCNICO:</b> THIAGO DOUGLAS DA COSTA			
<b>PROJETISTA:</b> RUDSON DE FREITAS CARNEIRO		<b>DATA:</b> 16/08/2022	
<b>EMPRESA:</b> T & R ENGENHARIA	<b>PRANCHA:</b> 1/1	<b>ESCALA:</b> METROS	

Thiago Douglas da Costa  
Engenheiro Civil  
CREA: AM 211001602-8



altura  
do gradil  
1.03cm

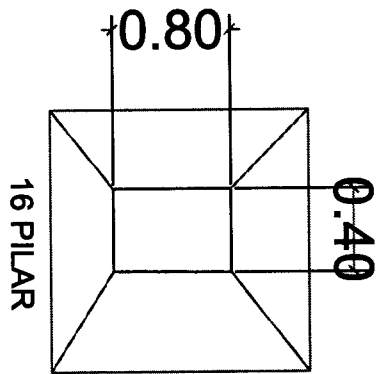
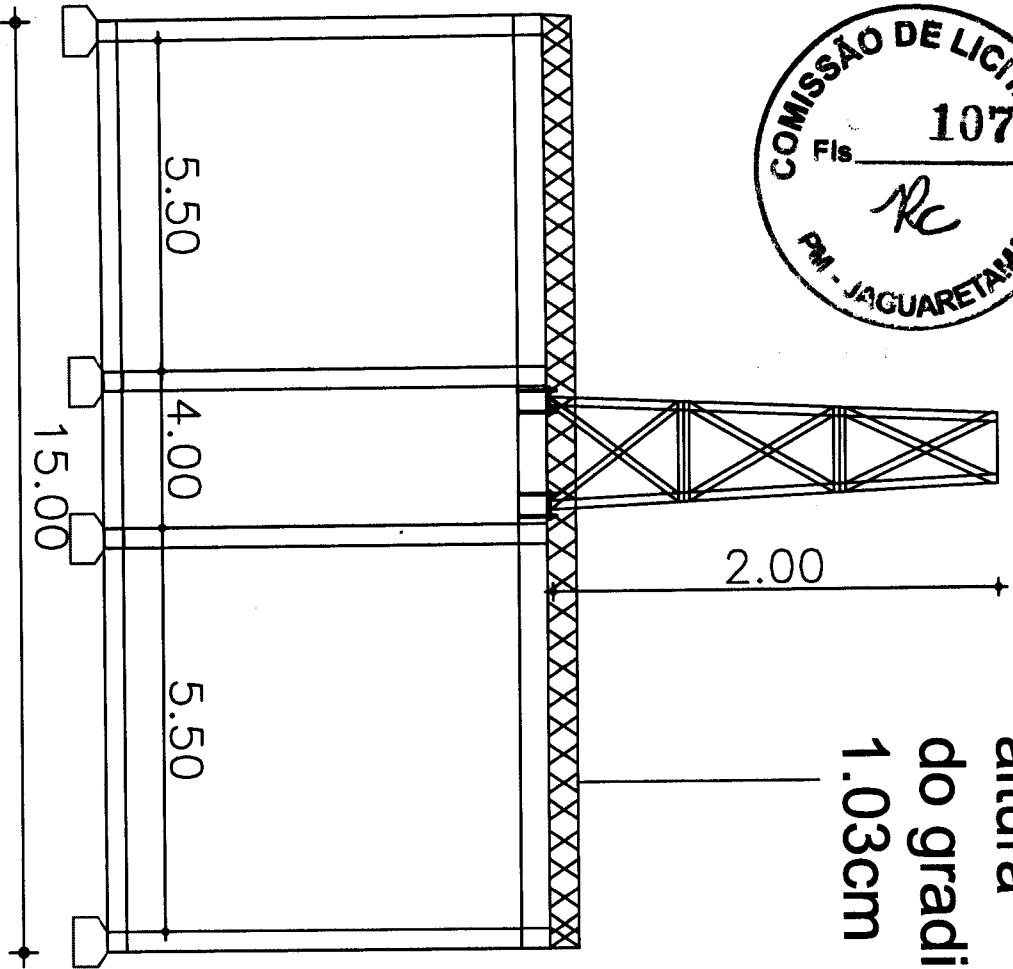

16 PILAR  
LOCAÇÃO  
DA  
METALICA  
DA  
BASE  
DA  
SANTA

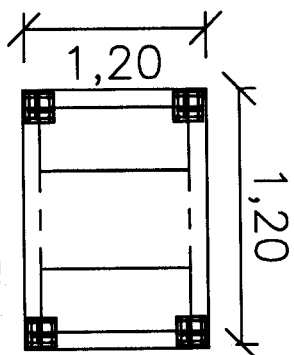

16 SAPATA  
PERFIL  
DO  
PILAR  
DA  
BASE  
DA  
SANTA

Thiago Douglas da Costa  
Engenheiro Civil  
CREA/RN 211501802-8

VISTA FRONTAL DA BASE DA SANTA

PROJETO:

VISTA FRONTAL DA BASE DA SANTA, JUNTO COM A FIXAÇÃO DA ESTRUTURA

RESPONSÁVEL TÉCNICO:

THIAGO DOUGLAS DA COSTA

PROJETISTA:

RUDSON DE FREITAS CARNEIRO

DATA:

16/08/2022

EMPRESA:

T & R ENGENHARIA

PRANCHA:

4/8

ESCALA:

METROS

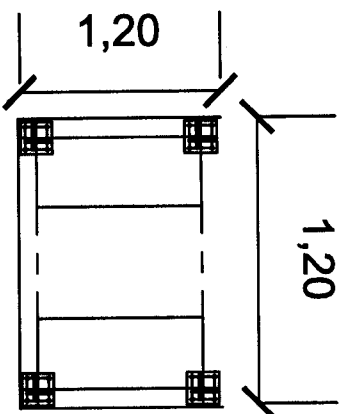

16 SAPATA  
 PERFIL DO PILAR DA BASE DA SANTA

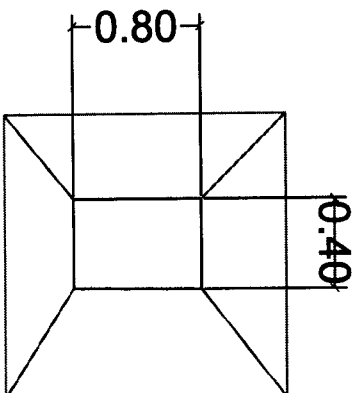

16 PILAR

LOCALIZAÇÃO DA METALICA DA BASE DA SANTA

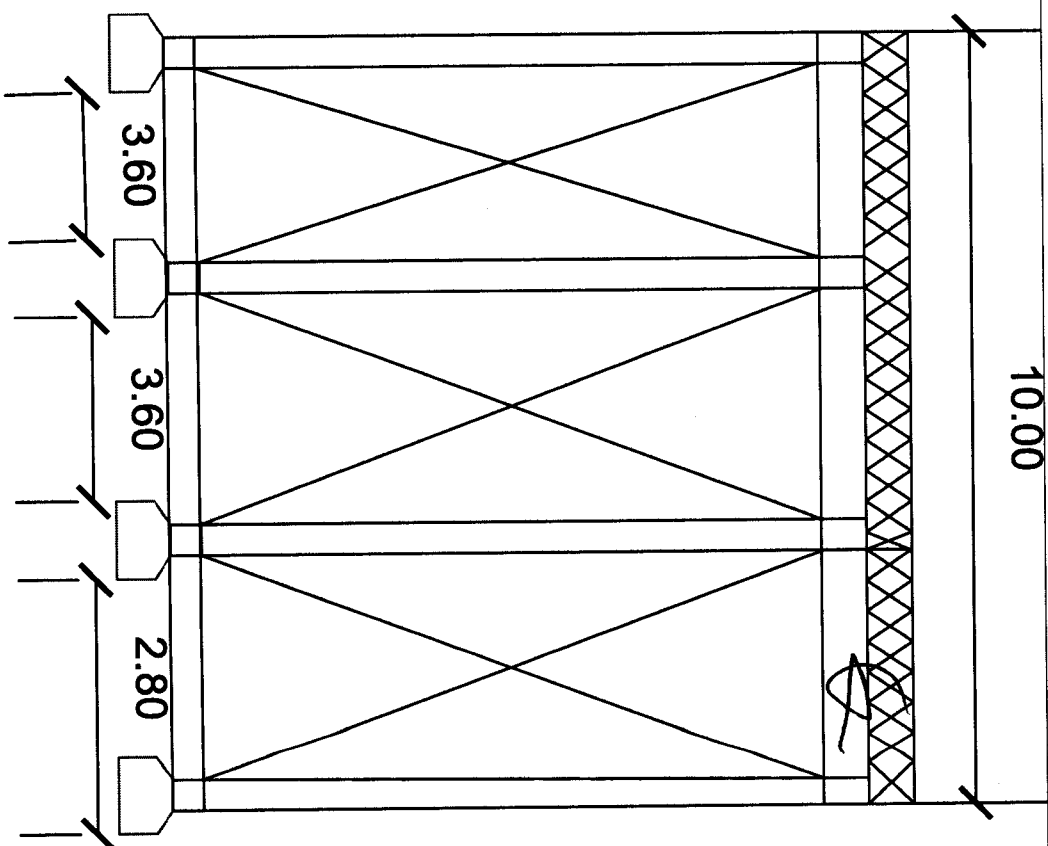

VISTA LATERAL DA BASE DA SANTA

PROJETO:

VISTA LARETAL DA BASE DA SANTA

RESPONSÁVEL TÉCNICO:

THIAGO DOUGLAS DA COSTA

PROJETISTA:

RUDSON DE FREITAS CARNEIRO

DATA:

16/08/2022

EMPRESA:

T & R ENGENHARIA

PRANCHA:

5/8

ESCALA:

METROS

Thiago Douglas da Costa  
 Engenheiro Civil  
 CREA/RN 211501802-8

*[Handwritten signature]*



VISTA LATERAL DA PASSARELA DA SANTA

altura  
do gradil  
1.03cm

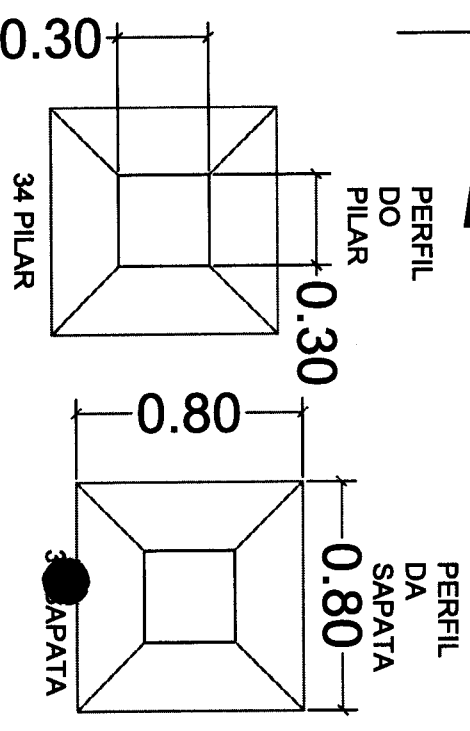
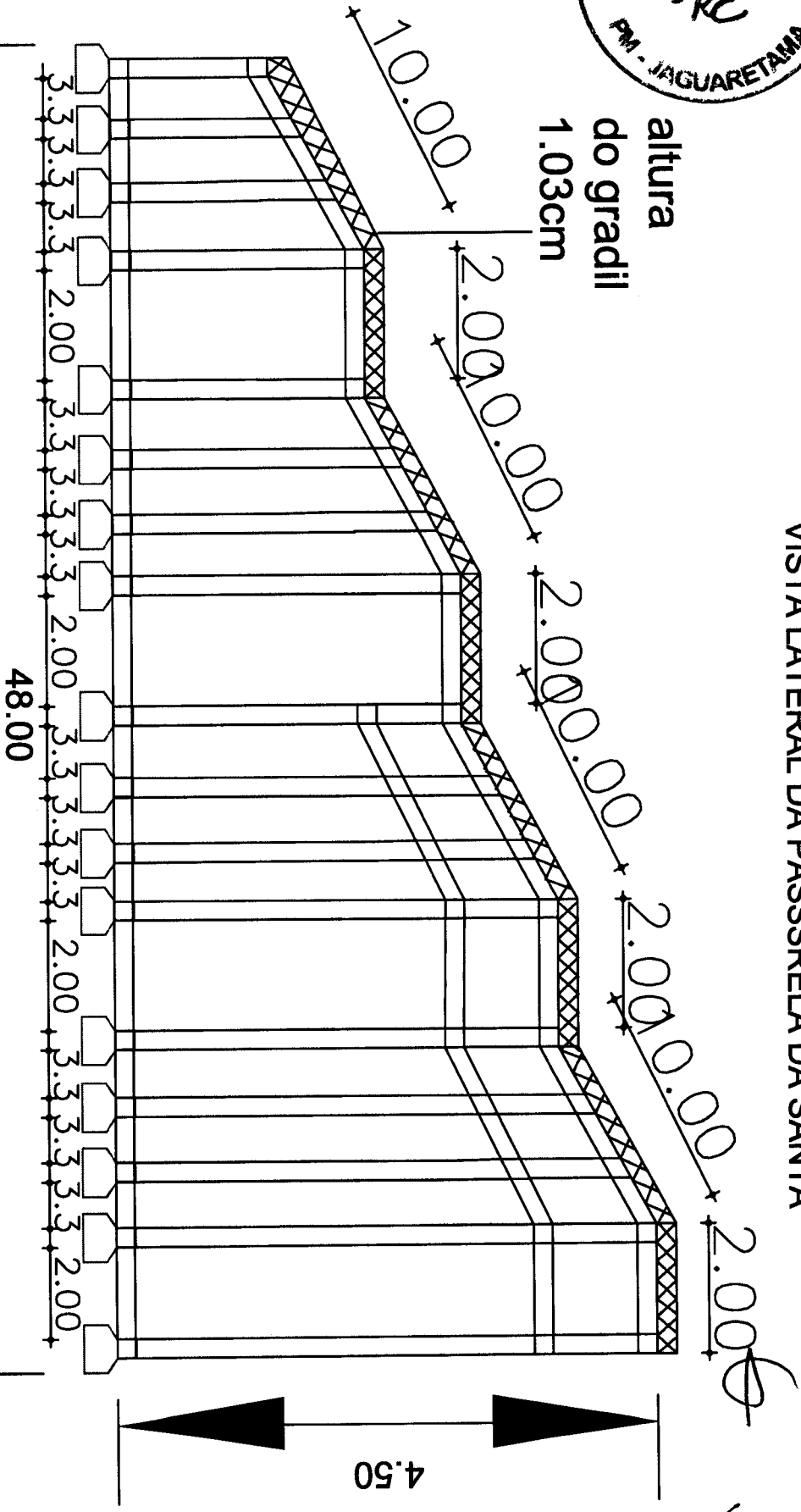

Thiago Douglas da Costa  
Engenheiro Civil  
CREA/RN 211501302-8

VISTA LATERAL DA PASSARELA DA SANTA, RAMPA, ESCADA E GUARDA CORPO			
RESPONSÁVEL TÉCNICO:		THIAGO DOUGLAS DA COSTA	
PROJETISTA:		RUDSON DE FREITAS CARNEIRO	
EMPRESA:	PRANCHA:	ESCALA:	DATA:
T & R ENGENHARIA	2/8	METROS	16/08/2022



Thiago Douglas da Costa  
 Engenheiro Civil  
 CREA/RN 211501302-8

*[Handwritten signature]*

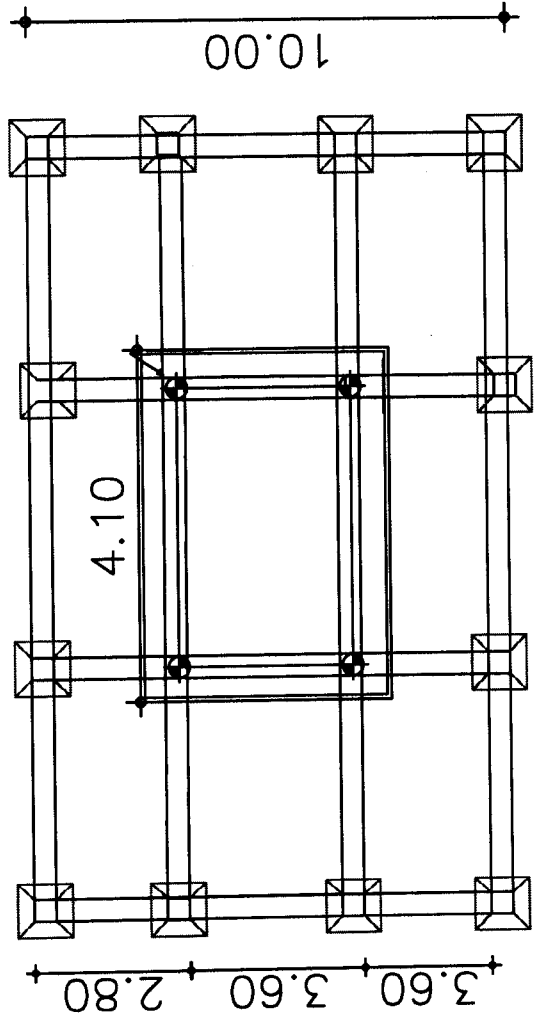

15.00  
**VISTA SUPERIOR DA BASE DA SANTA**

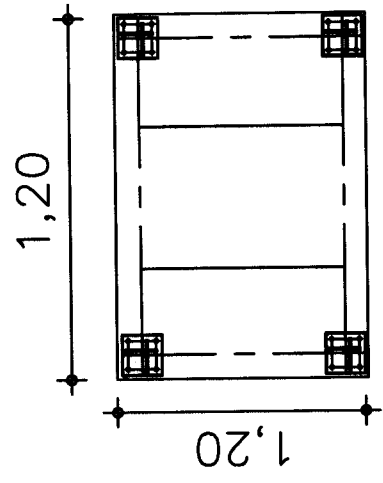

**PERFIL DA SAPATA BASE DA SANTA**

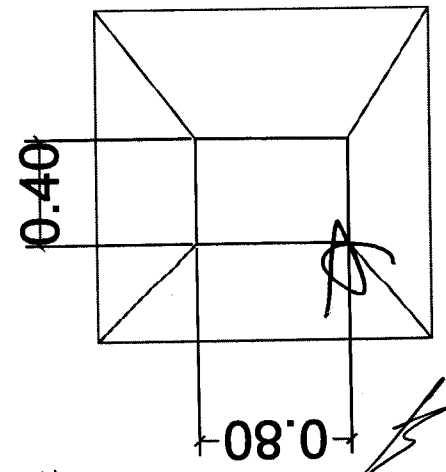

**PERFIL DO PILAR DA BASE DA SANTA**

16 PILAR

PROJETO: VISTA SUPERIOR DA BASE DA SANTA	
RESPONSÁVEL TÉCNICO: THIAGO DOUGLAS DA COSTA	DATA: 16/08/2022
PROJETISTA: RUDSON DE FREITAS CARNEIRO	ESCALA: 7/8
EMPRESA: T & R ENGENHARIA	METROS

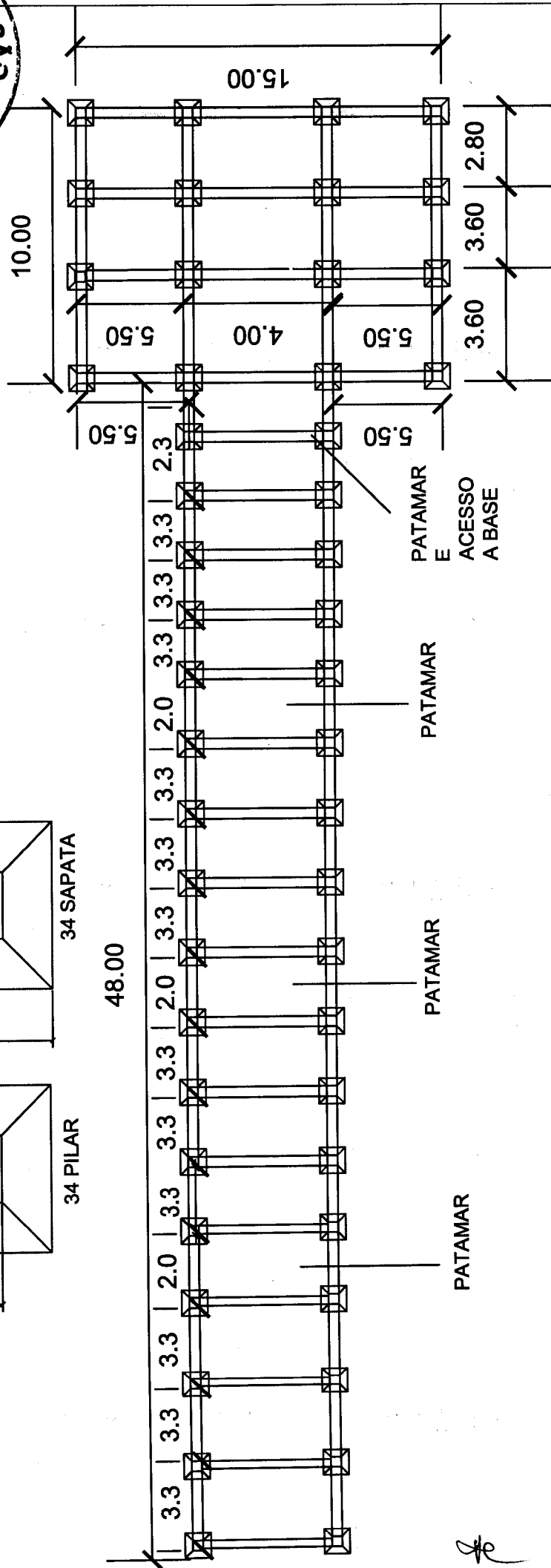
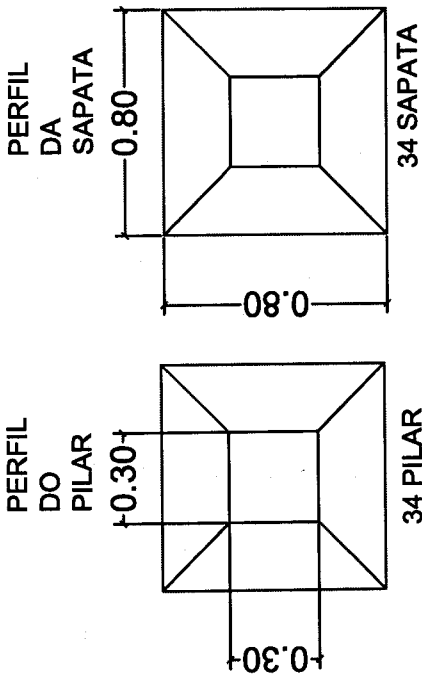
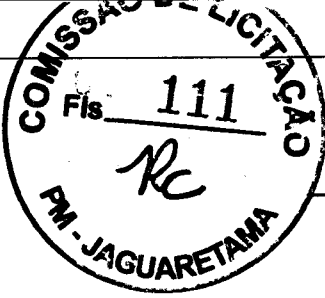

PROJETO:	PASSARELA - SAPATAS, VIGA BALDRAME E VIGA SUPERIOR		
RESPONSÁVEL TÉCNICO:	THIAGO DOUGLAS DA COSTA		
PROJETISTA:	RUudson DE FREITAS CARNEIRO	DATA:	16/08/2022
EMPRESA:	PRANCHA:	ESCALA:	

*[Handwritten signature]*

**Thiago Douglas da Costa**  
Engenheiro Civil  
CREA/RN 211501802-8

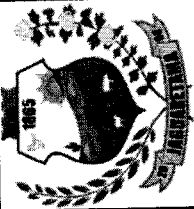

## PLANILHA ORÇAMENTÁRIA

<b>OBRA:</b>	EXECUÇÃO DE OBRAS DE ARTE ESPECIAIS, CONTEMPLANDO ROTATÓRIA NA AVENIDA E EXECUÇÃO DA PASSARELA E BASE PARA ESTRUTURA METÁLICA EM FORMATO DE TORRE, PARA SUSTENTAÇÃO DA ESTÁTUA NOSSA SENHORA DA CONCEIÇÃO.			
<b>DESCRIÇÃO:</b>	EXECUÇÃO DE OBRAS DE ARTE ESPECIAIS, CONTEMPLANDO ROTATÓRIA NA AVENIDA E EXECUÇÃO DA PASSARELA E BASE PARA ESTRUTURA METÁLICA EM FORMATO DE TORRE, PARA SUSTENTAÇÃO DA ESTÁTUA NOSSA SENHORA DA CONCEIÇÃO.			
<b>CLIENTE:</b>	PREFEITURA MUNICIPAL DE JAGUARETAMA			
<b>DATA:</b>	28/09/2022	<b>BDI:</b>	26,85%	
<b>ORÇAMENTO:</b>	<b>SEINFRA</b>	<b>COM DESONERAÇÃO</b>	<b>SEINFRA</b>	<b>COM DESONERAÇÃO</b>
	027.1	83,85%	47,76%	05/2021
	2022/08	83,56%	47,46%	09/2022
<b>COMPOSIÇÕES:</b>	PRÓPRIA 0,00% 0,00%			

ITEM	CÓDIGO	DESCRIÇÃO	FONTE	UNIDADE	QTD	VALOR UNITÁRIO R\$			PREÇO TOTAL R\$
						SEM BDI	BDI	COM BDI	
1		ROTATÓRIA NA AVENIDA							15.289,31
1.1		SERVIÇOS PRELIMINARES							999,80
1.1.1	C1937	PLACAS PADRÃO DE OBRA	SEINFRA	M2	4,00	151,47	40,67	192,14	768,56
1.1.2	C1043	DEMOLIÇÃO DE ALVENARIA DE TIJOLOS S/ REAPROVEITAMENTO	SEINFRA	M3	2,27	52,88	14,20	67,08	152,27
1.1.3	C0708	CARGA MECANIZADA DE ENTULHO EM CAMINHÃO BASCULANTE	SEINFRA	M3	2,27	3,41	0,92	4,33	9,83
1.1.4	C2533	TRANSPORTE DE MATERIAL, EXCETO ROCHA EM CAMINHÃO ATÉ 5 KM	SEINFRA	M3	2,27	24,01	6,45	30,46	69,14
1.2		MOVIMENTO DE TERRA / FUNDAÇÃO							3.277,70
1.2.1	C2784	ESCAVAÇÃO MANUAL SOLO DE 1A.CAT. PROF. ATÉ 1,50m	SEINFRA	M3	0,95	41,21	11,06	52,27	49,66
1.2.2	C0054	ALVENARIA DE EMBASAMENTO DE PEDRA ARGAMASSADA	SEINFRA	M3	0,95	423,18	113,62	536,80	509,96
1.2.3	C4592	ALVENARIA DE EMBASAMENTO EM TIJOLO CERÂMICO FURADO C/ ARGAMASSA CIMENTO E AREIA 1:4	SEINFRA	M3	2,03	612,00	164,32	776,32	1.575,93
1.2.4	C0330	ATERRO C/COMPACTAÇÃO MANUAL S/CONTROLE, MAT. C/AQUISIÇÃO	SEINFRA	M3	9,64	93,40	25,08	118,48	1.142,15
1.3		PAVIMENTAÇÃO E REVESTIMENTO							2.479,22
1.3.1	C1611	LASTRO DE CONCRETO REGULARIZADO ESP. = 5CM	SEINFRA	M2	9,44	37,97	10,19	48,16	454,63
1.3.2	C0219	ARMADURA DE TELA DE AÇO	SEINFRA	M2	11,34	23,36	6,27	29,63	336,00
1.3.3	C4849	GRAMA SINTÉTICA EM POLIETILENO, COM ALTURA MÍNIMA DE 50MM (FORNECIMENTO E COLOCAÇÃO)	SEINFRA	M2	1,90	133,04	35,72	168,76	320,64
1.3.4	C4439	CERÂMICA ESMALTADA RETIFICADA C/ ARG. CIMENTO E AREIA ACIMA DE 30x30cm (900 cm²) - PEI-5/PEI-4 P/ PISO	SEINFRA	M2	9,44	106,37	28,56	134,93	1.273,74
1.3.5	C1123	REJUNTAMENTO C/ ARG. PRÉ-FABRICADA, JUNTA ATÉ 2mm EM CERÂMICA, ACIMA DE 30x30 cm (900 cm²) E PORCELANATOS (PAREDE/PISO)	SEINFRA	M2	9,44	7,87	2,11	9,98	94,82
1.4		ESTRUTURA							534,84
1.4.1	A0052	PILAR RETANGULAR DE CONCRETO P/VIBR., FCK 18 MPA COM SESSÃO (15X20)CM TENDO 4 FERROS DE 3/8" E ESTRIBO DE 1/4" ESPAÇADO A CADA	Composições Próprias	M	6,00	70,27	18,87	89,14	534,84
1.4.2	C0219	ARMADURA DE TELA DE AÇO	SEINFRA	M2	10,45	23,36	6,27	29,63	309,63
1.4.3	C2825	FORMA CURVA CHAPA COMPENSADA RESINADA, ESP. = 12mm	SEINFRA	M2	13,64	199,23	53,49	252,72	3.470,00

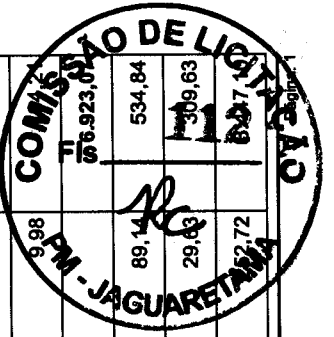

  
**Thiago Douglas da Costa**  
 Engenheiro Civil  
 CREA/RN 211501302-8

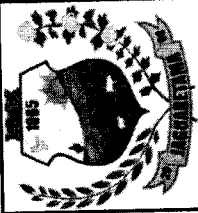

## PLANILHA ORÇAMENTÁRIA

**OBRA:** EXECUÇÃO DE OBRAS DE ARTE ESPECIAIS, CONTEMPLANDO ROTATORIA NA AVENIDA E EXECUÇÃO DA PASSARELA E BASE PARA ESTRUTURA METÁLICA EM FORMATO DE TORRE, PARA SUSTENTAÇÃO DA ESTÁTUA NOSSA SENHORA DA CONCEIÇÃO.

**DESCRIÇÃO:** EXECUÇÃO DE OBRAS DE ARTE ESPECIAIS, CONTEMPLANDO ROTATORIA NA AVENIDA E EXECUÇÃO DA PASSARELA E BASE PARA ESTRUTURA METÁLICA EM FORMATO DE TORRE, PARA SUSTENTAÇÃO DA ESTÁTUA NOSSA SENHORA DA CONCEIÇÃO.

**CLIENTE:** PREFEITURA MUNICIPAL DE JAGUARETAMA

**DATA:** 28/09/2022 **BDI:** 26,85%

FORTE	VEICULAÇÃO	FORÇA	MES	PÁGUA	PERÍODO
SEINFRA	027.1 COM DESONERAÇÃO	83,85%	47,76%	05/2021	
SINAPI	2022/08 COM DESONERAÇÃO	83,55%	47,48%	09/2022	
Composições		PROPRIA	0,00%	0,00%	

ITEM	CÓDIGO	DESCRIÇÃO	FONTE	UNIDADE	QTD	VALOR UNITÁRIO R\$		COM BDI	TOTAL R\$
						SEM BDI	BDI		
1.4.4	C0843	CONCRETO P/VIBR., FCK 25 MPa COM AGREGADO ADQUIRIDO	SEINFRA	M3	1,21	426,40	114,49	540,89	654,48
1.4.5	C1604	LANÇAMENTO E APLICAÇÃO DE CONCRETO S/ ELEVAÇÃO	SEINFRA	M3	1,21	134,84	36,20	171,04	206,96
1.4.6	C2476	TINTA EPOXI EM PAREDES, C/ SELADOR E EMASSAMENTO ACRÍLICO	SEINFRA	M2	13,64	102,30	27,47	129,77	1.770,06
<b>1.5</b>		<b>INSTALAÇÃO ELÉTRICA</b>							<b>1.609,52</b>
1.5.1	C1947	PONTO ELÉTRICO, MATERIAL E EXECUÇÃO	SEINFRA	PT	4,00	229,58	61,64	291,22	1.164,88
1.5.2	CP-3622	LUMINARIA LED 50W 6500K (UN)	Composições Próprias	UN	4,00	87,63	23,53	111,16	444,64
<b>2</b>		<b>EXECUÇÃO DA PASSARELA E BASE PARA ESTRUTURA METÁLICA</b>							<b>485.539,21</b>
<b>2.1</b>		<b>SERVIÇOS PRELIMINARES</b>							<b>3.798,72</b>
2.1.1	C1937	PLACAS PADRÃO DE OBRA	SEINFRA	M2	4,00	151,47	40,67	192,14	768,56
2.1.2	C1630	LOCAÇÃO DA OBRA - EXECUÇÃO DE GABARITO	SEINFRA	M2	392,00	6,09	1,64	7,73	3.030,16
<b>2.2</b>		<b>ESTRUTURA PASSARELA</b>							<b>140.208,47</b>
2.2.1	93358	ESCAVAÇÃO MANUAL DE VALA COM PROFUNDIDADE MENOR OU IGUAL A 1,30 M. AF. 02/2021	SINAPI	M3	6,00	66,57	17,87	84,44	506,64
2.2.2	C0057	ALVENARIA DE PEDRA ARGAMASSADA (TRAÇO 1:4) CI/AGREGADOS PRODUZIDOS (S/TRANSP)	SEINFRA	M3	56,00	366,08	98,29	464,37	26.004,72
2.2.3	C3184	ESCAVAÇÃO CARGA TRANSP. 3-CAT 101 A 200M	SEINFRA	M3	10,88	45,36	12,18	57,54	626,04
2.2.4	A0054	SAPATA RETANGULAR DE CONCRETO P/VIBR., FCK 18 MPa COM SESSÃO (80X80)CM TENDO 6 FERROS DE 3/8" ESPAÇADO A CADA 15CM NA LONGITUDINAL E TRANSVERSAL E VIRADA DE 9CM - A SAPATA CONTEM UM LASTRO DE CONCRETO DE 5CM COM ALTURA DO CUSCUZ DE 40CM.	Composições Próprias	UN	34,00	237,59	63,79	301,38	10.246,92
2.2.5	CP-8252	PILAR RETANGULAR DE CONCRETO P/VIBR., FCK 18 MPa COM SESSÃO (30X30)CM TENDO 9 FERROS DE 3/8" E ESTRIBO DE 1/4" ESPAÇADO A CADA	Composições Próprias	M	109,68	154,00	41,35	195,35	21.425,99
2.2.6	C4453	LAJE PRÉ-FABRICADA TRELIÇADA P/ PISO - VÃO DE 3,81 A 4,80 m	SEINFRA	M2	192,00	134,70	36,17	170,87	32.807,04
2.2.7	A0059	VIGA BALDRAME RETANGULAR DE CONCRETO P/VIBR., FCK 18 MPa COM SESSÃO (15X15)CM TENDO 4 FERROS DE 3/8" E ESTRIBO DE 1/4" ESPAÇADO A CADA 15CM COM IMPERMEABILIZAÇÃO DE EMULSÃO ASFÁLTICA	Composições Próprias	M	164,00	67,38	18,09	85,47	14.017,65
2.2.8	CP-5819	VIGA DE AMARRAÇÃO DE CONCRETO P/VIBR., FCK 18 MPa COM SESSÃO (15X15)CM TENDO 4 FERROS DE 3/8" E ESTRIBO DE 1/4" ESPAÇADO A CADA 15CM COM IMPERMEABILIZAÇÃO DE EMULSÃO ASFÁLTICA	Composições Próprias	M	84,00	67,38	18,09	85,47	7.179,48



  
**Thiago Douglas da Costa**  
 Engenheiro Civil  
 CREA/RN 211501302-8



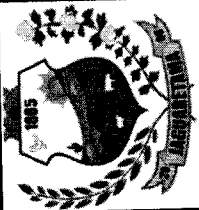

## PLANILHA ORÇAMENTÁRIA

<b>OBRA:</b>	EXECUÇÃO DE OBRAS DE ARTE ESPECIAIS, CONTEMPLANDO ROTATORIA NA AVENIDA E EXECUÇÃO DA PASSARELA E BASE PARA ESTRUTURA METÁLICA EM FORMATO DE TORRE, PARA SUSTENTACÃO DA ESTÁTUA NOSSA SENHORA DA CONCEIÇÃO.		
<b>DESCRIÇÃO:</b>	EXECUÇÃO DE OBRAS DE ARTE ESPECIAIS, CONTEMPLANDO ROTATORIA NA AVENIDA E EXECUÇÃO DA PASSARELA E BASE PARA ESTRUTURA METÁLICA EM FORMATO DE TORRE, PARA SUSTENTACÃO DA ESTÁTUA NOSSA SENHORA DA CONCEIÇÃO.		
<b>CLIENTE:</b>	PREFEITURA MUNICIPAL DE JAGUARATAMA		

ITEM	CÓDIGO	DESCRIÇÃO	FONTE	UNIDADE	QTD	VALOR UNITÁRIO R\$			PREÇO TOTAL R\$
						SEM BDI	BDI	COM BDI	
2.2.9	A-0088	VIGA DE COROAMENTO RETANGULAR CONCRETO PVIBR., FCK 18 MPA COM SESSÃO (15X40)CM TENDO 8 FERROS DE 3/8" E ESTRIBO DE 1/4" ESPAÇADO A CADA 15CM.	Composições Próprias	M	164,00	131,68	35,36	167,04	27.394,56
2.3	<b>ESTRUTURA - SANTA</b>								
2.3.1	A0057	SAPATA RETANGULAR DE CONCRETO PVIBR., FCK 18 MPA COM SESSÃO (1,20X1,20)CM TENDO 9 FERROS DE 3/8" ESPAÇADO A CADA 15CM NA LONGITUDINAL E TRANSVERSAL E VIRADA DE 9CM - A SAPATA CONTEM UM LASTRO DE CONCRETO DE 5CM COM ALTURA DO CUSCUZ DE 50CM.	Composições Próprias	UN	16,00	360,21	96,72	456,93	7.310,88
2.3.2	CP-8656	PILAR RETANGULAR DE CONCRETO PVIBR., FCK 25 MPA COM SESSÃO (80X40)CM TENDO 12 FERROS DE 3/8" E ESTRIBO DE 3/16" ESPAÇADO A CADA VIGA BALDRAME RETANGULAR DE CONCRETO PVIBR., FCK 18 MPA COM SESSÃO (15X15)CM TENDO 4 FERROS DE 3/8" E ESTRIBO DE 1/4" ESPAÇADO A CADA 15CM COM IMPERMEABILIZAÇÃO DE EMULSAO ASFÁLTICA	Composições Próprias	M	75,58	301,39	80,92	382,31	28.894,99
2.3.3	A0059	VIGA BALDRAME RETANGULAR DE CONCRETO PVIBR., FCK 18 MPA COM SESSÃO (15X15)CM TENDO 4 FERROS DE 3/8" E ESTRIBO DE 1/4" ESPAÇADO A CADA 15CM COM IMPERMEABILIZAÇÃO DE EMULSAO ASFÁLTICA	Composições Próprias	M	100,00	67,38	18,09	85,47	8.547,00
2.3.4	A0059	VIGA BALDRAME RETANGULAR DE CONCRETO PVIBR., FCK 18 MPA COM SESSÃO (15X15)CM TENDO 4 FERROS DE 3/8" E ESTRIBO DE 1/4" ESPAÇADO A CADA 15CM COM IMPERMEABILIZAÇÃO DE EMULSAO ASFÁLTICA	Composições Próprias	M	100,00	67,38	18,09	85,47	8.547,00
2.3.5	A-0088	VIGA DE COROAMENTO RETANGULAR CONCRETO PVIBR., FCK 18 MPA COM SESSÃO (15X40)CM TENDO 8 FERROS DE 3/8" E ESTRIBO DE 1/4" ESPAÇADO A CADA 15CM.	Composições Próprias	M	100,00	131,68	35,36	167,04	16.704,00
2.3.6	C4457	LAJE PRÉ-FABRICADA TRELIÇADA P/ FÓRRO - VÃO DE 3,81 A 4,80 m	SEINFRA	M2	150,00	126,46	33,95	160,41	24.061,50
2.3.7	C1326	ESTRUTURA DE AÇO PARA TORRE METÁLICA.	SEINFRA	M2	11,11	1.201,00	322,47	1.523,47	16.925,75
2.4	<b>ALVENARIA/REVESTIMENTO</b>								
2.4.1	C0046	ALVENARIA DE BLOCO CERÂMICO FURADO (19x19x39)cm C/ARGAMASSA MISTA DE CAL HIDRATADA ESP=19 cm	SEINFRA	M2	30,80	62,86	16,88	79,74	2.455,99
2.4.2	C0776	CHAPISCO C/ ARGAMASSA DE CIMENTO E AREIA S/PENEIRAR TRAÇO 1:3 ESP.= 5mm P/ PAREDE	SEINFRA	M2	61,60	6,18	1,66	7,84	482,94
2.4.3	C3245	EMBOÇO C/ ARGAMASSA DE CIMENTO E AREIA S/ PENEIRAR, TRAÇO 1:6	SEINFRA	M2	61,60	29,27	7,86	37,13	2.287,21
2.4.4	C4442	CERÂMICA ESMALTADA C/ ARG. PRÉ-FABRICADA ATÉ 10x10cm (100cm²) - DECORATIVA - P/ PAREDE	SEINFRA	M2	30,80	70,93	19,44	90,37	2.771,08
2.4.5	C1102	REJUNTAMENTO C/ ARG. PRÉ-FABRICADA, JUNTA ATÉ 2mm EM CERÂMICA, ATÉ 10x10 cm (100 cm²) - DECORATIVA (PAREDE/PISO)	SEINFRA	M2	30,80	10,73	2,88	13,61	419,19
2.4.6	C0778	CHAPISCO C/ ARGAMASSA DE CIMENTO E AREIA S/ PENEIRAR TRAÇO 1:3 ESP=5 mm P/ TETO	SEINFRA	M2	342,00	12,13	3,26	15,39	5.263,38
2.4.7	C3035	REBOCO C/ ARGAMASSA DE CIMENTO E AREIA S/ PENEIRAR TRAÇO 1:6, ESP=20 mm P/ TETO	SEINFRA	M2	342,00	32,90	9,03	41,93	14.358,06
2.5	<b>PAVIMENTAÇÃO</b>								
2.5.1	C0158	ARGAMASSA DE CIMENTO E AREIA SPEN. C/IMPERMEAB. TRAÇO 1:4	SEINFRA	M3	10,26	551,78	148,15	699,93	7.181,28

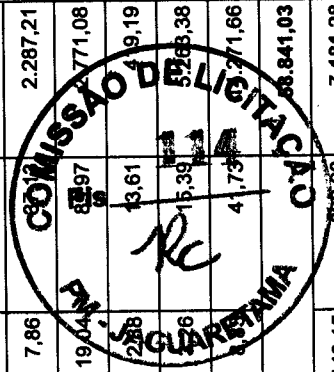



## PLANILHA ORÇAMENTÁRIA

**OBRA:** EXECUÇÃO DE OBRAS DE ARTE ESPECIAIS, CONTEMPLANDO ROTATÓRIA NA AVENIDA E EXECUÇÃO DA PASSARELA E BASE PARA ESTRUTURA METÁLICA EM FORMATO DE TORRE, PARA SUSTENTAÇÃO DA ESTÁTUA NOSSA SENHORA DA CONCEIÇÃO.

**DESCRIÇÃO:** EXECUÇÃO DE OBRAS DE ARTE ESPECIAIS, CONTEMPLANDO ROTATÓRIA NA AVENIDA E EXECUÇÃO DA PASSARELA E BASE PARA ESTRUTURA METÁLICA EM FORMATO DE TORRE, PARA SUSTENTAÇÃO DA ESTÁTUA NOSSA SENHORA DA CONCEIÇÃO.

**CLIENTE:** PREFEITURA MUNICIPAL DE JAGUARATAMA

**DATA:** 28/09/2022      **BDI:** 26,85%

**VERBA:**      **COM BDI:**      **COM BDI:**

**SEINFRA:** 027.1 COM DESONERAÇÃO 83,85% 47,76% 06/2021

**SINAPI:** 202208 COM DESONERAÇÃO 83,55% 47,48% 09/2022

**Composições:**      **PRÓPRIA:** 0,00% 0,00%

ITEM	CÓDIGO	DESCRIÇÃO	FONTE	UNIDADE	QTD	VALOR UNITÁRIO R\$		PREÇO TOTAL R\$
						SEM BDI	COM BDI	
2.5.2	C3007	PORCELANATO RETIFICADO NATURAL (FOSCO) C/ ARG. PRÉ-FABRICADA - P/ PISO	SEINFRA	M2	327,24	109,05	29,28	45.267,11
2.5.3	C1123	REJUNTAMENTO C/ ARG. PRÉ-FABRICADA, JUNTA ATÉ 2mm EM CERÂMICA, ACIMA DE 30x30 cm (900 cm²) E PORCELANATOS (PAREDE/PISO)	SEINFRA	M2	327,24	7,87	2,11	3.265,86
2.5.4	C1611	LASTRO DE CONCRETO REGULARIZADO ESP. = 5CM	SEINFRA	M2	59,24	37,97	10,19	2.853,00
2.5.5	C0219	ARMADURA DE TELA DE AÇO	SEINFRA	M2	9,24	23,36	6,27	273,78
2.6	<b>INSTALAÇÃO ELÉTRICA</b>							
2.6.1	C2090	QUADRO P/ MEDIÇÃO EM POSTE DE CONCRETO	SEINFRA	UN	1,00	1.352,03	363,02	1.715,05
2.6.2	C3626	POSTE METÁLICO DECORATIVO CÔNICO RETO FLANGEADO H=4,0m P/01 OU 02 LUMINÁRIAS DECORATIVAS	SEINFRA	UN	20,00	1.157,93	310,90	29.376,60
2.6.3	101655	LUMINÁRIA DE LED PARA ILUMINAÇÃO PÚBLICA, DE 51 W ATÉ 67 W - FORNECIMENTO E INSTALAÇÃO. AF_08/2020	SINAPI	UN	20,00	528,23	141,83	13.401,20
2.6.4	C4208	PÁRA-RAIO TIPO FRANKLIN C/ SINALIZADOR (FORNECIMENTO E MONTAGEM)	SEINFRA	UN	1,00	2.751,62	738,81	3.490,43
2.6.5	C4963	POSTE DE CONCRETO CIRCULAR, RESISTÊNCIA NOMINAL 300KG, H=11,00M, PESO APROXIMADO 950KG	SEINFRA	UN	4,00	1.338,87	359,49	6.793,44
2.6.6	101660	LUMINÁRIA DE LED PARA ILUMINAÇÃO PÚBLICA, DE 240 W ATÉ 350 W - FORNECIMENTO E INSTALAÇÃO. AF_08/2020	SINAPI	UN	8,00	1.644,06	441,43	16.683,92
2.6.7	C1186	ELETRODUTO PVC ROSC. D= 25mm (3/4")	SEINFRA	M	134,00	9,88	2,65	1.679,02
2.6.8	C0537	CABO ISOLADO PVC 750V 6MM2	SEINFRA	M	536,00	8,21	2,20	5.579,76
2.7	<b>SERVIÇOS DIVERSOS</b>							
2.7.1	C3440	BANCO EM "U" S/ ENCOSTO PADRÃO	SEINFRA	M	30,00	282,73	75,91	10.759,20
2.7.2	C4852	CERCA/GRADIL NYLOFOR H=1,03M, MALHA 5 X 20CM - FIO 5,00MM, COM FIXADORES DE POLIAMIDA EM POSTE 40 X 60 MM CHUMBADOS EM BASE DE CONCRETO (EXCLUSIVE ESTA), REVESTIDOS EM POLIESTER POR PROCESSO DE PINTURA ELETROSTÁTICA (GRADIL E POSTE), NAS CORES VERDE OU BRANCA - FORNECIMENTO E INSTALAÇÃO	SEINFRA	M	130,00	169,64	45,55	215.807,974,70
2.7.3	CP-0765	MURETA DE ALVENARIA E CONCRETO (PILAR+CINTA) REBOCADO, COM PINTURA (ESPESSURA DE 20 CM)	SEINFRA	M2	65,00	318,91	85,63	26.246,70
								<b>65.029,00</b>

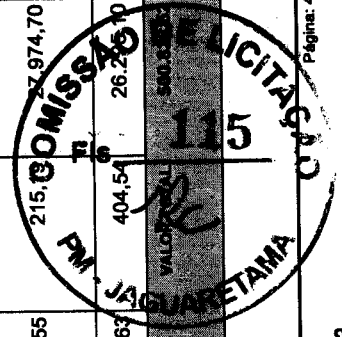

  
**Thiago Douglas da Costa**  
 Engenheiro Civil  
 CRM: 21150/1302-8

## MEMÓRIAS DE CÁLCULO



<b>OBRA:</b>	EXECUÇÃO DE OBRAS DE ARTE ESPECIAIS, CONTEMPLANDO ROTATORIA NA AVENIDA E EXECUÇÃO DA PASSARELA E BASE PARA ESTRUTURA METÁLICA EM FORMATO DE TORRE, PARA SUSTENTAÇÃO DA ESTÁTUA NOSSA SENHORA DA CONCEIÇÃO.	<b>DATA :</b> 28/09/2022	<b>BDI :</b> 28,85%
<b>DESCRIÇÃO:</b>	EXECUÇÃO DE OBRAS DE ARTE ESPECIAIS, CONTEMPLANDO ROTATORIA NA AVENIDA E EXECUÇÃO DA PASSARELA E BASE PARA ESTRUTURA METÁLICA EM FORMATO DE TORRE, PARA SUSTENTAÇÃO DA ESTÁTUA NOSSA SENHORA DA CONCEIÇÃO.	<b>FONTE</b>	<b>VERBA</b>
<b>CLIENTE:</b>	PREFEITURA MUNICIPAL DE JAGUARETAMA	SEINFRA	027.1 COM DESONERAÇÃO
		SINAPI	2022/08 COM DESONERAÇÃO
		Composição	PRÓPRIA
			HORA
			MES
			REF.
			83,85%
			47,76%
			05/2021
			83,58%
			47,46%
			09/2022
			0,00%
			0,00%

### 1.1.1. C1937 - PLACAS PADRÃO DE OBRA (M2)

		QTD	
LARGURA X ALTURA	2,00*2,00	4,00000000	4,00
			4,00

### 1.1.2. C1043 - DEMOLIÇÃO DE ALVENARIA DE TIJOLOS S/ REAPROVEITAMENTO (M3)

		QTD	
ÁREA DA CIRCUNFERÊNCIA X LARGURA	11,3411*0,20	2,27000000	2,27
			2,27

### 1.1.3. C0708 - CARGA MECANIZADA DE ENTULHO EM CAMINHÃO BASCULANTE (M3)

		QTD	
ÁREA DA CIRCUNFERÊNCIA X LARGURA	11,3411*0,20	2,27000000	2,27
			2,27

### 1.1.4. C2533 - TRANSPORTE DE MATERIAL, EXCETO ROCHA EM CAMINHÃO ATÉ 5 KM (M3)

		QTD	
ÁREA DA CIRCUNFERÊNCIA X LARGURA	11,3411*0,20	2,27000000	2,27
			2,27

### 1.2.1. C2784 - ESCAVAÇÃO MANUAL SOLO DE 1A.CAT. PROF. ATÉ 1.50m (M3)

		QTD	
COMPRIMENTO DA CIRCUNFERÊNCIA X LARGURA X PROFUNDIDADE	11,932*0,20*0,40	0,95000000	0,95
			0,95

### 1.2.2. C0054 - ALVENARIA DE EMBASAMENTO DE PEDRA ARGAMASSADA (M3)

		QTD	
COMPRIMENTO DA CIRCUNFERÊNCIA X LARGURA X PROFUNDIDADE	11,932*0,20*0,40	0,95000000	0,95
			0,95

### 1.2.3. C4592 - ALVENARIA DE EMBASAMENTO EM TIJOLO CERÂMICO FURADO C/ ARGAMASSA CIMENTO E AREIA 1:4 (M3)

		QTD	
COMPRIMENTO DA CIRCUNFERÊNCIA X LARGURA X PROFUNDIDADE	11,932*0,20*0,85	2,03000000	2,03
			2,03

### 1.2.4. C0330 - ATERRO C/COMPACTAÇÃO MANUAL S/CONTROLE, MAT. C/AQUISIÇÃO (M3)

		QTD	
ÁREA DA CIRCUNFERÊNCIA X ALTURA	11,3411*0,85	9,64000000	9,64
			9,64

### 1.3.1. C1611 - LASTRO DE CONCRETO REGULARIZADO ESP.= 5CM (M2)

		QTD	
ÁREA DA CIRCUNFERÊNCIA	11,3411	11,34000000	11,34
ÁREA DA GRAMA	-1,8991666667	-1,90000000	-1,90
			9,44





# MEMÓRIAS DE CÁLCULO

<b>OBRA:</b>	EXECUÇÃO DE OBRAS DE ARTE ESPECIAIS, CONTEMPLANDO ROTATÓRIA NA AVENIDA E EXECUÇÃO DA PASSARELA E BASE PARA ESTRUTURA METÁLICA EM FORMATO DE TORRE, PARA SUSTENTAÇÃO DA ESTÁTUA NOSSA SENHORA DA CONCEIÇÃO.
<b>DESCRIÇÃO:</b>	EXECUÇÃO DE OBRAS DE ARTE ESPECIAIS, CONTEMPLANDO ROTATÓRIA NA AVENIDA E EXECUÇÃO DA PASSARELA E BASE PARA ESTRUTURA METÁLICA EM FORMATO DE TORRE, PARA SUSTENTAÇÃO DA ESTÁTUA NOSSA SENHORA DA CONCEIÇÃO.
<b>CLIENTE:</b>	PREFEITURA MUNICIPAL DE JAGUARETAMA

<b>DATA:</b>	28/09/2022	<b>BDI:</b>	28,85%
<b>POINTE</b>	VERSÃO	<b>PREÇO</b>	<b>DATA</b>
SEINFRA	027.1 COM DESONERAÇÃO	83,85%	09/2021
SINAPI	2022/08 COM DESONERAÇÃO	83,55%	09/2022
<b>Composição</b>	PRÓPRIA	0,00%	0,00%

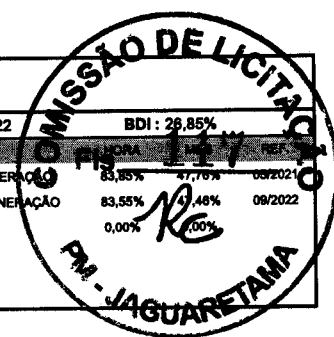

### 1.3.2. C0219 - ARMADURA DE TELA DE AÇO (M2)

			QTD
ÁREA DA CIRCUNFERÊNCIA	11,3411	11,34000000	11,34
			11,34

### 1.3.3. C4849 - GRAMA SINTÉTICA EM POLIETILENO, COM ALTURA MINIMA DE 50MM (FORNECIMENTO E COLOCAÇÃO) (M2)

			QTD
ÁREA	1,8991666667	1,90000000	1,90
			1,90

### 1.3.4. C4439 - CERÂMICA ESMALTADA RETIFICADA C/ ARG. CIMENTO E AREIA ACIMA DE 30x30cm (900 cm²) - PEI-PEI-4 P/ PISO (M2)

			QTD
ÁREA DA CIRCUNFERÊNCIA	11,3411	11,34000000	11,34
ÁREA DA GRAMA	-1,8991666667	-1,90000000	-1,90
			9,44

### 1.3.5. C1123 - REJUNTAMENTO C/ ARG. PRÉ-FABRICADA, JUNTA ATÉ 2mm EM CERÂMICA, ACIMA DE 30x30 cm (900 cm²) E PORCELANATOS (PAREDE/PISO) (M2)

			QTD
ÁREA DA CIRCUNFERÊNCIA	11,3411	11,34000000	11,34
ÁREA DA GRAMA	-1,8991666667	-1,90000000	-1,90
			9,44

### 1.4.1. A0052 - PILAR RETANGULAR DE CONCRETO P/VIBR., FCK 18 MPA COM SESSÃO (15X20)CM TENDO 4 FERROS DE 3/8" E ESTRIBO DE 1/4" ESPAÇADO A CADA 15CM. (M)

			QTD
QUANTIDADE X ALTURA	2,00*3,00	6,00000000	6,00
			6,00

### 1.4.2. C0219 - ARMADURA DE TELA DE AÇO (M2)

			QTD
TELA DUPLA = ÁREA X 2 UNIDADES	3,6305*2,00	7,26000000	7,26
NOME X LADOS	(2,90*0,55)*2,00	3,19000000	3,19
			10,45

### 1.4.3. C2825 - FORMA CURVA CHAPA COMPENSADA RESINADA, ESP. = 12mm (M2)

			QTD
ÁREA DA CIRCUNFERÊNCIA X LADOS	3,6305*2,00	7,26000000	7,26
NOME X LADOS	(2,90*0,55)*4,00	6,38000000	6,38
			13,64

### 1.4.4. C0843 - CONCRETO P/VIBR., FCK 25 MPa COM AGREGADO ADQUIRIDO (M3)

			QTD
ÁREA DA CIRCUNFERÊNCIA X LARGURA	3,6305*0,20	0,73000000	0,73
NOME X LADOS	(2,90*0,55*0,15)*2,00	0,48000000	0,48
			1,21

### 1.4.5. C1604 - LANÇAMENTO E APLICAÇÃO DE CONCRETO S/ ELEVAÇÃO (M3)

Thiago Douglas da Costa  
Engenheiro Civil  
CPF: 041.244.830-2



## MEMÓRIAS DE CÁLCULO

OBRA:	EXECUÇÃO DE OBRAS DE ARTE ESPECIAIS, CONTEMPLANDO ROTATÓRIA NA AVENIDA E EXECUÇÃO DA PASSARELA E BASE PARA ESTRUTURA METÁLICA EM FORMATO DE TORRE, PARA SUSTENTAÇÃO DA ESTÁTUA NOSSA SENHORA DA CONCEIÇÃO.
DESCRIÇÃO:	EXECUÇÃO DE OBRAS DE ARTE ESPECIAIS, CONTEMPLANDO ROTATÓRIA NA AVENIDA E EXECUÇÃO DA PASSARELA E BASE PARA ESTRUTURA METÁLICA EM FORMATO DE TORRE, PARA SUSTENTAÇÃO DA ESTÁTUA NOSSA SENHORA DA CONCEIÇÃO.
CLIENTE:	PREFEITURA MUNICIPAL DE JAGUARETAMA

DATA :	28/09/2022	BDI :	26,85%	
FONTE	VERBAO	HORA	MES	REF
SEINFRA	027.1 COM DESONERACAO	83,85%	7,76%	05/2021
SINAPI	2022/08 COM DESONERACAO	83,55%	47,86%	08/2022
Composiçõe	PROPRIA	0,00%	0,00%	

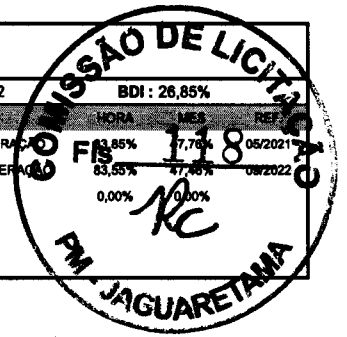

			QTD
ÁREA DA CIRCUNFERÊNCIA X LARGURA	3,8305*0,20	0,73000000	0,73
NOME X LADOS	(2,90*0,55*0,15)*2,00	0,48000000	0,48
			1,21

### 1.4.6. C2476 - TINTA EPÓXI EM PAREDES, C/ SELADOR E EMASSAMENTO ACRÍLICO (M2)

			QTD
ÁREA DA CIRCUNFERÊNCIA X LADOS	3,8305*2,00	7,26000000	7,26
NOME X LADOS	(2,90*0,55)*4,00	6,38000000	6,38
			13,64

### 1.5.1. C1947 - PONTO ELÉTRICO, MATERIAL E EXECUÇÃO (PT)

			QTD
REFLETOR	4,00	4,00000000	4,00
			4,00

### 1.5.2. CP-3622 - LUMINARIA LED 50W 6500K (UN) (UN)

			QTD
QUANTIDADE	4,00	4,00000000	4,00
			4,00

### 2.1.1. C1937 - PLACAS PADRÃO DE OBRA (M2)

			QTD
LARGURA X ALTURA	2,00*2,00	4,00000000	4,00
			4,00

### 2.1.2. C1630 - LOCAÇÃO DA OBRA - EXECUÇÃO DE GABARITO (M2)

			QTD
PASSARELA	48*4,00	192,00000000	192,00
BASE	15*10	150,00000000	150,00
LATERAL 01	25,00*1,00	25,00000000	25,00
LATERAL 02	25,00*1,00	25,00000000	25,00
			392,00

### 2.2.1. 93358 - ESCAVAÇÃO MANUAL DE VALA COM PROFUNDIDADE MENOR OU IGUAL A 1,30 M. AF\_02/2021 (M3)

			QTD
COMPRIMENTO X 2 LADOS X LARGURA X PROFUNDIDADE	25,00*2,00*(0,30*0,40)	6,00000000	6,00
			6,00

### 2.2.2. C0057 - ALVENARIA DE PEDRA ARGAMASSADA (TRAÇO 1:4) C/AGREGADOS PRODUZIDOS (S/TRANSP) (M3)

			QTD
COMPRIMENTO X 2 LADOS X LARGURA X PROFUNDIDADE	25,00*2,00*(0,30*0,40)	6,00000000	6,00
COMPRIMENTO TOTAL X ALTURA MEDIA	50,00*2,00*0,50	50,00000000	50,00
			66,00

### 2.2.3. C3194 - ESCAVAÇÃO CARGA TRANSP. 3-CAT 101 A 200M (M3)

			QTD
QUANTIDADE X COMPRIMENTO X LARGURA X PROFUNDIDADE	34*(0,80*0,80*0,50)	10,88000000	10,88

Thiago Douglas da Costa  
Engenheiro Civil  
CREA/RN 211501302-8





## MEMÓRIAS DE CÁLCULO

<b>OBRA:</b>	EXECUÇÃO DE OBRAS DE ARTE ESPECIAIS, CONTEMPLANDO ROTATÓRIA NA AVENIDA E EXECUÇÃO DA PASSARELA E BASE PARA ESTRUTURA METÁLICA EM FORMATO DE TORRE, PARA SUSTENTAÇÃO DA ESTÁTUA NOSSA SENHORA DA CONCEIÇÃO.
<b>DESCRIÇÃO:</b>	EXECUÇÃO DE OBRAS DE ARTE ESPECIAIS, CONTEMPLANDO ROTATÓRIA NA AVENIDA E EXECUÇÃO DA PASSARELA E BASE PARA ESTRUTURA METÁLICA EM FORMATO DE TORRE, PARA SUSTENTAÇÃO DA ESTÁTUA NOSSA SENHORA DA CONCEIÇÃO.
<b>CLIENTE:</b>	PREFEITURA MUNICIPAL DE JAGUARETAMA

DATA : 28/08/2022			
FORTE	VERBA	HORA	RES
SEINFRA	027.1 COM DESEMBOLSAMENTO	83,85%	47,76%
SINAPI	2022/08 COM DESEMBOLSAMENTO	98,55%	47,46%
Composição	PIONEIRA	100%	0,00%

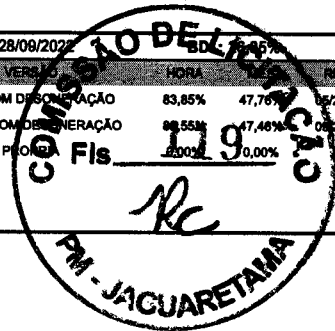

	QTD
	10,88

2.2.4. A0054 - SAPATA RETANGULAR DE CONCRETO P/VIBR., FCK 18 MPA COM SESSÃO (80X80)CM TENDO 6 FERROS DE 3/8" ESPAÇADO A CADA 15CM NA LONGITUDINAL E TRANSVERSAL E VIRADA DE 9CM - A SAPATA CONTEM UM LASTRO DE CONCRETO DE 5CM COM ALTURA DO CUSCUZ DE 40CM. (UN)

	QTD
QUANTIDADE	34,00
	34,00000000
	34,00

2.2.5. CP-8252 - PILAR RETANGULAR DE CONCRETO P/VIBR., FCK 18 MPA COM SESSÃO (30X30)CM TENDO 9 FERROS DE 3/8" E ESTRIBO DE 1/4" ESPAÇADO A CADA 15CM. (M)

	QTD
QUANTIDADE X ALTURA MEDIA	34,00*((2,155+2,302+3,811+4,636)/4)
	109,68000000
	109,68

2.2.6. C4453 - LAJE PRÉ-FABRICADA TRELIÇADA P/ PISO - VÃO DE 3,81 A 4,80 m (M2)

	QTD
ÁREA DA PASSARELA	48,00*4,00
	192,00000000
	192,00

2.2.7. A0059 - VIGA BALDRAME RETANGULAR DE CONCRETO P/VIBR., FCK 18 MPA COM SESSÃO (15X15)CM TENDO 4 FERROS DE 3/8" E ESTRIBO DE 1/4" ESPAÇADO A CADA 15CM COM IMPERMEABILIZAÇÃO DE EMULSÃO ASFÁLTICA (M)

	QTD
COMPRIMENTO LINEAR	48,00*2,00
FECHAMENTO	68,00
	96,00000000
	68,00000000
	164,00

2.2.8. CP-5619 - VIGA DE AMARRAÇÃO DE CONCRETO P/VIBR., FCK 18 MPA COM SESSÃO (15X15)CM TENDO 4 FERROS DE 3/8" E ESTRIBO DE 1/4" ESPAÇADO A CADA 15CM COM IMPERMEABILIZAÇÃO DE EMULSÃO ASFÁLTICA (M)

	QTD
COMPRIMENTO LINEAR	24,00*2,00
FECHAMENTO	36,00
	48,00000000
	36,00000000
	84,00

2.2.9. A-0088 - VIGA DE COROAMENTO RETANGULAR CONCRETO P/VIBR., FCK 18 MPA COM SESSÃO (15X40)CM TENDO 8 FERROS DE 3/8" E ESTRIBO DE 1/4" ESPAÇADO A CADA 15CM. (M)

	QTD
COMPRIMENTO LINEAR	48,00*2,00
FECHAMENTO	68,00
	96,00000000
	68,00000000
	164,00

2.3.1. A0057 - SAPATA RETANGULAR DE CONCRETO P/VIBR., FCK 18 MPA COM SESSÃO (1,20X1,20)CM TENDO 9 FERROS DE 3/8" ESPAÇADO A CADA 15CM NA LONGITUDINAL E TRANSVERSAL E VIRADA DE 9CM - A SAPATA CONTEM UM LASTRO DE CONCRETO DE 5CM COM ALTURA DO CUSCUZ DE 50CM. (UN)

	QTD
QUANTIDADE	16,00
	16,00000000
	16,00

2.3.2. CP-8656 - PILAR RETANGULAR DE CONCRETO P/VIBR., FCK 25 MPA COM SESSÃO (80X40)CM TENDO 12 FERROS DE 3/8" E ESTRIBO DE 3/16" ESPAÇADO A CADA 15CM. (M)



## MEMÓRIAS DE CÁLCULO

OBRA:	EXECUÇÃO DE OBRAS DE ARTE ESPECIAIS, CONTEMPLANDO ROTATÓRIA NA AVENIDA E EXECUÇÃO DA PASSARELA E BASE PARA ESTRUTURA METÁLICA EM FORMATO DE TORRE, PARA SUSTENTAÇÃO DA ESTÁTUA NOSSA SENHORA DA CONCEIÇÃO.
DESCRIÇÃO:	EXECUÇÃO DE OBRAS DE ARTE ESPECIAIS, CONTEMPLANDO ROTATÓRIA NA AVENIDA E EXECUÇÃO DA PASSARELA E BASE PARA ESTRUTURA METÁLICA EM FORMATO DE TORRE, PARA SUSTENTAÇÃO DA ESTÁTUA NOSSA SENHORA DA CONCEIÇÃO.
CLIENTE:	PREFEITURA MUNICIPAL DE JAGUARETAMA

DATA : 28/09/2022

BDI : 26,85%

POINTE	VERSÃO	PROPOSTORES	DIÁZ	REF.
SEINFRA	027.1 COM DESONERAÇÃO			05/2021
SINAPI	2022/08 COM DESONERAÇÃO	83,55%	47,00%	09/2022
Composição	PROPRI	0,00%	0,00%	

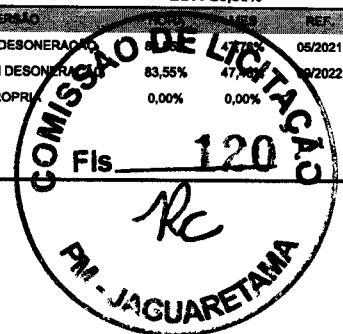

QUANTIDADE X ALTURA			QTD
16,00*((3,811+4,636)/2)		67,58000000	67,58
SUPERIOR A LAJE	4,00*2,00	8,00000000	8,00
			75,58

2.3.3. A0059 - VIGA BALDRAME RETANGULAR DE CONCRETO P/VIBR., FCK 18 MPA COM SESSÃO (15X15)CM TENDO 4 FERROS DE 3/8" E ESTRIBO DE 1/4" ESPAÇADO A CADA 15CM COM IMPERMEABILIZAÇÃO DE EMULSÃO ASFÁLTICA (M)

COMPRIMENTO X QUANTIDADE			QTD
15,00*4,00		60,00000000	60,00
10,00*4,00		40,00000000	40,00
			100,00

2.3.4. A0059 - VIGA BALDRAME RETANGULAR DE CONCRETO P/VIBR., FCK 18 MPA COM SESSÃO (15X15)CM TENDO 4 FERROS DE 3/8" E ESTRIBO DE 1/4" ESPAÇADO A CADA 15CM COM IMPERMEABILIZAÇÃO DE EMULSÃO ASFÁLTICA (M)

COMPRIMENTO X QUANTIDADE			QTD
15,00*4,00		60,00000000	60,00
10,00*4,00		40,00000000	40,00
			100,00

2.3.5. A-0088 - VIGA DE COROAMENTO RETANGULAR CONCRETO P/VIBR., FCK 18 MPA COM SESSÃO (15X40)CM TENDO 8 FERROS DE 3/8" E ESTRIBO DE 1/4" ESPAÇADO A CADA 15CM. (M)

COMPRIMENTO X QUANTIDADE			QTD
15,00*4,00		60,00000000	60,00
10,00*4,00		40,00000000	40,00
			100,00

2.3.6. C4457 - LAJE PRÉ-FABRICADA TRELIÇADA P/ FÓRRO - VÃO DE 3,81 A 4,80 m (M2)

COMPRIMENTO X LARGURA			QTD
10*15		150,00000000	150,00
			150,00

2.3.7. CP-9326 - ESTRUTURA DE AÇO PARA TORRE METÁLICA. (M2)

CONFORME PROJETO			QTD
11,11		11,11000000	11,11
			11,11

2.4.1. C0046 - ALVENARIA DE BLOCO CERÂMICO FURADO (19x19x39)cm C/ARGAMASSA MISTA DE CAL HIDRATADA ESP=19 cm (M2)

LADO X ALTURA			QTD
4,10*2,00		8,20000000	8,20
3,60*2,00		7,20000000	7,20
4,10*2,00		8,20000000	8,20
3,60*2,00		7,20000000	7,20
			30,80

2.4.2. C0776 - CHAPISCO C/ ARGAMASSA DE CIMENTO E AREIA S/PENEIRAR TRAÇO 1:3 ESP.= 5mm P/ PAREDE (M2)



## MEMÓRIAS DE CÁLCULO

<b>OBRA:</b>	EXECUÇÃO DE OBRAS DE ARTE ESPECIAIS, CONTEMPLANDO ROTATÓRIA NA AVENIDA E EXECUÇÃO DA PASSARELA E BASE PARA ESTRUTURA METÁLICA EM FORMATO DE TORRE, PARA SUSTENTAÇÃO DA ESTÁTUA NOSSA SENHORA DA CONCEIÇÃO.	<b>DATA:</b> 28/09/2022	<b>BDI:</b> 26,85%			
<b>DESCRIÇÃO:</b>	EXECUÇÃO DE OBRAS DE ARTE ESPECIAIS, CONTEMPLANDO ROTATÓRIA NA AVENIDA E EXECUÇÃO DA PASSARELA E BASE PARA ESTRUTURA METÁLICA EM FORMATO DE TORRE, PARA SUSTENTAÇÃO DA ESTÁTUA NOSSA SENHORA DA CONCEIÇÃO.	<b>FORTE</b>	<b>VERBA</b>	<b>HORA</b>	<b>MED</b>	<b>REF</b>
<b>CLIENTE:</b>	PREFEITURA MUNICIPAL DE JAGUARETAMA	SEINFRA	027.1 COM DESONERAÇÃO	33,85%	47,76%	05/2021
		SINAPI	2022/06 COM DESONERAÇÃO	33,85%	47,76%	09/2022
		Composição	PROPRIA	0,00%	0,00%	

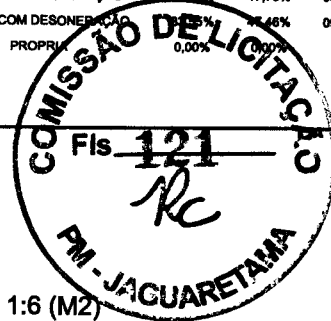

			QTD
ÁREA DA ALVENARIA X LADOS	30,80*2,00	61,60000000	61,60
			61,60

### 2.4.3. C3245 - EMBOÇO C/ ARGAMASSA DE CIMENTO E AREIA S/ PENEIRAR, TRAÇO 1:6 (M2)

			QTD
ÁREA DO CHAPISCO	61,60	61,60000000	61,60
			61,60

### 2.4.4. C4442 - CERÂMICA ESMALTADA C/ ARG. PRÉ-FABRICADA ATÉ 10x10cm (100cm²) - DECORATIVA - P/ PAREDE (M2)

			QTD
ÁREA DA ALVENARIA EXTERNA	30,80	30,80000000	30,80
			30,80

### 2.4.5. C1102 - REJUNTAMENTO C/ ARG. PRÉ-FABRICADA, JUNTA ATÉ 2mm EM CERÂMICA, ATÉ 10x10 cm (100 cm²) - DECORATIVA (PAREDE/PISO) (M2)

			QTD
ÁREA DA ALVENARIA EXTERNA	30,80	30,80000000	30,80
			30,80

### 2.4.6. C0778 - CHAPISCO C/ ARGAMASSA DE CIMENTO E AREIA S/ PENEIRAR TRAÇO 1:3 ESP=5 mm P/ TETO (M2)

			QTD
ÁREA DA LAJE	342,00	342,00000000	342,00
			342,00

### 2.4.7. C3035 - REBOCO C/ ARGAMASSA DE CIMENTO E AREIA S/ PENEIRAR TRAÇO 1:6, ESP=20 mm P/ TETO (M2)

			QTD
ÁREA DA LAJE	342,00	342,00000000	342,00
			342,00

### 2.5.1. C0158 - ARGAMASSA DE CIMENTO E AREIA S/PEN. C/IMPERMEAB. TRAÇO 1:4 (M3)

			QTD
ÁREA DA LAJE X ALTURA DA REGULARIZAÇÃO	342,00*0,03	10,26000000	10,26
			10,26

### 2.5.2. C3007 - PORCELANATO RETIFICADO NATURAL (FOSCO) C/ ARG. PRÉ-FABRICADA - P/ PISO (M2)

			QTD
ÁREA DA LAJE	342,00	342,00000000	342,00
- BASE	-(4,10*3,60)	-14,76000000	-14,76
			327,24

### 2.5.3. C1123 - REJUNTAMENTO C/ ARG. PRÉ-FABRICADA, JUNTA ATÉ 2mm EM CERÂMICA, ACIMA DE 30x30 cm (900 cm²) E PORCELANATOS (PAREDE/PISO) (M2)

			QTD
ÁREA DA CERAMICA	327,24	327,24000000	327,24
			327,24

### 2.5.4. C1611 - LASTRO DE CONCRETO REGULARIZADO ESP. = 5CM (M2)

			QTD
BASE DA SANTA	3,30* 2,80	9,24000000	9,24

Thiago Douglas da Costa  
Engenheiro Civil  
CREA/RN 21430/302-3





## MEMÓRIAS DE CÁLCULO

<b>OBRA:</b>	EXECUÇÃO DE OBRAS DE ARTE ESPECIAIS, CONTEMPLANDO ROTATÓRIA NA AVENIDA E EXECUÇÃO DA PASSARELA E BASE PARA ESTRUTURA METÁLICA EM FORMATO DE TORRE, PARA SUSTENTAÇÃO DA ESTÁTUA NOSSA SENHORA DA CONCEIÇÃO.	<b>DATA:</b> 28/09/2022	<b>BDI:</b> 26,85%			
<b>DESCRIÇÃO:</b>	EXECUÇÃO DE OBRAS DE ARTE ESPECIAIS, CONTEMPLANDO ROTATÓRIA NA AVENIDA E EXECUÇÃO DA PASSARELA E BASE PARA ESTRUTURA METÁLICA EM FORMATO DE TORRE, PARA SUSTENTAÇÃO DA ESTÁTUA NOSSA SENHORA DA CONCEIÇÃO.	<b>FORTE</b>	<b>VERSÃO</b>	<b>HORA</b>	<b>MEB</b>	<b>REF.</b>
<b>CLIENTE:</b>	PREFEITURA MUNICIPAL DE JAGUARETAMA	SEINFRA	027.1 COM DESONERAÇÃO	83,85%	47,76%	08/2021
		SINAPI	2022/08 COM DESONERAÇÃO	83,55%	47,46%	09/2022
		Composição	PRÓPRIA	0,00%	0,00%	

			QTD
RAMPA QUE FOI AMPLIADA = CXLXQ	25,00*1,00*2,00	50,00000000	50,00
			59,24

### 2.5.5. C0219 - ARMADURA DE TELA DE AÇO (M2)

			QTD
BASE DA SANTA	3,30* 2,80	9,24000000	9,24
			9,24

### 2.6.1. C2090 - QUADRO P/ MEDIÇÃO EM POSTE DE CONCRETO (UN)

			QTD
QUANTIDADE	1,00	1,00000000	1,00
			1,00

### 2.6.2. C3626 - POSTE METÁLICO DECORATIVO CÔNICO RETO FLANGEADO H=4.0m P/01 OU 02 LUMINÁRIAS DECORATIVAS (UN)

			QTD
QUANTIDADE	20,00	20,00000000	20,00
			20,00

### 2.6.3. 101655 - LUMINÁRIA DE LED PARA ILUMINAÇÃO PÚBLICA, DE 51 W ATÉ 67 W - FORNECIMENTO E INSTALAÇÃO. AF\_08/2020 (UN)

			QTD
QUANTIDADE	20,00	20,00000000	20,00
			20,00

### 2.6.4. C4208 - PÁRA-RAIO TIPO FRANKLIN C/ SINALIZADOR (FORNECIMENTO E MONTAGEM) (UN)

			QTD
QUANTIDADE	1,00	1,00000000	1,00
			1,00

### 2.6.5. C4963 - POSTE DE CONCRETO CIRCULAR, RESISTÊNCIA NOMINAL 300KG, H=11,00M, PESO APROXIMADO 950KG (UN)

			QTD
QUANTIDADE	4,00	4,00000000	4,00
			4,00

### 2.6.6. 101660 - LUMINÁRIA DE LED PARA ILUMINAÇÃO PÚBLICA, DE 240 W ATÉ 350 W - FORNECIMENTO E INSTALAÇÃO. AF\_08/2020 (UN)

			QTD
QUANTIDADE	8,00	8,00000000	8,00
			8,00

### 2.6.7. C1186 - ELETRODUTO PVC ROSC. D= 25mm (3/4") (M)

			QTD
COMPRIMENTO	42+42+15+10+15+10	134,00000000	134,00
			134,00

### 2.6.8. C0537 - CABO ISOLADO PVC 750V 6MM2 (M)

			QTD
COMPRIMENTO X FASES	134,00*4,00	536,00000000	536,00
			536,00



Thiago Douglas da Costa  
Engenheiro Civil  
CREA/PR 211661362-8

MEMÓRIAS DE CÁLCULO																								
	OBRA:	EXECUÇÃO DE OBRAS DE ARTE ESPECIAIS, CONTEMPLANDO ROTATÓRIA NA AVENIDA E EXECUÇÃO DA PASSARELA E BASE PARA ESTRUTURA METÁLICA EM FORMATO DE TORRE, PARA SUSTENTAÇÃO DA ESTÁTUA NOSSA SENHORA DA CONCEIÇÃO.	DATA : 28/09/2022	BDI : 26,85%																				
	DESCRIÇÃO:	EXECUÇÃO DE OBRAS DE ARTE ESPECIAIS, CONTEMPLANDO ROTATÓRIA NA AVENIDA E EXECUÇÃO DA PASSARELA E BASE PARA ESTRUTURA METÁLICA EM FORMATO DE TORRE, PARA SUSTENTAÇÃO DA ESTÁTUA NOSSA SENHORA DA CONCEIÇÃO.	<table border="1"> <thead> <tr> <th>FONTE</th> <th>VERSÃO</th> <th>NCRA</th> <th>MES</th> <th>REF</th> </tr> </thead> <tbody> <tr> <td>SEINFRA</td> <td>027.1 COM DESONERAÇÃO</td> <td>83,85%</td> <td>47,78%</td> <td>05/2021</td> </tr> <tr> <td>SINAPI</td> <td>2022/08 COM DESONERAÇÃO</td> <td>83,55%</td> <td>47,46%</td> <td>09/2022</td> </tr> <tr> <td>Composição</td> <td>PRÓPRIA</td> <td>0,00%</td> <td>0,00%</td> <td></td> </tr> </tbody> </table>	FONTE	VERSÃO	NCRA	MES	REF	SEINFRA	027.1 COM DESONERAÇÃO	83,85%	47,78%	05/2021	SINAPI	2022/08 COM DESONERAÇÃO	83,55%	47,46%	09/2022	Composição	PRÓPRIA	0,00%	0,00%		
	FONTE	VERSÃO	NCRA	MES	REF																			
SEINFRA	027.1 COM DESONERAÇÃO	83,85%	47,78%	05/2021																				
SINAPI	2022/08 COM DESONERAÇÃO	83,55%	47,46%	09/2022																				
Composição	PRÓPRIA	0,00%	0,00%																					
CLIENTE:	PREFEITURA MUNICIPAL DE JAGUARETAMA																							

2.7.1. C3440 - BANCO EM "U" S/ ENCOSTO PADRÃO (M)

QUANTIDADE			QTD
30,00		30,00000000	30,00
			30,00

2.7.2. C4852 - CERCA/GRADIL NYLOFOR H=1,03M, MALHA 5 X 20CM - FIO 5,00MM, COM FIXADORES DE POSTA MIDA EM POSTE 40 x 60 MM CHUMBADOS EM BASE DE CONCRETO (EXCLUSIVE ESTA), REVESTIDOS COM PÓLÍSTER POR PROCESSO DE PINTURA ELETROSTÁTICA (GRADIL E POSTE), NAS CORES VERDE OU BRANCA - FORNECIMENTO E INSTALAÇÃO (M)

COMPRIMENTO			QTD
$((42+42+10+10+15+15) \div 4,00)$		130,00000000	130,00
			130,00

2.7.3. CP-0765 - MURETA DE ALVENARIA E CONCRETO (PILAR+CINTA) REBOCADO, COM PINTURA (ESPESSURA DE 20 CM) (M2)

COMPRIMENTO X ALTURA			QTD
$((42+42+10+10+15+15) \div 4,00) \times 0,50$		65,00000000	65,00
			65,00

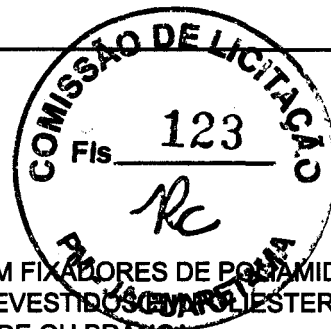

Thiago Douglas da Costa  
Engenheiro Civil  
CREA/RN 211001302-8



## RELATÓRIO ANALÍTICO - COMPOSIÇÕES DE CUSTOS

<b>OBRA:</b>	EXECUÇÃO DE OBRAS DE ARTE ESPECIAIS, CONTEMPLANDO ROTATÓRIA NA AVENIDA E EXECUÇÃO DA PASSARELA E BASE PARA ESTRUTURA METÁLICA EM FORMATO DE TORRE, PARA SUSTENTAÇÃO DA ESTÁTUA NOSSA SENHORA DA CONCEIÇÃO.	<b>DATA:</b> 28/09/2022	<b>BDI:</b> 26,85%			
<b>DESCRIÇÃO:</b>	EXECUÇÃO DE OBRAS DE ARTE ESPECIAIS, CONTEMPLANDO ROTATÓRIA NA AVENIDA E EXECUÇÃO DA PASSARELA E BASE PARA ESTRUTURA METÁLICA EM FORMATO DE TORRE, PARA SUSTENTAÇÃO DA ESTÁTUA NOSSA SENHORA DA CONCEIÇÃO.	<b>FORNTE</b>	<b>VERSÃO</b>	<b>HORA</b>	<b>MES</b>	<b>PREÇO</b>
<b>CLIENTE:</b>	PREFEITURA MUNICIPAL DE JAGUARETAMA	SEINFRA	027.1 COM DESONERAÇÃO	83,85%	47,76%	05/2021
		SINAPI	2022/08 COM DESONERAÇÃO	85,00%	47,46%	09/2022
		Composição	PREÇO	0,00%	40,00%	

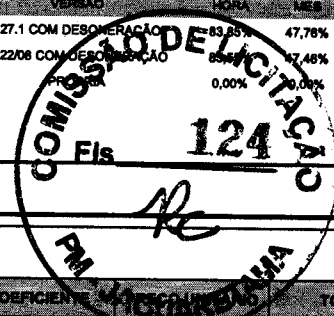

### C1937 - PLACAS PADRÃO DE OBRA (M2)

Materiais	FORNTE	UNID	COEFICIENTE	PREÇO UNITÁRIO	TOTAL	
I0537	CHAPA DE AÇO GALVANIZADA ESP. 0.3MM	SEINFRA	M2	1,02000000	35,5900	36,3018
I1100	ESMALTE SINTETICO	SEINFRA	L	1,00000000	24,9900	24,9900
I1691	PONTALETE / BARROTE DE 3"x3"	SEINFRA	M	4,50000000	12,6100	56,7450
I1725	PREGO 15X15 (1.1/4" x 13) (APROXIMADAMENTE 672UN/KG)	SEINFRA	KG	0,15000000	15,5400	2,3310
TOTAL Material:					120,3678	

Mão de Obra	FORNTE	UNID	COEFICIENTE	PREÇO UNITÁRIO	TOTAL	
I2543	SERVENTE	SEINFRA	H	2,00000000	15,5500	31,1000
TOTAL Mão de Obra:					31,1000	
VALOR:					151,47	

### C1043 - DEMOLIÇÃO DE ALVENARIA DE TIJOLOS S/ REAPROVEITAMENTO (M3)

Mão de Obra	FORNTE	UNID	COEFICIENTE	PREÇO UNITÁRIO	TOTAL	
I2391	PEDREIRO	SEINFRA	H	0,30000000	20,7700	6,2310
I2543	SERVENTE	SEINFRA	H	3,00000000	15,5500	46,6500
TOTAL Mão de Obra:					52,8810	
VALOR:					52,88	

### C0708 - CARGA MECANIZADA DE ENTULHO EM CAMINHÃO BASCULANTE (M3)

Equipamento	FORNTE	UNID	COEFICIENTE	PREÇO UNITÁRIO	TOTAL	
I0690	CAMINHÃO BASCULANTE 6 M3 (CHP)	SEINFRA	H	0,01040000	129,8624	1,3485
I0708	CARREGADEIRA DE PNEUS HP 111 (CHP)	SEINFRA	H	0,01040000	167,5999	1,7430
TOTAL Equipamento:					3,0915	
Mão de Obra	FORNTE	UNID	COEFICIENTE	PREÇO UNITÁRIO	TOTAL	
I2543	SERVENTE	SEINFRA	H	0,02080000	15,5500	0,3234
TOTAL Mão de Obra:					0,3234	
VALOR:					3,41	

### C2533 - TRANSPORTE DE MATERIAL, EXCETO ROCHA EM CAMINHÃO ATÉ 5 KM (M3)

Equipamento	FORNTE	UNID	COEFICIENTE	PREÇO UNITÁRIO	TOTAL	
I0690	CAMINHÃO BASCULANTE 6 M3 (CHP)	SEINFRA	H	0,18520000	129,8624	24,0135
TOTAL Equipamento:					24,0135	
VALOR:					24,01	

### C2784 - ESCAVAÇÃO MANUAL SOLO DE 1A.CAT. PROF. ATÉ 1.50m (M3)

Mão de Obra	FORNTE	UNID	COEFICIENTE	PREÇO UNITÁRIO	TOTAL	
I2543	SERVENTE	SEINFRA	H	2,65000000	15,5500	41,2075
TOTAL Mão de Obra:					41,2075	

Thiago Douglas da Costa  
Engenheiro Civil  
CREA/RN 211501302-8



## RELATÓRIO ANALÍTICO - COMPOSIÇÕES DE CUSTOS

<b>OBRA:</b>	EXECUÇÃO DE OBRAS DE ARTE ESPECIAIS, CONTEMPLANDO ROTATÓRIA NA AVENIDA E EXECUÇÃO DA PASSARELA E BASE PARA ESTRUTURA METÁLICA EM FORMATO DE TORRE, PARA SUSTENTAÇÃO DA ESTÁTUA NOSSA SENHORA DA CONCEIÇÃO.	<b>DATA:</b> 28/08/2022	<b>BDI:</b> 20,96%
<b>DESCRIÇÃO:</b>	EXECUÇÃO DE OBRAS DE ARTE ESPECIAIS, CONTEMPLANDO ROTATÓRIA NA AVENIDA E EXECUÇÃO DA PASSARELA E BASE PARA ESTRUTURA METÁLICA EM FORMATO DE TORRE, PARA SUSTENTAÇÃO DA ESTÁTUA NOSSA SENHORA DA CONCEIÇÃO.	<b>SEINFRA</b> 027.1 COM DEBONEX 83,85%	47,76% 09/2021
<b>CLIENTE:</b>	PREFEITURA MUNICIPAL DE JAGUARETAMA	<b>SINAPI</b> 2022/08 COM DEBONEX 83,85%	47,46% 09/2022
		<b>Composição</b> PROPRI 0,00%	125

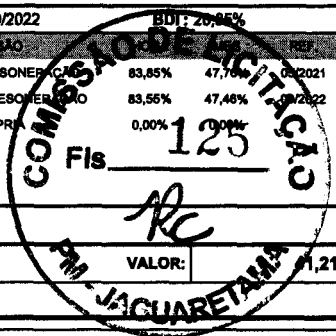

### C0054 - ALVENARIA DE EMBASAMENTO DE PEDRA ARGAMASSADA (M3)

Material	UNID	FONTE	COEFICIENTE	PREÇO UNITÁRIO	TOTAL
10109 AREIA MEDIA	M3	SEINFRA	0,36480000	67,5000	24,6240
10805 CIMENTO PORTLAND	KG	SEINFRA	109,50000000	0,5600	61,3200
11600 PEDRA DE MÃO (RACHÃO)	M3	SEINFRA	1,10000000	66,0600	72,6660
TOTAL Material:					158,6100

Mão de Obra	UNID	FONTE	COEFICIENTE	PREÇO UNITÁRIO	TOTAL
12391 PEDREIRO	H	SEINFRA	6,00000000	20,7700	124,6200
12543 SERVENTE	H	SEINFRA	9,00000000	15,5500	139,9500
TOTAL Mão de Obra:					284,5700
VALOR:					423,18

### C4592 - ALVENARIA DE EMBASAMENTO EM TIJOLO CERÂMICO FURADO C/ ARGAMASSA CIMENTO E AREIA 1:4 (M3)

Material	UNID	FONTE	COEFICIENTE	PREÇO UNITÁRIO	TOTAL
12081 TIJOLO CERÂMICO FURADO 9X19X19CM	UN	SEINFRA	235,00000000	0,6800	159,8000
TOTAL Material:					159,8000

Mão de Obra	UNID	FONTE	COEFICIENTE	PREÇO UNITÁRIO	TOTAL
12391 PEDREIRO	H	SEINFRA	8,50000000	20,7700	176,5450
12543 SERVENTE	H	SEINFRA	9,20000000	15,5500	143,0600
TOTAL Mão de Obra:					319,6050

Serviço	UNID	FONTE	COEFICIENTE	PREÇO UNITÁRIO	TOTAL
C0171 ARGAMASSA DE CIMENTO E AREIA S/PEN. TRAÇO 1:4	M3	SEINFRA	0,30000000	441,9800	132,5940
TOTAL Serviço:					132,5940
VALOR:					612,00

### C0330 - ATERRO C/COMPACTAÇÃO MANUAL S/CONTROLE, MAT. C/AQUISIÇÃO (M3)

Material	UNID	FONTE	COEFICIENTE	PREÇO UNITÁRIO	TOTAL
10111 AREIA VERMELHA	M3	SEINFRA	1,10000000	60,8800	66,9680
TOTAL Material:					66,9680

Mão de Obra	UNID	FONTE	COEFICIENTE	PREÇO UNITÁRIO	TOTAL
12543 SERVENTE	H	SEINFRA	1,70000000	15,5500	26,4350
TOTAL Mão de Obra:					26,4350
VALOR:					93,40

### C1611 - LASTRO DE CONCRETO REGULARIZADO ESP. = 5CM (M2)

Equipamento	UNID	FONTE	COEFICIENTE	PREÇO UNITÁRIO	TOTAL
10682 BETONEIRA ELÉTRICA 580L (CHP)	H	SEINFRA	0,03600000	22,3108	0,8032

Thiago Douglas da Costa  
Engenheiro Civil  
CREARN 211501302-8



# RELATÓRIO ANALÍTICO - COMPOSIÇÕES DE CUSTOS DE OBRAS DE INFRAESTRUTURA

OBRA:	EXECUÇÃO DE OBRAS DE ARTE ESPECIAIS, CONTEMPLANDO ROTATÓRIA NA AVENIDA E EXECUÇÃO DA PASSARELA E BASE PARA ESTRUTURA METÁLICA EM FORMATO DE TORRE, PARA SUSTENTAÇÃO DA ESTÁTUA NOSSA SENHORA DA CONCEIÇÃO.	DATA: 28/09/2022	BO: 0254
DESCRIÇÃO:	EXECUÇÃO DE OBRAS DE ARTE ESPECIAIS, CONTEMPLANDO ROTATÓRIA NA AVENIDA E EXECUÇÃO DA PASSARELA E BASE PARA ESTRUTURA METÁLICA EM FORMATO DE TORRE, PARA SUSTENTAÇÃO DA ESTÁTUA NOSSA SENHORA DA CONCEIÇÃO.	SEINFRA 027.1 COM DIGNIFICAÇÃO 3,82% 47,70 05/2021	SINAPI 2022/08 COM DIGNIFICAÇÃO 3,53% 47,48 09/2022
CLIENTE:	PREFEITURA MUNICIPAL DE JAGUARETAMA	Composição PROPRIA 0,00% 0,00%	

0,8032

Material	FORTE	UNID	COEFICIENTE	PREÇO UNITÁRIO	TOTAL
10109 AREIA MEDIA	SEINFRA	M3	0,03320000	67,5000	2,2410
10280 BRITA	SEINFRA	M3	0,04400000	76,1900	3,3524
10805 CIMENTO PORTLAND	SEINFRA	KG	11,00000000	0,5600	6,1600
TOTAL Material:					11,7534

Mão de Obra	FORTE	UNID	COEFICIENTE	PREÇO UNITÁRIO	TOTAL
12391 PEDREIRO	SEINFRA	H	0,40000000	20,7700	8,3080
12543 SERVENTE	SEINFRA	H	1,10000000	15,5500	17,1050
TOTAL Mão de Obra:					25,4130
VALOR:					37,1664

## C0219 - ARMADURA DE TELA DE AÇO (M2)

Material	FORTE	UNID	COEFICIENTE	PREÇO UNITÁRIO	TOTAL
10103 ARAME RECOZIDO N.18 BWG	SEINFRA	KG	0,01000000	10,0500	0,1005
12040 TELA SOLDADA EM AÇO CA-60 B FIO= 5,0MM MALHA 10 X 10 CM (3,11KG/M2)	SEINFRA	M2	1,03000000	21,5300	22,1759
TOTAL Material:					22,2764

Mão de Obra	FORTE	UNID	COEFICIENTE	PREÇO UNITÁRIO	TOTAL
10040 AJUDANTE DE ARMADOR/FERREIRO	SEINFRA	H	0,04000000	16,7700	0,6708
10121 ARMADOR/FERREIRO	SEINFRA	H	0,02000000	20,7700	0,4154
TOTAL Mão de Obra:					1,0862
VALOR:					23,36

## C4849 - GRAMA SINTÉTICA EM POLIETILENO, COM ALTURA MINIMA DE 50MM (FORNECIMENTO E COLOCAÇÃO) (M2)

Material	FORTE	UNID	COEFICIENTE	PREÇO UNITÁRIO	TOTAL
18149 GRAMA SINTÉTICA ESPORTIVA PARA FUTEBOL EM POLIETILENO, COM ALTURA MINIMA DE 50MM, INCLUSO FORNECIMENTO E MONTAGEM, FRETE, GRANULO DE PNEU MAIS AREIA PARA AMORTECIMENTO, DEMARCAÇÃO EM GRAMA SINTETICA NA COR BRANCA, PROTEÇÃO UV E GARANTIA DE 5 ANOS	SEINFRA	M2	1,00000000	133,0400	133,0400
TOTAL Material:					133,0400
VALOR:					133,04

## C4439 - CERÂMICA ESMALTADA RETIFICADA C/ ARG. CIMENTO E AREIA ACIMA DE 30x30cm (900 cm²) - PEI-5/PEI-4 P/ PISO (M2)

Material	FORTE	UNID	COEFICIENTE	PREÇO UNITÁRIO	TOTAL
16500 CERÂMICA ESMALTADA RETIFICADA DIMENSÕES MAIORES DE 30x30cm (900 cm²) - PEI-5/PEI-4	SEINFRA	M2	1,10000000	43,4400	47,7840
TOTAL Material:					47,7840
Mão de Obra	FORTE	UNID	COEFICIENTE	PREÇO UNITÁRIO	TOTAL
11328 LADRILHISTA	SEINFRA	H	1,20000000	20,7700	24,9240
12543 SERVENTE	SEINFRA	H	1,20000000	15,5500	18,6600
TOTAL Mão de Obra:					43,5840

Thiago Douglas da Costa  
Engenheiro Civil  
CREA/RN 211501802-8



# RELATÓRIO ANALÍTICO - COMPOSIÇÕES DE CUSTOS DE LICITAÇÃO

**OBRA:** EXECUÇÃO DE OBRAS DE ARTE ESPECIAIS, CONTEMPLANDO ROTATÓRIA NA AVENIDA E EXECUÇÃO DA PASSARELA E BASE PARA ESTRUTURA METÁLICA EM FORMATO DE TORRE, PARA SUSTENTAÇÃO DA ESTÁTUA NOSSA SENHORA DA CONCEIÇÃO.

**DESCRIÇÃO:** EXECUÇÃO DE OBRAS DE ARTE ESPECIAIS, CONTEMPLANDO ROTATÓRIA NA AVENIDA E EXECUÇÃO DA PASSARELA E BASE PARA ESTRUTURA METÁLICA EM FORMATO DE TORRE, PARA SUSTENTAÇÃO DA ESTÁTUA NOSSA SENHORA DA CONCEIÇÃO.

**CLIENTE:** PREFEITURA MUNICIPAL DE JAGUARETAMA

**DATA:** 28/09/2022 **BDI:** 28,85%

FORTE	VENHA	NOVA	REAJUSTE
SEINFRA	027.1 COM DESONERACAO	83,85%	47,78%
SINAPI	2022/08 COM DESONERACAO	83,55%	47,48%
Composiçõe	PRÓPRIA	0,00%	0,00%

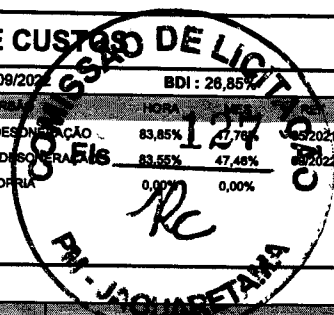

Serviço	FORTE	UNID	COEFICIENTE	PREÇO UNITÁRIO	TOTAL
C4429 ARGAMASSA DE CIMENTO E AREIA PEN. TRAÇO 1:5	SEINFRA	M3	0,02000000	750,2000	15,0040
TOTAL Serviço:					15,0040
VALOR:					106,37

**C1123 - REJUNTAMENTO C/ ARG. PRÉ-FABRICADA, JUNTA ATÉ 2mm EM CERÂMICA, ACIMA DE 30x30 cm (900 cm²) E PORCELANATOS (PAREDE/PISO) (M2)**

Material	FORTE	UNID	COEFICIENTE	PREÇO UNITÁRIO	TOTAL
I0118 ARGAMASSA PRÉ-FABRICADA PARA REJUNTAMENTO	SEINFRA	KG	0,16900000	3,5900	0,6067
TOTAL Material:					0,6067

Mão de Obra	FORTE	UNID	COEFICIENTE	PREÇO UNITÁRIO	TOTAL
I1328 LADRILHISTA	SEINFRA	H	0,20000000	20,7700	4,1540
I2543 SERVENTE	SEINFRA	H	0,20000000	15,5500	3,1100
TOTAL Mão de Obra:					7,2640
VALOR:					7,87

**A0052 - PILAR RETANGULAR DE CONCRETO P/VIBR., FCK 18 MPA COM SESSÃO (15X20)CM TENDO 4 FERROS DE 3/8" E ESTRIBO DE 1/4" ESPAÇADO A CADA 15CM. (M)**

Material	FORTE	UNID	COEFICIENTE	PREÇO UNITÁRIO	TOTAL
I7952 AÇO CA-50/60	SEINFRA	KG	3,20000000	8,89	28,45
I0103 ARAME RECOZIDO N.18 BWG	SEINFRA	KG	0,02000000	10,05	0,20
I0526 CHAPA COMPENSADO PLASTIFICADO 12MM (1.22 X 2.44M)	SEINFRA	M2	0,40000000	29,57	11,83
TOTAL Material:					40,48

Mão de Obra	FORTE	UNID	COEFICIENTE	PREÇO UNITÁRIO	TOTAL
I0040 AJUDANTE DE ARMADOR/FERREIRO	SEINFRA	H	0,08000000	16,77	1,34
I0121 ARMADOR/FERREIRO	SEINFRA	H	0,08000000	20,77	1,66
I2391 PEDREIRO	SEINFRA	H	0,40000000	20,77	8,31
I2543 SERVENTE	SEINFRA	H	0,40000000	15,55	6,22
TOTAL Mão de Obra:					17,53

Serviço	FORTE	UNID	COEFICIENTE	PREÇO UNITÁRIO	TOTAL
C0841 CONCRETO P/VIBR., FCK 18 MPa COM AGREGADO ADQUIRIDO	SEINFRA	M3	0,03000000	408,72	12,26
TOTAL Serviço:					12,26
VALOR:					70,27

**C2825 - FORMA CURVA CHAPA COMPENSADA RESINADA, ESP.= 12mm (M2)**

Material	FORTE	UNID	COEFICIENTE	PREÇO UNITÁRIO	TOTAL
I0529 CHAPA COMPENSADO RESINADO 12MM (1.10 X 2.20M)	SEINFRA	M2	0,40000000	30,3300	12,1320
I0965 DESMOLDANTE PARA FORMAS	SEINFRA	L	0,10000000	7,3500	0,7350
I0198 PONTALETE / BARROTE DE 3"x3" - APARELHADO	SEINFRA	M	1,02000000	17,3300	17,6766
I2408 PREGO 14X18 (1.1/2" x 14) (APROXIMADAMENTE 708UN/KG)	SEINFRA	KG	0,40000000	16,7500	6,7000
I2430 TABUA EM MADEIRA TAIPA	SEINFRA	M2	1,38500000	25,5400	34,8621
TOTAL Material:					72,1057

Thiago Douglas da Costa  
Engenheiro Civil  
CRE-ORJ 21150/1302-8





## RELATÓRIO ANALÍTICO - COMPOSIÇÕES DE CUSTOS

<b>OBRA:</b>	EXECUÇÃO DE OBRAS DE ARTE ESPECIAIS, CONTEMPLANDO ROTATÓRIA NA AVENIDA E EXECUÇÃO DA PASSARELA E BASE PARA ESTRUTURA METÁLICA EM FORMATO DE TORRE, PARA SUSTENTAÇÃO DA ESTÁTUA NOSSA SENHORA DA CONCEIÇÃO.	<b>DATA:</b> 28/09/2022
<b>DESCRIÇÃO:</b>	EXECUÇÃO DE OBRAS DE ARTE ESPECIAIS, CONTEMPLANDO ROTATÓRIA NA AVENIDA E EXECUÇÃO DA PASSARELA E BASE PARA ESTRUTURA METÁLICA EM FORMATO DE TORRE, PARA SUSTENTAÇÃO DA ESTÁTUA NOSSA SENHORA DA CONCEIÇÃO.	<b>COMPOSIÇÃO:</b> SEINFRA 027.1 COM REGENERÇÃO 83,85% 47,888 05/2021 SINAPI 2022/08 COM REGENERÇÃO 83,55% 47,488 09/2022 Composição 2,00% 0,00% 0,00%
<b>CLIENTE:</b>	PREFEITURA MUNICIPAL DE JAGUARATAMA	

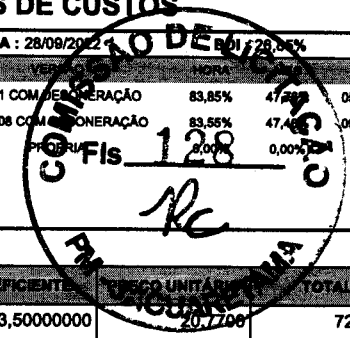

Mão de Obra	FORTE	UNID	COEFICIENTE	PREÇO UNITÁRIO	TOTAL
I0498	CARPINTEIRO	SEINFRA	H	3,50000000	72,6950
I2543	SERVENTE	SEINFRA	H	15,5500	54,4250
TOTAL Mão de Obra:					127,1200
<b>VALOR:</b>					<b>199,23</b>

### C0843 - CONCRETO P/VIBR., FCK 25 MPa COM AGREGADO ADQUIRIDO (M3)

Equipamento	FORTE	UNID	COEFICIENTE	PREÇO UNITÁRIO	TOTAL
I0682	BETONEIRA ELÉTRICA 580L (CHP)	SEINFRA	H	0,71400000	15,9299
TOTAL Equipamento:					15,9299

Material	FORTE	UNID	COEFICIENTE	PREÇO UNITÁRIO	TOTAL
I0109	AREIA MEDIA	SEINFRA	M3	0,86690000	58,5158
I0280	BRITA	SEINFRA	M3	0,62700000	47,7711
I0805	CIMENTO PORTLAND	SEINFRA	KG	349,00000000	195,4400
I1605	PEDRISCO	SEINFRA	M3	0,20900000	15,4451
TOTAL Material:					317,1720

Mão de Obra	FORTE	UNID	COEFICIENTE	PREÇO UNITÁRIO	TOTAL
I2543	SERVENTE	SEINFRA	H	6,00000000	93,3000
TOTAL Mão de Obra:					93,3000
<b>VALOR:</b>					<b>426,40</b>

### C1604 - LANÇAMENTO E APLICAÇÃO DE CONCRETO S/ ELEVAÇÃO (M3)

Mão de Obra	FORTE	UNID	COEFICIENTE	PREÇO UNITÁRIO	TOTAL
I2391	PEDREIRO	SEINFRA	H	2,00000000	41,5400
I2543	SERVENTE	SEINFRA	H	6,00000000	93,3000
TOTAL Mão de Obra:					134,8400
<b>VALOR:</b>					<b>134,84</b>

### C2476 - TINTA EPÓXI EM PAREDES, C/ SELADOR E EMASSAMENTO ACRÍLICO (M2)

Material	FORTE	UNID	COEFICIENTE	PREÇO UNITÁRIO	TOTAL
I1346	LIXA PARA FERRO	SEINFRA	UN	1,50000000	2,5350
I1511	MASSA ACRILICA PARA PINTURA LATEX	SEINFRA	KG	0,80000000	3,8240
I1856	SELADOR ACRÍLICO	SEINFRA	L	0,30000000	3,9960
I1890	SOLVENTE P/TINTA EPOXI E BORRACHA CLORADA	SEINFRA	L	0,08000000	3,1928
I2093	TINTA EPOXI PARA ACABAMENTO	SEINFRA	L	0,35000000	17,4300
TOTAL Material:					30,9778

Mão de Obra	FORTE	UNID	COEFICIENTE	PREÇO UNITÁRIO	TOTAL
I0045	AJUDANTE DE PINTOR	SEINFRA	H	1,90000000	31,8630
I2395	PINTOR	SEINFRA	H	1,90000000	39,4630
TOTAL Mão de Obra:					71,3260



## RELATÓRIO ANALÍTICO - COMPOSIÇÕES DE CUSTOS

<b>OBRA:</b>	EXECUÇÃO DE OBRAS DE ARTE ESPECIAIS, CONTEMPLANDO ROTATÓRIA NA AVENIDA E EXECUÇÃO DA PASSARELA E BASE PARA ESTRUTURA METÁLICA EM FORMATO DE TORRE, PARA SUSTENTAÇÃO DA ESTÁTUA NOSSA SENHORA DA CONCEIÇÃO.
<b>DESCRIÇÃO:</b>	EXECUÇÃO DE OBRAS DE ARTE ESPECIAIS, CONTEMPLANDO ROTATÓRIA NA AVENIDA E EXECUÇÃO DA PASSARELA E BASE PARA ESTRUTURA METÁLICA EM FORMATO DE TORRE, PARA SUSTENTAÇÃO DA ESTÁTUA NOSSA SENHORA DA CONCEIÇÃO.
<b>CLIENTE:</b>	PREFEITURA MUNICIPAL DE JAGUARETAMA

<b>DATA:</b> 28/09/2022		<b>BDI:</b> 28,85%	
<b>FONTE</b>	<b>VERSÃO</b>	<b>HORA</b>	<b>MES</b>
SEINFRA	027.1 COM DESONERACAO	83,85%	47,76%
SINAPI	2022/08 COM DESONERACAO	83,55%	0,00%
Composição	PRÓPRIA	0,00%	0,00%

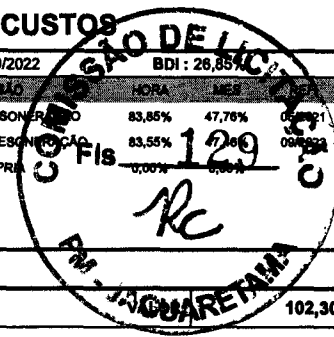

102,30

### C1947 - PONTO ELÉTRICO, MATERIAL E EXECUÇÃO (PT)

Material	FONTE	UNID	COEFICIENTE	PREÇO UNITÁRIO	TOTAL
10356	SEINFRA	M	12,00000000	1,9600	23,5200
10419	SEINFRA	UN	1,00000000	1,7800	1,7600
10428	SEINFRA	UN	1,00000000	10,2100	10,2100
10957	SEINFRA	UN	1,00000000	2,0200	2,0200
10981	SEINFRA	UN	0,10000000	9,5000	0,9500
11075	SEINFRA	M	3,00000000	3,5000	10,5000
11105	SEINFRA	UN	1,00000000	2,6100	2,6100
11181	SEINFRA	M	3,00000000	0,8200	2,4600
11262	SEINFRA	UN	1,00000000	22,2900	22,2900
11409	SEINFRA	UN	2,00000000	0,8800	1,7600
TOTAL Material:					78,0800

Mão de Obra	FONTE	UNID	COEFICIENTE	PREÇO UNITÁRIO	TOTAL
10042	SEINFRA	H	3,00000000	16,7700	50,3100
12312	SEINFRA	H	3,00000000	20,7700	62,3100
12543	SEINFRA	H	2,50000000	15,5500	38,8750
TOTAL Mão de Obra:					151,4950
<b>VALOR:</b>					<b>229,58</b>

### CP-3622 - LUMINARIA LED 50W 6500K (UN) (UN)

MÃO DE OBRA	UNID	CONSUMO	SALÁRIO HORA	CUSTO HORÁRIO
10042	H	0,85000000	16,77	14,25
12312	H	0,85000000	20,77	17,65
TOTAL MÃO DE OBRA:				31,90

Custo Horário da Execução:				31,9000
Produção da Equipe:				0,0000
Custo Unitário da Execução:				0,0000
MATERIAIS	UNID	CONSUMO	VALOR UNITÁRIO	CUSTO UNITÁRIO
00039391	UN	1,00000000	55,73	55,73
TOTAL MATERIAIS:				55,73
Custo Direto Total:				55,73
<b>VALOR:</b>				<b>87,63</b>

### C1630 - LOCAÇÃO DA OBRA - EXECUÇÃO DE GABARITO (M2)

Material	FONTE	UNID	COEFICIENTE	PREÇO UNITÁRIO	TOTAL
10101	SEINFRA	KG	0,02000000	20,7100	0,4142
11691	SEINFRA	M	0,04000000	12,6100	0,5044





## RELATÓRIO ANALÍTICO - COMPOSIÇÕES DE CUSTOS

<b>OBRA:</b>	EXECUÇÃO DE OBRAS DE ARTE ESPECIAIS, CONTEMPLANDO ROTATÓRIA NA AVENIDA E EXECUÇÃO DA PASSARELA E BASE PARA ESTRUTURA METÁLICA EM FORMATO DE TORRE, PARA SUSTENTAÇÃO DA ESTÁTUA NOSSA SENHORA DA CONCEIÇÃO.	<b>DATA:</b> 28/09/2022	<b>BDI:</b> 20,85%
<b>DESCRIÇÃO:</b>	EXECUÇÃO DE OBRAS DE ARTE ESPECIAIS, CONTEMPLANDO ROTATÓRIA NA AVENIDA E EXECUÇÃO DA PASSARELA E BASE PARA ESTRUTURA METÁLICA EM FORMATO DE TORRE, PARA SUSTENTAÇÃO DA ESTÁTUA NOSSA SENHORA DA CONCEIÇÃO.	<b>SEINFRA</b> 027.1 COM DESONERAÇÃO 83,85% 47,70% 05/2021	<b>SINAPI</b> 2022/08 COM DESONERAÇÃO 83,55% 47,46% 02/2022
<b>CLIENTE:</b>	PREFEITURA MUNICIPAL DE JAGUARETAMA	<b>Composição</b> PROPRIETÁRIO 0,00%	<b>Fis</b> 130

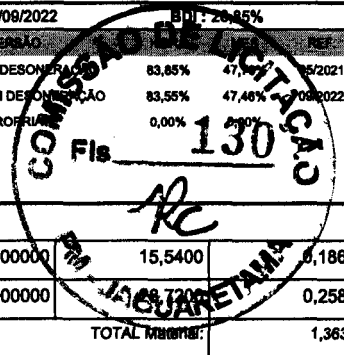

Mão de Obra	UNID	COEFICIENTE	PREÇO UNITÁRIO	TOTAL		
11724	PREGO	SEINFRA	KG	0,01200000	15,5400	0,1865
12429	TABUA DE VIOLA DE 12"x 1"	SEINFRA	M2	0,00900000	15,5400	0,2585
				<b>TOTAL Mão de Obra:</b>	<b>1,3636</b>	

Mão de Obra	UNID	COEFICIENTE	PREÇO UNITÁRIO	TOTAL		
10498	CARPINTEIRO	SEINFRA	H	0,13000000	20,7700	2,7001
12543	SERVENTE	SEINFRA	H	0,13000000	15,5500	2,0215
				<b>TOTAL Mão de Obra:</b>	<b>4,7218</b>	
				<b>VALOR:</b>	<b>6,09</b>	

### 93358 - ESCAVAÇÃO MANUAL DE VALA COM PROFUNDIDADE MENOR OU IGUAL A 1,30 M. AF\_02/2021 (M3)

Serviço	UNID	COEFICIENTE	PREÇO UNITÁRIO	TOTAL		
88316	SERVENTE COM ENCARGOS COMPLEMENTARES	SINAPI	H	3,95600000	16,83	66,57
				<b>TOTAL Serviço:</b>	<b>66,57</b>	
				<b>VALOR:</b>	<b>66,57</b>	

### C0057 - ALVENARIA DE PEDRA ARGAMASSADA (TRAÇO 1:4) C/AGREGADOS PRODUZIDOS (S/TRANSP) (M3)

Mão de Obra	UNID	COEFICIENTE	PREÇO UNITÁRIO	TOTAL		
12391	PEDREIRO	SEINFRA	H	5,00000000	20,7700	103,8500
12543	SERVENTE	SEINFRA	H	7,00000000	15,5500	108,8500
				<b>TOTAL Mão de Obra:</b>	<b>212,7000</b>	
Serviço	UNID	COEFICIENTE	PREÇO UNITÁRIO	TOTAL		
C3324	ARGAMASSA DE CIMENTO E AREIA TRAÇO 1:4 COM AREIA PRODUZIDA	SEINFRA	M3	0,30000000	369,1000	110,7300
C3227	PEDRA DE MÃO/POLIÉDRICA	SEINFRA	M3	1,15000000	37,0900	42,8535
				<b>TOTAL Serviço:</b>	<b>153,3835</b>	
				<b>VALOR:</b>	<b>366,08</b>	

### C3194 - ESCAVAÇÃO CARGA TRANSP. 3-CAT 101 A 200M (M3)

Equipamento	UNID	COEFICIENTE	PREÇO UNITÁRIO	TOTAL		
10580	CAMINHÃO BASCULANTE P/ROCHA (CHI)	SEINFRA	H	0,01215686	55,3441	0,6728
10692	CAMINHÃO BASCULANTE P/ROCHA (CHP)	SEINFRA	H	0,02705882	175,3354	4,7444
10596	CARREGADEIRA DE PNEUS HP 180 (CHI)	SEINFRA	H	0,00372549	86,9932	0,3241
10710	CARREGADEIRA DE PNEUS HP 180 (CHP)	SEINFRA	H	0,01588235	282,4099	4,4853
10614	COMPRESSOR DE AR 250 PCM (CHI)	SEINFRA	H	0,00000000	32,1056	0,0000
10728	COMPRESSOR DE AR 250 PCM (CHP)	SEINFRA	H	0,09803922	103,4269	10,1399
10645	PERFURATRIZ PNEUMÁTICA (CHI)	SEINFRA	H	0,00000000	20,5444	0,0000
10759	PERFURATRIZ PNEUMÁTICA (CHP)	SEINFRA	H	0,29411765	21,5047	6,3249
10663	TRATOR DE ESTEIRA C/LÂMINA E ESC. HP 328 (CHI)	SEINFRA	H	0,01235294	165,8513	2,0488
10776	TRATOR DE ESTEIRA C/LÂMINA E ESC. HP 328 (CHP)	SEINFRA	H	0,00725490	557,2490	4,0428
				<b>TOTAL Equipamento:</b>	<b>32,7830</b>	

Materia	UNID	COEFICIENTE	PREÇO UNITÁRIO	TOTAL
---------	------	-------------	----------------	-------



## RELATÓRIO ANALÍTICO - COMPOSIÇÕES DE CUSTOS

<b>OBRA:</b>	EXECUÇÃO DE OBRAS DE ARTE ESPECIAIS, CONTEMPLANDO ROTATÓRIA NA AVENIDA E EXECUÇÃO DA PASSARELA E BASE PARA ESTRUTURA METÁLICA EM FORMATO DE TORRE, PARA SUSTENTAÇÃO DA ESTÁTUA NOSSA SENHORA DA CONCEIÇÃO.	<b>DATA:</b> 28/09/2022	<b>BDI:</b> 28,85%
<b>DESCRIÇÃO:</b>	EXECUÇÃO DE OBRAS DE ARTE ESPECIAIS, CONTEMPLANDO ROTATÓRIA NA AVENIDA E EXECUÇÃO DA PASSARELA E BASE PARA ESTRUTURA METÁLICA EM FORMATO DE TORRE, PARA SUSTENTAÇÃO DA ESTÁTUA NOSSA SENHORA DA CONCEIÇÃO.	<b>SEINFRA</b>	027.1 COM DESEMPENHO 83,85%
<b>CLIENTE:</b>	PREFEITURA MUNICIPAL DE JAGUARETAMA	<b>SINAPI</b>	2022/08 COM DESEMPENHO 83,56%
		<b>Composição</b>	0,00%

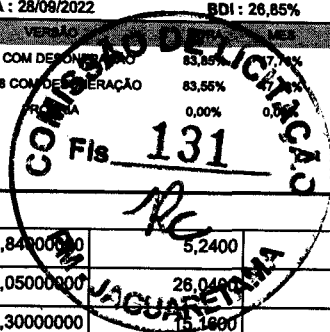

Material	Descrição	Fonte	Unid	Coefficiente	Preço Unitário	Total
10860	CORDEL DETONANTE	SEINFRA	M	0,84000000	5,2400	4,4016
12507	DINAMITE 60%	SEINFRA	KG	0,05000000	26,0400	1,3020
12568	DINAMITE GRANULADA	SEINFRA	KG	0,30000000	15,1800	4,5480
12326	ESPOLETA	SEINFRA	UN	0,00700000	5,8000	0,0408
12329	ESTOPIM	SEINFRA	M	0,04500000	7,2500	0,3283
12535	SÉRIE DE BROCAS S.12 D=22MM	SEINFRA	JG	0,00050000	613,0000	0,3065
<b>TOTAL Material:</b>						<b>10,9250</b>

Mão de Obra	Fonte	Unid	Coefficiente	Preço Unitário	Total	
10221	BLASTER	SEINFRA	H	0,01960784	21,8300	0,4280
12543	SERVENTE	SEINFRA	H	0,07843137	15,5500	1,2196
<b>TOTAL Mão de Obra:</b>					<b>1,6476</b>	

<b>VALOR:</b>	<b>45,36</b>
---------------	--------------

### A0054 - SAPATA RETANGULAR DE CONCRETO P/VIBR., FCK 18 MPA COM SESSÃO (80X80)CM TENDO 6 FERROS DE 3/8" ESPAÇADO A CADA 15CM NA LONGITUDINAL E TRANSVERSAL E VIRADA DE 9CM - A SAPATA CONTEM UM LASTRO DE CONCRETO DE 5CM COM ALTURA DO CUSCUZ DE 40CM. (UN)

Material	Fonte	Unid	Coefficiente	Preço Unitário	Total	
17952	AÇO CA-50/60	SEINFRA	KG	12,54000000	8,89	111,48
10103	ARAME RECOZIDO N.18 BWG	SEINFRA	KG	0,06000000	10,05	0,60
10526	CHAPA COMPENSADO PLASTIFICADO 12MM (1.22 X 2.44M)	SEINFRA	M2	0,48000000	29,57	14,19
<b>TOTAL Material:</b>					<b>126,27</b>	

Mão de Obra	Fonte	Unid	Coefficiente	Preço Unitário	Total	
10040	AJUDANTE DE ARMADOR/FERREIRO	SEINFRA	H	0,15000000	16,77	2,52
10121	ARMADOR/FERREIRO	SEINFRA	H	0,15000000	20,77	3,12
12391	PEDREIRO	SEINFRA	H	0,55000000	20,77	11,42
12543	SERVENTE	SEINFRA	H	0,55000000	15,55	8,55
<b>TOTAL Mão de Obra:</b>					<b>25,61</b>	

Serviço	Fonte	Unid	Coefficiente	Preço Unitário	Total	
C0836	CONCRETO NÃO ESTRUTURAL PREPARO MANUAL	SEINFRA	M3	0,03000000	404,80	12,14
C0841	CONCRETO P/VIBR., FCK 18 MPa COM AGREGADO ADQUIRIDO	SEINFRA	M3	0,18000000	408,72	73,57
<b>TOTAL Serviço:</b>					<b>85,71</b>	
<b>VALOR:</b>					<b>237,59</b>	

### CP-8252 - PILAR RETANGULAR DE CONCRETO P/VIBR., FCK 18 MPA COM SESSÃO (30X30)CM TENDO 9 FERROS DE 3/8" E ESTRIBO DE 1/4" ESPAÇADO A CADA 15CM. (M)

Material	Fonte	Unid	Coefficiente	Preço Unitário	Total	
17952	AÇO CA-50/60	SEINFRA	KG	7,20000000	8,89	64,01
10103	ARAME RECOZIDO N.18 BWG	SEINFRA	KG	0,02000000	10,05	0,20
10526	CHAPA COMPENSADO PLASTIFICADO 12MM (1.22 X 2.44M)	SEINFRA	M2	1,20000000	29,57	35,48
<b>TOTAL Material:</b>					<b>99,69</b>	

Mão de Obra	Fonte	Unid	Coefficiente	Preço Unitário	Total	
10040	AJUDANTE DE ARMADOR/FERREIRO	SEINFRA	H	0,08000000	16,77	1,34
10121	ARMADOR/FERREIRO	SEINFRA	H	0,08000000	20,77	1,66

Thiago Gonçalves da Costa  
Engenheiro Civil  
CREA/RN 211501802-8



# RELATÓRIO ANALÍTICO - COMPOSIÇÕES DE CUSTOS

**OBRA:** EXECUÇÃO DE OBRAS DE ARTE ESPECIAIS, CONTEMPLANDO ROTATÓRIA NA AVENIDA E EXECUÇÃO DA PASSARELA E BASE PARA ESTRUTURA METÁLICA EM FORMATO DE TORRE, PARA SUSTENTAÇÃO DA ESTÁTUA NOSSA SENHORA DA CONCEIÇÃO.

**DESCRIÇÃO:** EXECUÇÃO DE OBRAS DE ARTE ESPECIAIS, CONTEMPLANDO ROTATÓRIA NA AVENIDA E EXECUÇÃO DA PASSARELA E BASE PARA ESTRUTURA METÁLICA EM FORMATO DE TORRE, PARA SUSTENTAÇÃO DA ESTÁTUA NOSSA SENHORA DA CONCEIÇÃO.

**CLIENTE:** PREFEITURA MUNICIPAL DE JAGUARETAMA

DATA : 28/09/2022

SEINFRA	027.1 COM DESONERACAO	83,85%	47,78%	09/2021
SINAPI	2022/08 COM DESONERACAO	83,55%	47,78%	09/2022
Composição	PROPRIA	0,00%	0,00%	

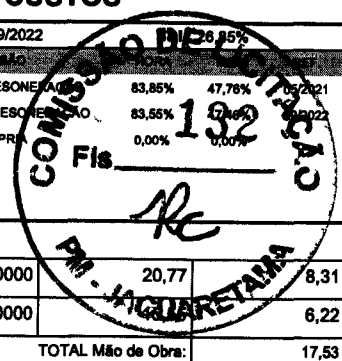

I2391	PEDREIRO	SEINFRA	H	0,40000000	20,77	8,31
I2543	SERVENTE	SEINFRA	H	0,40000000		6,22
<b>TOTAL Mão de Obra:</b>						<b>17,53</b>

Serviço	Fonte	Unid	Coefficiente	Preço Unitário	Total	
C0841	CONCRETO P/VIBR., FCK 18 MPa COM AGREGADO ADQUIRIDO	SEINFRA	M3	0,09000000	408,72	36,78
<b>TOTAL Serviço:</b>					<b>36,78</b>	

<b>VALOR:</b>	<b>154,00</b>
---------------	---------------

## C4453 - LAJE PRÉ-FABRICADA TRELIÇADA P/ PISO - VÃO DE 3,81 A 4,80 m (M2)

Material	Fonte	Unid	Coefficiente	Preço Unitário	Total	
I0169	AÇO CA-60	SEINFRA	KG	0,74000000	8,2800	6,1272
I8280	LAJE PRÉ-FABRICADA TRELIÇADA P/ PISO, DE 8 cm DE ALTURA E 2 cm DE CAPEADO - VÃO DE 4,01 A 5,0 m	SEINFRA	M2	1,00000000	63,0000	63,0000
I1691	PONTALETE / BARROTE DE 3"x3"	SEINFRA	M	1,30000000	12,6100	16,3930
I1728	PREGO 18X27 (2.1/2" X 10) (APROXIMADAMENTE 198UN/KG)	SEINFRA	KG	0,03000000	13,8000	0,4140
I1846	SARRAFO DE 1"x4"	SEINFRA	M	0,97000000	4,7400	4,5978
I1916	TABUA DE 1" DE 3A. - L = 30cm	SEINFRA	M	0,85000000	10,0100	6,5065
<b>TOTAL Material:</b>					<b>97,0385</b>	

Mão de Obra	Fonte	Unid	Coefficiente	Preço Unitário	Total	
I2391	PEDREIRO	SEINFRA	H	0,35000000	20,7700	7,2695
I2543	SERVENTE	SEINFRA	H	0,35000000	15,5500	5,4425
<b>TOTAL Mão de Obra:</b>					<b>12,7120</b>	

Serviço	Fonte	Unid	Coefficiente	Preço Unitário	Total	
C0840	CONCRETO P/VIBR., FCK 15 MPa COM AGREGADO ADQUIRIDO	SEINFRA	M3	0,04000000	395,5400	15,8216
C1803	LANÇAMENTO E APLICAÇÃO DE CONCRETO C/ ELEVACÃO	SEINFRA	M3	0,04000000	228,2500	9,1300
<b>TOTAL Serviço:</b>					<b>24,9516</b>	

<b>VALOR:</b>	<b>134,70</b>
---------------	---------------

## A0059 - VIGA BALDRAME RETANGULAR DE CONCRETO P/VIBR., FCK 18 MPa COM SESSÃO (15X15)CM TENDO 4 FERROS DE 3/8" E ESTRIBO DE 1/4" ESPAÇADO A CADA 15CM COM IMPERMEABILIZAÇÃO DE EMULSÃO ASFÁLTICA (M)

Material	Fonte	Unid	Coefficiente	Preço Unitário	Total	
I7952	AÇO CA-50/60	SEINFRA	KG	3,20000000	8,89	28,45
I0103	ARAME RECOZIDO N.18 BWG	SEINFRA	KG	0,02000000	10,05	0,20
I0526	CHAPA COMPENSADO PLASTIFICADO 12MM (1.22 X 2.44M)	SEINFRA	M2	0,30000000	29,57	8,87
I1090	EMULSÃO ASFÁLTICA	SEINFRA	KG	0,40000000	14,03	5,61
<b>TOTAL Material:</b>					<b>43,13</b>	

Mão de Obra	Fonte	Unid	Coefficiente	Preço Unitário	Total	
I0040	AJUDANTE DE ARMADOR/FERREIRO	SEINFRA	H	0,08000000	16,77	1,34
I0121	ARMADOR/FERREIRO	SEINFRA	H	0,08000000	20,77	1,68
I2391	PEDREIRO	SEINFRA	H	0,36000000	20,77	7,48
I2543	SERVENTE	SEINFRA	H	0,36000000	15,55	5,60
<b>TOTAL Mão de Obra:</b>					<b>16,08</b>	

Thiago Douglas de Costa  
Engenheiro Civil  
CRECA/RS 271567362-3



## RELATÓRIO ANALÍTICO - COMPOSIÇÕES DE CUSTOS

<b>OBRA:</b>	EXECUÇÃO DE OBRAS DE ARTE ESPECIAIS, CONTEMPLANDO ROTATÓRIA NA AVENIDA E EXECUÇÃO DA PASSARELA E BASE PARA ESTRUTURA METÁLICA EM FORMATO DE TORRE, PARA SUSTENTAÇÃO DA ESTÁTUA NOSSA SENHORA DA CONCEIÇÃO.	<b>DATA:</b> 28/08/2022	<b>BDI:</b> 26,85%			
<b>DESCRIÇÃO:</b>	EXECUÇÃO DE OBRAS DE ARTE ESPECIAIS, CONTEMPLANDO ROTATÓRIA NA AVENIDA E EXECUÇÃO DA PASSARELA E BASE PARA ESTRUTURA METÁLICA EM FORMATO DE TORRE, PARA SUSTENTAÇÃO DA ESTÁTUA NOSSA SENHORA DA CONCEIÇÃO.	<b>FORTE:</b> SEINFRA	<b>VERBA:</b> 027.1 COM DESONERAÇÃO	<b>HORA:</b> 87,46%	<b>DESP:</b> 47,46%	<b>ORÇ:</b> 09/2022
<b>CLIENTE:</b>	PREFEITURA MUNICIPAL DE JAGUARETAMA	<b>SINAPI:</b> 2022/08 COM DESONERAÇÃO	<b>Composição:</b> PROPRIA	<b>200%</b>	<b>0,00%</b>	

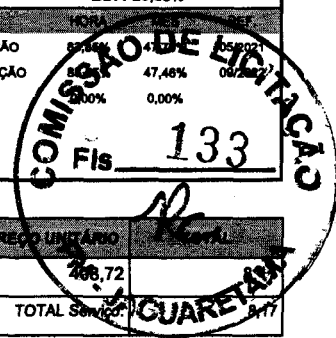

Serviço	FORTE	UNID	COEFICIENTE	PREÇO UNITÁRIO	TOTAL
C0841 CONCRETO P/VIBR., FCK 18 MPa COM AGREGADO ADQUIRIDO	SEINFRA	M3	0,02000000	408,72	8,17
<b>TOTAL Serviço:</b>					<b>8,17</b>
<b>VALOR:</b>					<b>67,38</b>

### CP-5619 - VIGA DE AMARRAÇÃO DE CONCRETO P/VIBR., FCK 18 MPA COM SESSÃO (15X15)CM TENDO 4 FERROS DE 3/8" E ESTRIBO DE 1/4" ESPAÇADO A CADA 15CM COM IMPERMEABILIZAÇÃO DE EMULSÃO ASFÁLTICA (M)

Material	FORTE	UNID	COEFICIENTE	PREÇO UNITÁRIO	TOTAL
17952 AÇO CA-50/60	SEINFRA	KG	3,20000000	8,89	28,45
10103 ARAME RECOZIDO N.18 BWG	SEINFRA	KG	0,02000000	10,05	0,20
10526 CHAPA COMPENSADO PLASTIFICADO 12MM (1.22 X 2.44M)	SEINFRA	M2	0,30000000	29,57	8,87
11090 EMULSÃO ASFÁLTICA	SEINFRA	KG	0,40000000	14,03	5,61
<b>TOTAL Material:</b>					<b>43,13</b>

Mão de Obra	FORTE	UNID	COEFICIENTE	PREÇO UNITÁRIO	TOTAL
10040 AJUDANTE DE ARMADOR/FERREIRO	SEINFRA	H	0,08000000	16,77	1,34
10121 ARMADOR/FERREIRO	SEINFRA	H	0,08000000	20,77	1,66
12391 PEDREIRO	SEINFRA	H	0,36000000	20,77	7,48
12543 SERVENTE	SEINFRA	H	0,36000000	15,55	5,60
<b>TOTAL Mão de Obra:</b>					<b>16,08</b>

Serviço	FORTE	UNID	COEFICIENTE	PREÇO UNITÁRIO	TOTAL
C0841 CONCRETO P/VIBR., FCK 18 MPa COM AGREGADO ADQUIRIDO	SEINFRA	M3	0,02000000	408,72	8,17
<b>TOTAL Serviço:</b>					<b>8,17</b>
<b>VALOR:</b>					<b>67,38</b>

### A-0088 - VIGA DE COROAMENTO RETANGULAR CONCRETO P/VIBR., FCK 18 MPA COM SESSÃO (15X40)CM TENDO 8 FERROS DE 3/8" E ESTRIBO DE 1/4" ESPAÇADO A CADA 15CM. (M)

Material	FORTE	UNID	COEFICIENTE	PREÇO UNITÁRIO	TOTAL
17952 AÇO CA-50/60	SEINFRA	KG	6,40000000	8,89	56,90
10103 ARAME RECOZIDO N.18 BWG	SEINFRA	KG	0,02000000	10,05	0,20
10526 CHAPA COMPENSADO PLASTIFICADO 12MM (1.22 X 2.44M)	SEINFRA	M2	1,10000000	29,57	32,53
<b>TOTAL Material:</b>					<b>89,63</b>

Mão de Obra	FORTE	UNID	COEFICIENTE	PREÇO UNITÁRIO	TOTAL
10040 AJUDANTE DE ARMADOR/FERREIRO	SEINFRA	H	0,08000000	16,77	1,34
10121 ARMADOR/FERREIRO	SEINFRA	H	0,08000000	20,77	1,66
12391 PEDREIRO	SEINFRA	H	0,40000000	20,77	8,31
12543 SERVENTE	SEINFRA	H	0,40000000	15,55	6,22
<b>TOTAL Mão de Obra:</b>					<b>17,53</b>

Serviço	FORTE	UNID	COEFICIENTE	PREÇO UNITÁRIO	TOTAL
C0841 CONCRETO P/VIBR., FCK 18 MPa COM AGREGADO ADQUIRIDO	SEINFRA	M3	0,06000000	408,72	24,52
<b>TOTAL Serviço:</b>					<b>24,52</b>
<b>VALOR:</b>					<b>131,68</b>

Thiago Douglas da Costa  
Engenheiro Civil  
CRB 21150/1502-8



## RELATÓRIO ANALÍTICO - COMPOSIÇÕES DE CUSTOS

<b>OBRA:</b>	EXECUÇÃO DE OBRAS DE ARTE ESPECIAIS, CONTEMPLANDO ROTATÓRIA NA AVENIDA E EXECUÇÃO DA PASSARELA E BASE PARA ESTRUTURA METÁLICA EM FORMATO DE TORRE, PARA SUSTENTAÇÃO DA ESTÁTUA NOSSA SENHORA DA CONCEIÇÃO.	<b>DATA:</b> 28/09/2022	<b>BDI:</b> 26,85%
<b>DESCRIÇÃO:</b>	EXECUÇÃO DE OBRAS DE ARTE ESPECIAIS, CONTEMPLANDO ROTATÓRIA NA AVENIDA E EXECUÇÃO DA PASSARELA E BASE PARA ESTRUTURA METÁLICA EM FORMATO DE TORRE, PARA SUSTENTAÇÃO DA ESTÁTUA NOSSA SENHORA DA CONCEIÇÃO.	<b>SEINFRA</b> 027.1 COM DESONERAÇÃO 83,89% 47,76% 08/2021	<b>SINAPI</b> 2022/08 COM DESONERAÇÃO 0,00% 09/2022
<b>CLIENTE:</b>	PREFEITURA MUNICIPAL DE JAGUARETAMA	<b>Composição</b> PRÓPRIA	



**A0057 - SAPATA RETANGULAR DE CONCRETO P/VIBR., FCK 18 MPA COM SESSÃO (1,20X1,20)CM TENDO 8 FERROS DE 3/8" ESPAÇADO A CADA 15CM NA LONGITUDINAL E TRANSVERSAL E VIRADA DE 9CM - A SAPATA CONTEM UM LASTRO DE CONCRETO DE 5CM COM ALTURA DO CUSCUZ DE 50CM. (UN)**

Material	FORNTE	UNID	COEFICIENTE	PREÇO UNITÁRIO	TOTAL	
17952	AÇO CA-50/60	SEINFRA	KG	19,15000000	8,89	170,24
10103	ARAME RECOZIDO N.18 BWG	SEINFRA	KG	0,07000000	10,05	0,70
10526	CHAPA COMPENSADO PLASTIFICADO 12MM (1.22 X 2.44M)	SEINFRA	M2	0,72000000	29,57	21,29
TOTAL Material:					192,23	

Mão de Obra	FORNTE	UNID	COEFICIENTE	PREÇO UNITÁRIO	TOTAL	
10040	AJUDANTE DE ARMADOR/FERREIRO	SEINFRA	H	0,20000000	16,77	3,35
10121	ARMADOR/FERREIRO	SEINFRA	H	0,20000000	20,77	4,15
12391	PEDREIRO	SEINFRA	H	0,60000000	20,77	12,46
12543	SERVENTE	SEINFRA	H	0,60000000	15,55	9,33
TOTAL Mão de Obra:					29,29	

Serviço	FORNTE	UNID	COEFICIENTE	PREÇO UNITÁRIO	TOTAL	
C0836	CONCRETO NÃO ESTRUTURAL PREPARO MANUAL	SEINFRA	M3	0,07000000	404,80	28,34
C0841	CONCRETO P/VIBR., FCK 18 MPa COM AGREGADO ADQUIRIDO	SEINFRA	M3	0,27000000	408,72	110,35
TOTAL Serviço:					138,69	
<b>VALOR:</b>					<b>360,21</b>	

**CP-8656 - PILAR RETANGULAR DE CONCRETO P/VIBR., FCK 25 MPA COM SESSÃO (80X40)CM TENDO 12 FERROS DE 3/8" E ESTRIBO DE 3/16" ESPAÇADO A CADA 15CM. (M)**

Material	FORNTE	UNID	COEFICIENTE	PREÇO UNITÁRIO	TOTAL	
17952	AÇO CA-50/60	SEINFRA	KG	9,86800000	8,89	87,73
10103	ARAME RECOZIDO N.18 BWG	SEINFRA	KG	0,04000000	10,05	0,40
10526	CHAPA COMPENSADO PLASTIFICADO 12MM (1.22 X 2.44M)	SEINFRA	M2	2,40000000	29,57	70,97
TOTAL Material:					159,10	

Mão de Obra	FORNTE	UNID	COEFICIENTE	PREÇO UNITÁRIO	TOTAL	
10040	AJUDANTE DE ARMADOR/FERREIRO	SEINFRA	H	0,08000000	16,77	1,34
10121	ARMADOR/FERREIRO	SEINFRA	H	0,08000000	20,77	1,66
12391	PEDREIRO	SEINFRA	H	0,40000000	20,77	8,31
12543	SERVENTE	SEINFRA	H	0,40000000	15,55	6,22
TOTAL Mão de Obra:					17,53	

Serviço	FORNTE	UNID	COEFICIENTE	PREÇO UNITÁRIO	TOTAL	
C3273	CONCRETO P/VIBR., FCK=25MPa COM AGREGADO PRODUZIDO (S/TRANSP.)	SEINFRA	M3	0,32000000	389,88	124,76
TOTAL Serviço:					124,76	
<b>VALOR:</b>					<b>301,39</b>	

**C4457 - LAJE PRÉ-FABRICADA TRELIÇADA P/ FÔRRO - VÃO DE 3,81 A 4,80 m (M2)**

Material	FORNTE	UNID	COEFICIENTE	PREÇO UNITÁRIO	TOTAL	
10189	AÇO CA-60	SEINFRA	KG	0,74000000	8,2800	6,1272
18284	LAJE PRÉ-FABRICADA TRELIÇADA P/ FÔRRO, DE 8 cm DE ALTURA E 2 cm DE CAPEADO - VÃO DE 4,01 A 5,0 m	SEINFRA	M2	1,00000000	54,7600	54,7600

Thiago Douglas da Costa  
Engenheiro Civil  
CREMA 127100/2023





## RELATÓRIO ANALÍTICO - COMPOSIÇÕES DE CUSTOS

<b>OBRA:</b>	EXECUÇÃO DE OBRAS DE ARTE ESPECIAIS, CONTEMPLANDO ROTATÓRIA NA AVENIDA E EXECUÇÃO DA PASSARELA E BASE PARA ESTRUTURA METÁLICA EM FORMATO DE TORRE, PARA SUSTENTAÇÃO DA ESTÁTUA NOSSA SENHORA DA CONCEIÇÃO.	<b>DATA:</b> 28/09/2022	<b>BDI:</b> 28,85%
<b>DESCRIÇÃO:</b>	EXECUÇÃO DE OBRAS DE ARTE ESPECIAIS, CONTEMPLANDO ROTATÓRIA NA AVENIDA E EXECUÇÃO DA PASSARELA E BASE PARA ESTRUTURA METÁLICA EM FORMATO DE TORRE, PARA SUSTENTAÇÃO DA ESTÁTUA NOSSA SENHORA DA CONCEIÇÃO.	<b>SEINFRA</b> 027.1 COM DESONERAÇÃO 83,85% 47,78% 05/2021	<b>SINAPI</b> 2022/08 COM DESONERAÇÃO 109,55% 47,46% 09/2022
<b>CLIENTE:</b>	PREFEITURA MUNICIPAL DE JAGUARETAMA	<b>Composição</b> PROPRIA 0,00% 0,00%	

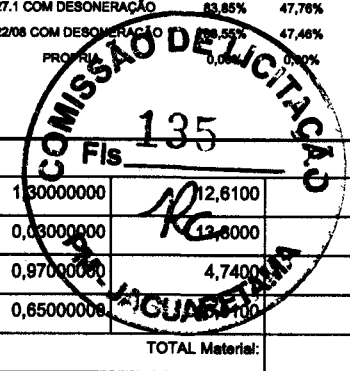

Item	Descrição	Fonte	Unid	Coefficiente	Preço Unitário	Total
11691	PONTALETE / BARROTE DE 3"x3"	SEINFRA	M	1,30000000	12,6100	16,3930
11728	PREGO 18X27 (2.1/2" X 10) (APROXIMADAMENTE 198UN/KG)	SEINFRA	KG	0,03000000	12,6000	0,4140
11846	SARRAFO DE 1"X4"	SEINFRA	M	0,97000000	4,7400	4,5978
11916	TABUA DE 1" DE 3A. - L = 30cm	SEINFRA	M	0,65000000	9,4000	6,5065
<b>TOTAL Material:</b>						<b>88,7985</b>

Mão de Obra	Fonte	Unid	Coefficiente	Preço Unitário	Total
12391 PEDREIRO	SEINFRA	H	0,35000000	20,7700	7,2695
12543 SERVENTE	SEINFRA	H	0,35000000	15,5500	5,4425
<b>TOTAL Mão de Obra:</b>					<b>12,7120</b>

Serviço	Fonte	Unid	Coefficiente	Preço Unitário	Total
C0840 CONCRETO P/VIBR., FCK 15 MPa COM AGREGADO ADQUIRIDO	SEINFRA	M3	0,04000000	395,5400	15,8216
C1603 LANÇAMENTO E APLICAÇÃO DE CONCRETO C/ ELEVAÇÃO	SEINFRA	M3	0,04000000	228,2500	9,1300
<b>TOTAL Serviço:</b>					<b>24,9516</b>
<b>VALOR:</b>					<b>126,46</b>

### C1326 - ESTRUTURA DE AÇO PARA TORRE METÁLICA. (M2)

Material	Fonte	Unid	Coefficiente	Preço Unitário	Total
10824 COMPONENTES ESTRUTURAIS DE AÇO	SEINFRA	KG	91,57515752	7,39	676,74
<b>TOTAL Material:</b>					<b>676,74</b>

Mão de Obra	Fonte	Unid	Coefficiente	Preço Unitário	Total
10037 AJUDANTE	SEINFRA	H	12,87000000	16,77	215,83
11530 MONTADOR	SEINFRA	H	14,85000000	20,77	308,43
<b>TOTAL Mão de Obra:</b>					<b>524,26</b>
<b>VALOR:</b>					<b>1.201,00</b>

### C0046 - ALVENARIA DE BLOCO CERÂMICO FURADO (19x19x39)cm C/ARGAMASSA MISTA DE CAL HIDRATADA ESP=19 cm (M2)

Material	Fonte	Unid	Coefficiente	Preço Unitário	Total
10109 AREIA MEDIA	SEINFRA	M3	0,20900000	67,5000	14,1075
10228 BLOCO CERAMICO FURADO VEDAÇÃO - 19X19X39 CM	SEINFRA	UN	13,00000000	2,0300	26,3900
10441 CAL HIDRATADA	SEINFRA	KG	3,13000000	1,1000	3,4430
10805 CIMENTO PORTLAND	SEINFRA	KG	3,13000000	0,5800	1,7528
<b>TOTAL Material:</b>					<b>45,6933</b>

Mão de Obra	Fonte	Unid	Coefficiente	Preço Unitário	Total
12391 PEDREIRO	SEINFRA	H	0,40000000	20,7700	8,3080
12543 SERVENTE	SEINFRA	H	0,57000000	15,5500	8,8635
<b>TOTAL Mão de Obra:</b>					<b>17,1715</b>
<b>VALOR:</b>					<b>62,86</b>

### C0776 - CHAPISCO C/ ARGAMASSA DE CIMENTO E AREIA S/PENEIRAR TRAÇO 1:3 ESP.= 5mm P/ PAREDE (M2)

Material	Fonte	Unid	Coefficiente	Preço Unitário	Total
----------	-------	------	--------------	----------------	-------

Thiago Douglas da Costa  
Engenheiro Civil  
CREA/RN 211504/502-8



## RELATÓRIO ANALÍTICO - COMPOSIÇÕES DE CUSTOS

<b>OBRA:</b>	EXECUÇÃO DE OBRAS DE ARTE ESPECIAIS, CONTEMPLANDO ROTATÓRIA NA AVENIDA E EXECUÇÃO DA PASSARELA E BASE PARA ESTRUTURA METÁLICA EM FORMATO DE TORRE, PARA SUSTENTAÇÃO DA ESTATUA NOSSA SENHORA DA CONCEIÇÃO.	<b>DATA:</b> 28/09/2022	<b>BDI:</b> 28,85%
<b>DESCRIÇÃO:</b>	EXECUÇÃO DE OBRAS DE ARTE ESPECIAIS, CONTEMPLANDO ROTATÓRIA NA AVENIDA E EXECUÇÃO DA PASSARELA E BASE PARA ESTRUTURA METÁLICA EM FORMATO DE TORRE, PARA SUSTENTAÇÃO DA ESTATUA NOSSA SENHORA DA CONCEIÇÃO.	<b>SEINFRA</b> 027.1 COM DESONERAÇÃO 83,55% 47,48% 0,2021	<b>SINAPI</b> 2022/08 COM DESONERAÇÃO 83,55% 47,48% 0,2022
<b>CLIENTE:</b>	PREFEITURA MUNICIPAL DE JAGUARETAMA	<b>Composição</b> PROPRIA 0,00% 0,00%	

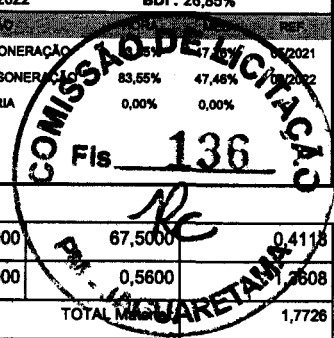

10109	AREIA MEDIA	SEINFRA	M3	0,00610000	67,5000	0,4118
10805	CIMENTO PORTLAND	SEINFRA	KG	2,43000000	0,5600	1,3608
<b>TOTAL JAGUARETAMA</b>						1,7726

Mão de Obra	FORTE	UNID	COEFICIENTE	PREÇO UNITÁRIO	TOTAL	
12391	PEDREIRO	SEINFRA	H	0,10000000	20,7700	2,0770
12543	SERVENTE	SEINFRA	H	0,15000000	15,5500	2,3325
<b>TOTAL Mão de Obra:</b>					4,4095	
<b>VALOR:</b>					6,18	

### C3245 - EMBOÇO C/ ARGAMASSA DE CIMENTO E AREIA S/ PENEIRAR, TRAÇO 1:6 (M2)

Mão de Obra	FORTE	UNID	COEFICIENTE	PREÇO UNITÁRIO	TOTAL	
12391	PEDREIRO	SEINFRA	H	0,60000000	20,7700	12,4620
12543	SERVENTE	SEINFRA	H	0,60000000	15,5500	9,3300
<b>TOTAL Mão de Obra:</b>					21,7920	

Serviço	FORTE	UNID	COEFICIENTE	PREÇO UNITÁRIO	TOTAL	
C0173	ARGAMASSA DE CIMENTO E AREIA S/PEN. TRAÇO 1:6	SEINFRA	M3	0,02000000	373,6600	7,4732
<b>TOTAL Serviço:</b>					7,4732	
<b>VALOR:</b>					29,27	

### C4442 - CERÂMICA ESMALTADA C/ ARG. PRÉ-FABRICADA ATÉ 10x10cm (100cm²) - DECORATIVA - P/ PAREDE (M2)

Material	FORTE	UNID	COEFICIENTE	PREÇO UNITÁRIO	TOTAL	
16508	ARGAMASSA COLANTE PRÉ-FABRICADA P/ CERÂMICAS E PORCELANATOS	SEINFRA	KG	4,00000000	2,0300	8,1200
16497	CERÂMICA ESMALTADA DIMENSÕES ATÉ 10x10cm (100 cm²) - DECORATIVA	SEINFRA	M2	1,10000000	33,3300	36,6630
<b>TOTAL Material:</b>					44,7830	

Mão de Obra	FORTE	UNID	COEFICIENTE	PREÇO UNITÁRIO	TOTAL	
11328	LADRILHISTA	SEINFRA	H	0,72000000	20,7700	14,9544
12543	SERVENTE	SEINFRA	H	0,72000000	15,5500	11,1960
<b>TOTAL Mão de Obra:</b>					26,1504	
<b>VALOR:</b>					70,93	

### C1102 - REJUNTAMENTO C/ ARG. PRÉ-FABRICADA, JUNTA ATÉ 2mm EM CERÂMICA, ATÉ 10x10 cm (100 cm²) - DECORATIVA (PAREDE/PISO) (M2)

Material	FORTE	UNID	COEFICIENTE	PREÇO UNITÁRIO	TOTAL	
10118	ARGAMASSA PRE-FABRICADA PARA REJUNTAMENTO	SEINFRA	KG	0,66100000	3,5900	2,3730
<b>TOTAL Material:</b>					2,3730	

Mão de Obra	FORTE	UNID	COEFICIENTE	PREÇO UNITÁRIO	TOTAL	
11328	LADRILHISTA	SEINFRA	H	0,23000000	20,7700	4,7771
12543	SERVENTE	SEINFRA	H	0,23000000	15,5500	3,5765
<b>TOTAL Mão de Obra:</b>					8,3536	
<b>VALOR:</b>					10,73	



## RELATÓRIO ANALÍTICO - COMPOSIÇÕES DE CUSTOS

OBRA:	EXECUÇÃO DE OBRAS DE ARTE ESPECIAIS, CONTEMPLANDO ROTATÓRIA NA AVENIDA E EXECUÇÃO DA PASSARELA E BASE PARA ESTRUTURA METÁLICA EM FORMATO DE TORRE, PARA SUSTENTAÇÃO DA ESTÁTUA NOSSA SENHORA DA CONCEIÇÃO.
DESCRIÇÃO:	EXECUÇÃO DE OBRAS DE ARTE ESPECIAIS, CONTEMPLANDO ROTATÓRIA NA AVENIDA E EXECUÇÃO DA PASSARELA E BASE PARA ESTRUTURA METÁLICA EM FORMATO DE TORRE, PARA SUSTENTAÇÃO DA ESTÁTUA NOSSA SENHORA DA CONCEIÇÃO.
CLIENTE:	PREFEITURA MUNICIPAL DE JAGUARETAMA

DATA: 28/09/2022

FONTE	VEICULO	ICMS	PIVA	REF.
SEINFRA	027.1 COM DEBOLTAÇÃO	83,85%	47,79%	08/2021
SINAPI	2022/06 COM DEBOLTAÇÃO	83,85%	47,46%	09/2022
Composição	PROPOSTA	0,00%	0,00%	

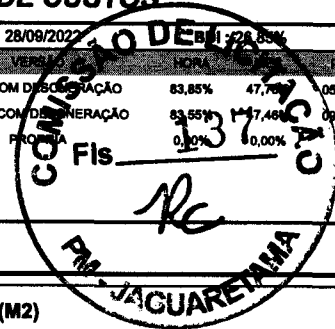

### C0778 - CHAPISCO C/ ARGAMASSA DE CIMENTO E AREIA S/ PENEIRAR TRAÇO 1:3 ESP=5 mm P/ TETO (M2)

Material	FONTE	UNID	COEFICIENTE	PREÇO UNITÁRIO	TOTAL	
10109	AREIA MEDIA	SEINFRA	M3	0,00720000	67,5000	0,4860
10805	CIMENTO PORTLAND	SEINFRA	KG	2,92000000	0,5800	1,6352
TOTAL Material:					2,1212	

Mão de Obra	FONTE	UNID	COEFICIENTE	PREÇO UNITÁRIO	TOTAL	
12391	PEDREIRO	SEINFRA	H	0,25000000	20,7700	5,1925
12543	SERVENTE	SEINFRA	H	0,31000000	15,5500	4,8205
TOTAL Mão de Obra:					10,0130	
VALOR:					12,13	

### C3035 - REBOCO C/ ARGAMASSA DE CIMENTO E AREIA S/ PENEIRAR TRAÇO 1:6, ESP=20 mm P/ TETO (M2)

Mão de Obra	FONTE	UNID	COEFICIENTE	PREÇO UNITÁRIO	TOTAL	
12391	PEDREIRO	SEINFRA	H	0,70000000	20,7700	14,5390
12543	SERVENTE	SEINFRA	H	0,70000000	15,5500	10,8850
TOTAL Mão de Obra:					25,4240	

Serviço	FONTE	UNID	COEFICIENTE	PREÇO UNITÁRIO	TOTAL	
C0173	ARGAMASSA DE CIMENTO E AREIA S/PEN. TRAÇO 1:6	SEINFRA	M3	0,02000000	373,6600	7,4732
TOTAL Serviço:					7,4732	
VALOR:					32,90	

### C0158 - ARGAMASSA DE CIMENTO E AREIA S/PEN. C/IMPERMEAB. TRAÇO 1:4 (M3)

Material	FONTE	UNID	COEFICIENTE	PREÇO UNITÁRIO	TOTAL	
10109	AREIA MEDIA	SEINFRA	M3	1,21600000	67,5000	82,0800
10805	CIMENTO PORTLAND	SEINFRA	KG	385,00000000	0,5800	204,4000
11249	IMPERMEABILIZANTE	SEINFRA	KG	20,00000000	5,4900	109,8000
TOTAL Material:					396,2800	

Mão de Obra	FONTE	UNID	COEFICIENTE	PREÇO UNITÁRIO	TOTAL	
12543	SERVENTE	SEINFRA	H	10,00000000	15,5500	155,5000
TOTAL Mão de Obra:					155,5000	
VALOR:					551,78	

### C3007 - PORCELANATO RETIFICADO NATURAL (FOSCO) C/ ARG. PRÉ-FABRICADA - P/ PISO (M2)

Material	FONTE	UNID	COEFICIENTE	PREÇO UNITÁRIO	TOTAL	
16508	ARGAMASSA COLANTE PRÉ-FABRICADA P/ CERÂMICAS E PORCELANATOS	SEINFRA	KG	8,00000000	2,0300	16,2400
16503	PORCELANATO RETIFICADO NATURAL (FOSCO ESMALTADO)	SEINFRA	M2	1,10000000	64,5800	71,0160
TOTAL Material:					87,2560	

Mão de Obra	FONTE	UNID	COEFICIENTE	PREÇO UNITÁRIO	TOTAL	
11328	LADRILHISTA	SEINFRA	H	0,60000000	20,7700	12,4620

Thiago Douglas da Costa  
Engenheiro Civil  
CREA/RN 211501802-8

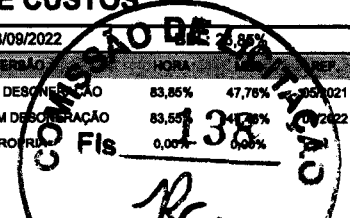

RELATÓRIO ANALÍTICO - COMPOSIÇÕES DE CUSTOS																		
	OBRA:	EXECUÇÃO DE OBRAS DE ARTE ESPECIAIS, CONTEMPLANDO ROTATÓRIA NA AVENIDA E EXECUÇÃO DA PASSARELA E BASE PARA ESTRUTURA METÁLICA EM FORMATO DE TORRE, PARA SUSTENTAÇÃO DA ESTÁTUA NOSSA SENHORA DA CONCEIÇÃO.	DATA : 28/09/2022															
	DESCRIÇÃO:	EXECUÇÃO DE OBRAS DE ARTE ESPECIAIS, CONTEMPLANDO ROTATÓRIA NA AVENIDA E EXECUÇÃO DA PASSARELA E BASE PARA ESTRUTURA METÁLICA EM FORMATO DE TORRE, PARA SUSTENTAÇÃO DA ESTÁTUA NOSSA SENHORA DA CONCEIÇÃO.	<table border="1"> <thead> <tr> <th>FORTE</th> <th>VERBA</th> <th>QUANTIDADE</th> <th>VALOR</th> </tr> </thead> <tbody> <tr> <td>SEINFRA</td> <td>027.1 COM DESONERACAO</td> <td>83,85%</td> <td>47,78%</td> </tr> <tr> <td>SINAPI</td> <td>2022/06 COM DESONERACAO</td> <td>83,55%</td> <td>41,38%</td> </tr> <tr> <td>Composiçõe</td> <td>PROPRIA</td> <td>0,00%</td> <td>0,00%</td> </tr> </tbody> </table>	FORTE	VERBA	QUANTIDADE	VALOR	SEINFRA	027.1 COM DESONERACAO	83,85%	47,78%	SINAPI	2022/06 COM DESONERACAO	83,55%	41,38%	Composiçõe	PROPRIA	0,00%
FORTE	VERBA	QUANTIDADE	VALOR															
SEINFRA	027.1 COM DESONERACAO	83,85%	47,78%															
SINAPI	2022/06 COM DESONERACAO	83,55%	41,38%															
Composiçõe	PROPRIA	0,00%	0,00%															
CLIENTE:	PREFEITURA MUNICIPAL DE JAGUARETAMA																	

12543	SERVENTE	SEINFRA	H	0,60000000	15,5500	9,3300
TOTAL Mão de Obra						21,7920
VALOR:						109,05

#### C2090 - QUADRO P/ MEDIÇÃO EM POSTE DE CONCRETO (UN)

Material	FORTE	UNID	COEFICIENTE	PREÇO UNITÁRIO	TOTAL	
10126	ARRUELA DE FERRO GALVANIZADO 1 1/2"	SEINFRA	UN	3,00000000	0,9000	2,7000
10285	BUCHA DE FERRO GALVANIZADO 1 1/2"	SEINFRA	UN	3,00000000	1,0600	3,1800
10338	CABO COBRE NU 25MM2	SEINFRA	M	2,00000000	18,2200	36,4400
10355	CABO ISOLADO PVC 750V 10MM2	SEINFRA	M	1,00000000	5,6900	5,6900
10436	CAIXA TIPO 'J' 50X60X27CM	SEINFRA	UN	1,00000000	81,9300	81,9300
10551	CHAVE GERAL 3X200A-BASE DE MARMORE	SEINFRA	UN	1,00000000	348,0700	348,0700
10841	CONECTOR PARA HASTE TERRA	SEINFRA	UN	1,00000000	2,5900	2,5900
11071	ELETRODUTO DE PVC RIGIDO 1/2"	SEINFRA	M	1,50000000	2,8100	4,2150
11243	HASTE DE ATERRAMENTO COPPERWELD 3/4" x 3M	SEINFRA	UN	1,00000000	69,2800	69,2800
11720	POSTE DE CONCRETO DUPLO T ( 8MX300KG), RESISTÊNCIA NOMIAL 300KG, H= 8,00M, PESO APROXIMADO 708KG	SEINFRA	UN	1,00000000	617,7400	617,7400
TOTAL Material:					1.171,8350	

Mão de Obra	FORTE	UNID	COEFICIENTE	PREÇO UNITÁRIO	TOTAL	
10042	AJUDANTE DE ELETRICISTA	SEINFRA	H	4,80000000	16,7700	80,4960
12312	ELETRICISTA	SEINFRA	H	4,80000000	20,7700	99,6960
TOTAL Mão de Obra:					180,1920	
VALOR:					1.352,03	

#### C3626 - POSTE METÁLICO DECORATIVO CÔNICO RETO FLANGEADO H=4.0m P/01 OU 02 LUMINÁRIAS DECORATIVAS (UN)

Material	FORTE	UNID	COEFICIENTE	PREÇO UNITÁRIO	TOTAL	
10109	AREIA MEDIA	SEINFRA	M3	0,16800000	87,5000	11,3400
10280	BRITA	SEINFRA	M3	0,21100000	76,1900	16,0761
10356	CABO ISOLADO PVC 750V 2,5 MM2	SEINFRA	M	16,00000000	1,9600	31,3600
10805	CIMENTO PORTLAND	SEINFRA	KG	53,00000000	0,5800	29,6800
12389	PARAFUSO MAQUINA ZINCADO 5/8 x 14" C/ ARRUELAS/PORCA	SEINFRA	UN	4,00000000	10,9600	43,8400
16696	POSTE METALICO DECORATIVO H=4.0m , MOD. LP-588.B/140.GJ - FAB.TROPICO OU SIMILAR	SEINFRA	UN	1,00000000	414,6400	414,6400
16695	SUPORTE METÁLICO CENTRAL P/LUMINARIA MOD.TPC.295/1" FAB.TROPICO OU SIMILAR	SEINFRA	UN	1,00000000	108,1200	106,1200
TOTAL Material:					653,0561	

Mão de Obra	FORTE	UNID	COEFICIENTE	PREÇO UNITÁRIO	TOTAL	
12312	ELETRICISTA	SEINFRA	H	0,35000000	20,7700	7,2695
12543	SERVENTE	SEINFRA	H	32,00000000	15,5500	497,8000
TOTAL Mão de Obra:					504,8695	
VALOR:					1.157,93	

#### 101655 - LUMINÁRIA DE LED PARA ILUMINAÇÃO PÚBLICA, DE 51 W ATÉ 67 W - FORNECIMENTO E INSTALAÇÃO. AF\_08/2020 (UN)

	<b>RELATÓRIO ANALÍTICO - COMPOSIÇÕES DE CUSTOS DE LICITAÇÃO</b>		DATA : 28/09/2012		BDI : 28,85%
	OBRA:	EXECUÇÃO DE OBRAS DE ARTE ESPECIAIS, CONTEMPLANDO ROTATÓRIA NA AVENIDA E EXECUÇÃO DA PASSARELA E BASE PARA ESTRUTURA METÁLICA EM FORMATO DE TORRE, PARA SUSTENTAÇÃO DA ESTATUA NOSSA SENHORA DA CONCEIÇÃO.	SEINFRA	027.1 COM DESONERACAO	47,78%
	DESCRIÇÃO:	EXECUÇÃO DE OBRAS DE ARTE ESPECIAIS, CONTEMPLANDO ROTATÓRIA NA AVENIDA E EXECUÇÃO DA PASSARELA E BASE PARA ESTRUTURA METÁLICA EM FORMATO DE TORRE, PARA SUSTENTAÇÃO DA ESTATUA NOSSA SENHORA DA CONCEIÇÃO.	SINAPI	2022/06 COM DESONERACAO	47,48%
CLIENTE:	PREFEITURA MUNICIPAL DE JAGUARETAMA		Composição	PRÓPRIA	0,00%

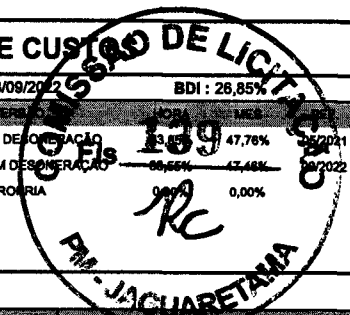

Material	DESCRIÇÃO	FONTE	UNID	COEFICIENTE	PREÇO UNITÁRIO	TOTAL
00021127	FITA ISOLANTE ADESIVA ANTICHAMA, USO ATE 750 V, EM ROLO DE 19 MM X 5 M	SINAPI	UN	0,01400000	3,47	0,04
00042245	LUMINARIA DE LED PARA ILUMINACAO PUBLICA, DE 51 W ATE 67 W, INVOLUCRO EM ALUMINIO OU ACO INOX	SINAPI	UN	1,00000000	451,75	451,75
TOTAL Material:						451,79

Serviço	DESCRIÇÃO	FONTE	UNID	COEFICIENTE	PREÇO UNITÁRIO	TOTAL
88247	AUXILIAR DE ELETRICISTA COM ENCARGOS COMPLEMENTARES	SINAPI	H	0,23810000	18,41	4,38
88264	ELETRICISTA COM ENCARGOS COMPLEMENTARES	SINAPI	H	0,23810000	22,59	5,37
5928	GUINDAUTO HIDRÁULICO, CAPACIDADE MÁXIMA DE CARGA 6200 KG, MOMENTO MÁXIMO DE CARGA 11,7 TM, ALCANCE MÁXIMO HORIZONTAL 9,70 M, INCLUSIVE CAMINHÃO TOCO PBT 16.000 KG, POTÊNCIA DE 189 CV - CHP DIURNO. AF_06/2014	SINAPI	CHP	0,23880000	279,30	66,69
TOTAL Serviço:						76,44
VALOR:						528,23

Serviço	DESCRIÇÃO	FONTE	UNID	COEFICIENTE	PREÇO UNITÁRIO	TOTAL
C0093	APARELHO SINALIZADOR DE OBSTÁCULOS C/CÉLULA FOTOELÉTRICA	SEINFRA	UN	1,00000000	145,3000	145,3000
C0327	ATERRAMENTO COMPLETO C/ 3 HASTES COPPERWELD P/PÁRA-RAIOS	SEINFRA	CJ	1,00000000	818,9600	818,9600
C0520	CABO COBRE NU 35MM2	SEINFRA	M	20,00000000	33,5700	671,4000
C1790	MASTRO SIMPLES DE FERRO GALV. P/PÁRA-RAIO H=3M, D=40 OU 50MM	SEINFRA	UN	1,00000000	817,8500	817,8500
C2060	PÁRA-RAIOS TIPO FRANKLIN	SEINFRA	UN	1,00000000	128,7600	128,7600
C2056	PROTEÇÃO DA CORDOALHA DOS PÁRA-RAIOS C/TUBO PVC RIGIDOS 50MM (2") X3.00M	SEINFRA	UN	1,00000000	169,4100	169,4100
TOTAL Serviço:						2.751,6800
VALOR:						2.751,62

Equipamento	DESCRIÇÃO	FONTE	UNID	COEFICIENTE	PREÇO UNITÁRIO	TOTAL
10705	CAMINHÃO COMERC. EQUIP. C/GUINDASTE (CHP)	SEINFRA	H	1,38000000	126,2862	174,2750
TOTAL Equipamento:						174,2750
Material	DESCRIÇÃO	FONTE	UNID	COEFICIENTE	PREÇO UNITÁRIO	TOTAL
19460	POSTE DE CONCRETO CIRCULAR, RESISTÊNCIA NOMINAL 300KG, H=11,00M, PESO APROXIMADO 950KG	SEINFRA	UN	1,00000000	869,4800	869,4800
TOTAL Material:						869,4800
Mão de Obra	DESCRIÇÃO	FONTE	UNID	COEFICIENTE	PREÇO UNITÁRIO	TOTAL
12543	SERVENTE	SEINFRA	H	2,78000000	15,5500	42,9180
TOTAL Mão de Obra:						42,9180
Serviço	DESCRIÇÃO	FONTE	UNID	COEFICIENTE	PREÇO UNITÁRIO	TOTAL
C0836	CONCRETO NÃO ESTRUTURAL PREPARO MANUAL	SEINFRA	M3	0,42000000	404,8000	170,0160
C2784	ESCAVAÇÃO MANUAL SOLO DE 1A.CAT. PROF. ATÉ 1.50m	SEINFRA	M3	0,62000000	41,2100	25,5502
C1604	LANÇAMENTO E APLICAÇÃO DE CONCRETO S/ ELEVAÇÃO	SEINFRA	M3	0,42000000	134,8400	56,6328
TOTAL Serviço:						252,1990

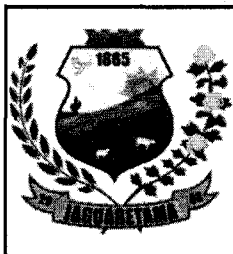

## RELATÓRIO ANALÍTICO - COMPOSIÇÕES DE CUSTOS

OBRA:	EXECUÇÃO DE OBRAS DE ARTE ESPECIAIS, CONTEMPLANDO ROTATÓRIA NA AVENIDA E EXECUÇÃO DA PASSARELA E BASE PARA ESTRUTURA METÁLICA EM FORMATO DE TORRE, PARA SUSTENTAÇÃO DA ESTÁTUA NOSSA SENHORA DA CONCEIÇÃO.
DESCRIÇÃO:	EXECUÇÃO DE OBRAS DE ARTE ESPECIAIS, CONTEMPLANDO ROTATÓRIA NA AVENIDA E EXECUÇÃO DA PASSARELA E BASE PARA ESTRUTURA METÁLICA EM FORMATO DE TORRE, PARA SUSTENTAÇÃO DA ESTÁTUA NOSSA SENHORA DA CONCEIÇÃO.
CLIENTE:	PREFEITURA MUNICIPAL DE JAGUARETAMA

DATA:	28/09/2022	RBL:	28,85%
FORTE:	SEINFRA	VERBA:	VERBA
SEINFRA	027.1 COM DESONERAC	83,55%	47,70%
SINAPI	2022/08 COM DESONERAC	83,55%	47,46%
Composição	PRÓPRIA	0,00%	0,00%

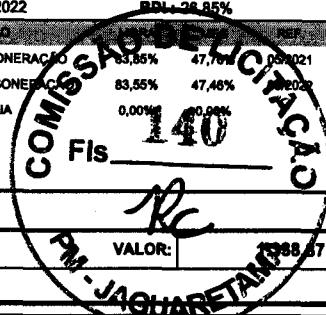

VALOR: 1988,57

### 101660 - LUMINÁRIA DE LED PARA ILUMINAÇÃO PÚBLICA, DE 240 W ATÉ 350 W - FORNECIMENTO E INSTALAÇÃO. AF\_08/2020 (UN)

Material	FORTE	UNID	COEFICIENTE	PREÇO UNITÁRIO	TOTAL	
00021127	FITA ISOLANTE ADESIVA ANTICHAMA, USO ATE 750 V, EM ROLO DE 19 MM X 5 M	SINAPI	UN	0,01400000	3,47	0,04
00042249	LUMINARIA DE LED PARA ILUMINACAO PUBLICA, DE 240 W ATE 350 W, INVOLUCRO EM ALUMINIO OU ACO INOX	SINAPI	UN	1,00000000	1.567,58	1.567,58
TOTAL Material:					1.567,62	

Servico	FORTE	UNID	COEFICIENTE	PREÇO UNITÁRIO	TOTAL	
88247	AUXILIAR DE ELETRICISTA COM ENCARGOS COMPLEMENTARES	SINAPI	H	0,23810000	18,41	4,38
88264	ELETRICISTA COM ENCARGOS COMPLEMENTARES	SINAPI	H	0,23810000	22,59	5,37
5928	GUINDAUTO HIDRÁULICO, CAPACIDADE MÁXIMA DE CARGA 6200 KG, MOMENTO MÁXIMO DE CARGA 11,7 TM, ALCANCE MÁXIMO HORIZONTAL 9,70 M, INCLUSIVE CAMINHÃO TOCO PBT 16.000 KG, POTÊNCIA DE 189 CV - CHP DIURNO. AF_06/2014	SINAPI	CHP	0,23880000	279,30	66,69
TOTAL Servico:					76,44	

VALOR: 1.644,06

### C1186 - ELETRODUTO PVC ROSC. D= 25mm (3/4") (M)

Material	FORTE	UNID	COEFICIENTE	PREÇO UNITÁRIO	TOTAL	
11075	ELETRODUTO DE PVC RIGIDO 3/4"	SEINFRA	M	1,00000000	3,5000	3,5000
TOTAL Material:					3,5000	

Mão de Obra	FORTE	UNID	COEFICIENTE	PREÇO UNITÁRIO	TOTAL	
10042	AJUDANTE DE ELETRICISTA	SEINFRA	H	0,17000000	16,7700	2,8509
12312	ELETRICISTA	SEINFRA	H	0,17000000	20,7700	3,5309
TOTAL Mão de Obra:					6,3818	

VALOR: 9,88

### C0537 - CABO ISOLADO PVC 750V 6MM2 (M)

Material	FORTE	UNID	COEFICIENTE	PREÇO UNITÁRIO	TOTAL	
10358	CABO ISOLADO PVC 750V 6MM2	SEINFRA	M	1,02000000	3,2600	3,3252
TOTAL Material:					3,3252	

Mão de Obra	FORTE	UNID	COEFICIENTE	PREÇO UNITÁRIO	TOTAL	
10042	AJUDANTE DE ELETRICISTA	SEINFRA	H	0,13000000	16,7700	2,1801
12312	ELETRICISTA	SEINFRA	H	0,13000000	20,7700	2,7001
TOTAL Mão de Obra:					4,8802	

VALOR: 8,21

### C3440 - BANCO EM "U" S/ ENCOSTO PADRÃO (M)

Material	FORTE	UNID	COEFICIENTE	PREÇO UNITÁRIO	TOTAL	
16224	ASSENTO P/BANCO EM "U" PREMOLDADO DE CONCRETO	SEINFRA	UN	1,00000000	130,8300	130,8300
TOTAL Material:					130,8300	

Tiago Douglas da Costa  
Engenheiro Civil  
CRN 101150/1502-8



## RELATÓRIO ANALÍTICO - COMPOSIÇÕES DE CUSTOS

<b>OBRA:</b>	EXECUÇÃO DE OBRAS DE ARTE ESPECIAIS, CONTEMPLANDO ROTATÓRIA NA AVENIDA E EXECUÇÃO DA PASSARELA E BASE PARA ESTRUTURA METÁLICA EM FORMATO DE TORRE, PARA SUSTENTAÇÃO DA ESTÁTUA NOSSA SENHORA DA CONCEIÇÃO.
<b>DESCRIÇÃO:</b>	EXECUÇÃO DE OBRAS DE ARTE ESPECIAIS, CONTEMPLANDO ROTATÓRIA NA AVENIDA E EXECUÇÃO DA PASSARELA E BASE PARA ESTRUTURA METÁLICA EM FORMATO DE TORRE, PARA SUSTENTAÇÃO DA ESTÁTUA NOSSA SENHORA DA CONCEIÇÃO.
<b>CLIENTE:</b>	PREFEITURA MUNICIPAL DE JAGUARETAMA

DATA : 28/08/2022

FONTES	VERBA	DESCRIÇÃO	PERCENTUAL	VALOR
SEINFRA	027.1	COM DESONERACAO	83,85%	47,76%
SINAPI	2022/08	COM DESONERACAO	83,55%	47,46%
Composiçõe	PRÓPRIA		0,00%	0,00%

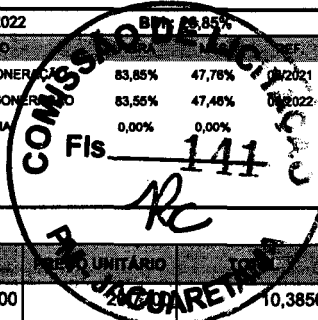

Mão de Obra	FONTES	UNID	COEFICIENTE	PREÇO UNITÁRIO	TOTAL
12391	PEDREIRO	SEINFRA	H	0,50000000	10,3850
12543	SERVENTE	SEINFRA	H	0,50000000	7,7750
TOTAL Mão de Obra:					18,1600

Serviço	FONTES	UNID	COEFICIENTE	PREÇO UNITÁRIO	TOTAL
C0074	ALVENARIA DE TIJOLO CERÂMICO FURADO (9x19x19)cm C/ARGAMASSA MISTA DE CAL HIDRATADA ESP=20 cm	SEINFRA	M2	0,60000000	62,8740
C0776	CHAPISCO C/ ARGAMASSA DE CIMENTO E AREIA S/PENEIRAR TRAÇO 1:3 ESP.= 5mm P/ PAREDE	SEINFRA	M2	1,25000000	7,7250
C0782	CHAPISCO MECÂNICO DE ADÔRNO	SEINFRA	M2	1,25000000	20,8875
C1212	EMBOÇO C/ ARGAMASSA MISTA DE CIMENTO, CAL EM PASTA E AREIA S/PENEIRAR TRAÇO 1:1.5:9 ESP.= 20mm P/ PAREDE	SEINFRA	M2	1,25000000	38,5500
C2784	ESCAVAÇÃO MANUAL SOLO DE 1A.CAT. PROF. ATÉ 1.50m	SEINFRA	M3	0,09000000	3,7089
TOTAL Serviço:					133,7454

VALOR: 282,73

### C4852 - CERCA/GRADIL NYLOFOR H=1,03M, MALHA 5 X 20CM - FIO 5,00MM, COM FIXADORES DE POLIAMIDA EM POSTE 40 x 60 MM CHUMBADOS EM BASE DE CONCRETO (EXCLUSIVE ESTA), REVESTIDOS EM POLIESTER POR PROCESSO DE PINTURA ELETROSTÁTICA (GRADIL E POSTE), NAS CORES VERDE OU BRANCA - FORNECIMENTO E INSTALAÇÃO (M)

Material	FONTES	UNID	COEFICIENTE	PREÇO UNITÁRIO	TOTAL
19048	FIXADOR POLIAMIDA PARA POSTE, NAS CORES VERDE OU BRANCA	SEINFRA	UN	1,20000000	6,8120
19153	PAINEL NYLOFOR 1,03M x 2,5M (A X L) - MALHA 5 x 20 CM - FIO 5,00MM, REVESTIDO EM POLIESTER POR PROCESSO DE PINTURA ELETROSTÁTICA, NAS CORES VERDE OU BRANCA	SEINFRA	UN	0,40000000	117,8360
19152	POSTE 40 x 60 MM, PINTURA ELETROSTÁTICA EM POLIESTER, NAS CORES VERDE OU BRANCA (H=1,50M - COM TAMPA) CHUMBADO	SEINFRA	UN	0,40000000	28,1560
19049	SERVIÇO - COLOCAÇÃO E MONTAGEM DE CERCA/GRADIL NYLOFOR	SEINFRA	M2	1,03000000	17,0362
TOTAL Material:					169,8402

VALOR: 169,64

### CP-0765 - MURETA DE ALVENARIA E CONCRETO (PILAR+CINTA) REBOCADO, COM PINTURA (ESPESSURA DE 20 CM) (M2)

Equipamento	FONTES	UNID	COEFICIENTE	PREÇO UNITÁRIO	TOTAL
10682	BETONEIRA ELÉTRICA 580L (CHP)	SEINFRA	H	0,05000000	1,12
TOTAL Equipamento:					1,12

Material	FONTES	UNID	COEFICIENTE	PREÇO UNITÁRIO	TOTAL
10163	AÇO CA-50	SEINFRA	KG	2,18000000	20,71
10103	ARAME RECOZIDO N.18 BWG	SEINFRA	KG	0,04000000	0,40
10108	AREIA GROSSA	SEINFRA	M3	0,18000000	11,96
10109	AREIA MEDIA	SEINFRA	M3	0,17000000	11,48
10805	CIMENTO PORTLAND	SEINFRA	KG	65,00000000	36,40
00004721	PEDRA BRITADA N. 1 (9,5 a 19 MM) POSTO PEDREIRA/FORNECEDOR, SEM FRETE	SINAPI	M3	0,06000000	5,62
11600	PEDRA DE MÃO (RACHÃO)	SEINFRA	M3	0,30000000	19,82
11605	PEDRISCO	SEINFRA	M3	0,02000000	1,48
00004509	SARRAFO *2,5 X 10* CM EM PINUS, MISTA OU EQUIVALENTE DA REGIAO - BRUTA	SINAPI	M	0,45000000	2,50
12081	TIJOLO CERÂMICO FURADO 9X19X19CM	SEINFRA	UN	50,00000000	34,00



## RELATÓRIO ANALÍTICO - COMPOSIÇÕES DE CUSTOS

<b>OBRA:</b>	EXECUÇÃO DE OBRAS DE ARTE ESPECIAIS, CONTEMPLANDO ROTATÓRIA NA AVENIDA E EXECUÇÃO DA PASSARELA E BASE PARA ESTRUTURA METÁLICA EM FORMATO DE TORRE, PARA SUSTENTAÇÃO DA ESTÁTUA NOSSA SENHORA DA CONCEIÇÃO.	<b>DATA:</b> 28/09/2022	<b>BDI:</b> 26,85%
<b>DESCRIÇÃO:</b>	EXECUÇÃO DE OBRAS DE ARTE ESPECIAIS, CONTEMPLANDO ROTATÓRIA NA AVENIDA E EXECUÇÃO DA PASSARELA E BASE PARA ESTRUTURA METÁLICA EM FORMATO DE TORRE, PARA SUSTENTAÇÃO DA ESTÁTUA NOSSA SENHORA DA CONCEIÇÃO.	<b>COMPOSIÇÃO:</b>	
<b>CLIENTE:</b>	PREFEITURA MUNICIPAL DE JAGUARETAMA		

FORTE	VERSÃO	PERCENTUAL	REF.
SEINFRA	027.1 COM DESONERATO	83,88%	09/2021
SINAPI	2022/08 COM DESONERATO	83,55%	09/2022
Composição	PROF.	10,00%	0,00%

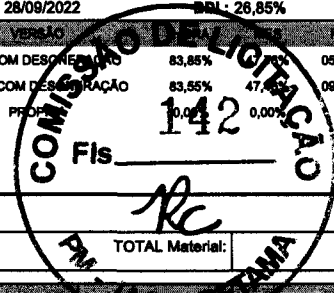

TOTAL Material:	144,37
-----------------	--------

Mão de Obra	FORTE	UNID.	COEFICIENTE	PREÇO UNITÁRIO	TOTAL
12391 PEDREIRO	SEINFRA	H	3,20000000	20,77	66,46
12543 SERVENTE	SEINFRA	H	5,20000000	15,55	80,86
TOTAL Mão de Obra:					147,32

Serviço	FORTE	UNID.	COEFICIENTE	PREÇO UNITÁRIO	TOTAL
88489 APLICAÇÃO MANUAL DE PINTURA COM TINTA LÁTEX ACRÍLICA EM PAREDES, DUAS DEMÃOS. AF_06/2014	SINAPI	M2	2,00000000	13,05	26,10
TOTAL Serviço:					26,10

<b>VALOR:</b>	<b>318,91</b>
---------------	---------------

Thiago Colares da Costa  
Engenheiro Civil  
CREMAT 21001/2023



# ORÇAMENTO - CURVA ABC DE SERVIÇOS

<b>OBRA:</b>	EXECUÇÃO DE OBRAS DE ARTE ESPECIAIS, CONTEMPLANDO ROTATÓRIA NA AVENIDA E EXECUÇÃO DA PASSARELA E BASE PARA ESTRUTURA METÁLICA EM FORMATO DE TORRE, PARA SUSTENTAÇÃO DA ESTÁTUA NOSSA SENHORA DA CONCEIÇÃO.
<b>DESCRIÇÃO:</b>	EXECUÇÃO DE OBRAS DE ARTE ESPECIAIS, CONTEMPLANDO ROTATÓRIA NA AVENIDA E EXECUÇÃO DA PASSARELA E BASE PARA ESTRUTURA METÁLICA EM FORMATO DE TORRE, PARA SUSTENTAÇÃO DA ESTÁTUA NOSSA SENHORA DA CONCEIÇÃO.
<b>CLIENTE:</b>	PREFEITURA MUNICIPAL DE JAGUARETAMA

<b>DATA :</b>	28/09/2022	<b>BDI :</b>	26,85%
<b>VERSIÃO</b>	027.1 COM DESONERAÇÃO	<b>HORA</b>	83,85%
<b>SEINFRA</b>		<b>MES</b>	47,76%
<b>SINAPI</b>	2022/08 COM DESONERAÇÃO	<b>DATA RESP</b>	05/2021
<b>Composições</b>	PROPRIA		0,00%
			0,00%

CÓDIGO	DESCRIÇÃO	FONTE	TIPO	UNIDADE	QUANTIDADE	PREÇO UNITÁRIO	PREÇO TOTAL	%	ACUMUL. %	CL
C3007	PORCELANATO RETIFICADO NATURAL (FOSCO) C/ ARG. PRÉ-FABRICADA - P/ PISO	SEINFRA	Serviço	M2	327,24	138,33	45.267,11	9,04	9,04	A
A-0088	VIGA DE COROAMENTO RETANGULAR CONCRETO P/VIBR., FCK 18 MPA COM SESSÃO (15X40)CM TENDO 8 FERROS DE 3/8" E ESTRIBO DE 1/4" ESPAÇADO A CADA 15CM.	Composição	Geral	M	264,00	167,04	44.098,56	8,81	17,84	A
C4453	LAJE PRÉ-FABRICADA TRELIÇADA P/ PISO - VÃO DE 3,81 A 4,80 m	SEINFRA	Serviço	M2	192,00	170,87	32.807,04	6,55	24,39	A
A0059	VIGA BALDRAME RETANGULAR DE CONCRETO P/VIBR., FCK 18 MPA COM SESSÃO (15X15)CM TENDO 4 FERROS DE 3/8" E ESTRIBO DE 1/4" ESPAÇADO A CADA 15CM COM IMPERMEABILIZAÇÃO DE EMULSÃO ASFÁLTICA	Composição	Geral	M	364,00	85,47	31.111,08	6,21	30,61	A
C3626	POSTE METÁLICO DECORATIVO CÔNICO RETO FLANGEADO H=4.0m P/01 OU 02 LUMINÁRIAS DECORATIVAS	SEINFRA	Serviço	UN	20,00	1.468,83	29.376,60	5,87	36,47	A
CP-8656	PILAR RETANGULAR DE CONCRETO P/VIBR., FCK 25 MPA COM SESSÃO (80X40)CM TENDO 12 FERROS DE 3/8" E ESTRIBO DE 3/16" ESPAÇADO A CADA 15CM.	Composição	Geral	M	75,58	382,31	28.894,99	5,77	42,24	A
C4852	CERCA/GRADIL NYLFOR H=1,03M, MALHA 5 X 20CM - FIO 5,00MM, COM FIXADORES DE POLIAMIDA EM POSTE 40 x 60 MM CHUMBADOS EM BASE DE CONCRETO (EXCLUSIVE ESTA), REVESTIDOS EM POLIESTER POR PROCESSO DE PINTURA ELETROSTÁTICA (GRADIL E POSTE), NAS CORES VERDE OU BRANCA - FORNECIMENTO E INSTALAÇÃO	SEINFRA	Serviço	M	130,00	215,19	27.974,70	5,59	47,83	A
CP-0765	MURETA DE ALVENARIA E CONCRETO (PILAR+CINTA) REBOCADO, COM PINTURA (ESPESSURA DE 20 CM)	Composição	Serviço	M2	65,00	404,54	26.295,10	5,25	53,08	B
C0057	ALVENARIA DE PEDRA ARGAMASSADA (TRAÇO 1:4) C/AGREGADOS PRODUZIDOS (S/TRANSP)	SEINFRA	Serviço	M3	56,00	464,37	26.004,72	5,19	58,27	B
C4457	LAJE PRÉ-FABRICADA TRELIÇADA P/ FÔRRO - VÃO DE 3,81 A 4,80 m	SEINFRA	Serviço	M2	150,00	160,41	24.061,50	4,80	63,07	B
CP-8252	PILAR RETANGULAR DE CONCRETO P/VIBR., FCK 18 MPA COM SESSÃO (30X30)CM TENDO 9 FERROS DE 3/8" E ESTRIBO DE 1/4" ESPAÇADO A CADA 15CM.	Composição	Geral	M	109,68	195,35	21.425,99	4,28	67,35	B
CP-9326	ESTRUTURA DE AÇO PARA TORRE METÁLICA.	Composição	Serviço	M2	11,11	1.523,47	16.925,75	3,38	70,73	B
101660	LUMINÁRIA DE LED PARA ILUMINAÇÃO PÚBLICA, DE 240 W ATÉ 350 W - FORNECIMENTO E INSTALAÇÃO. AF_08/2020	SINAPI	Serviço	UN	8,00	2.085,49	16.683,92	3,33	74,06	B
C3035	REBOCO C/ ARGAMASSA DE CIMENTO E AREIA S/ PENEIRAR TRAÇO 1:6, ESP=20 mm P/ TETO	SEINFRA	Serviço	M2	342,00	41,73	14.271,66	2,85	76,91	B
101655	LUMINÁRIA DE LED PARA ILUMINAÇÃO PÚBLICA, DE 51 W ATÉ 67 W - FORNECIMENTO E INSTALAÇÃO. AF_08/2020	SINAPI	Serviço	UN	20,00	670,06	13.401,20	2,68	79,59	B
C3440	BANCO EM "U" S/ ENCOSTO PADRÃO	SEINFRA	Serviço	M	30,00	358,64	10.759,20	2,15	81,74	C
A0054	SAPATA RETANGULAR DE CONCRETO P/VIBR., FCK 18 MPA COM SESSÃO (80X80)CM TENDO 6 FERROS DE 3/8" ESPAÇADO A CADA 15CM NA LONGITUDINAL E TRANSVERSAL E VIRADA DE 9CM - A SAPATA CONTEM UM LASTRO DE CONCRETO DE 5CM COM ALTURA DO CUSCUZ DE 40CM.	Composição	Geral	UN	34,00	301,38	10.246,92	83,76	83,76	C
A0057	SAPATA RETANGULAR DE CONCRETO P/VIBR., FCK 18 MPA COM SESSÃO (1,20X1,20)CM TENDO 9 FERROS DE 3/8" ESPAÇADO A CADA 15CM NA LONGITUDINAL E TRANSVERSAL E VIRADA DE 9CM - A SAPATA CONTEM UM LASTRO DE CONCRETO DE 5CM COM ALTURA DO CUSCUZ DE 50CM.	Composição	Geral	UN	16,00	456,93	7.310,88	1,46	85,21	C
C0158	ARGAMASSA DE CIMENTO E AREIA S/PEN. C/IMPERMEAB. TRAÇO 1:4	SEINFRA	Serviço	M3	10,26	699,93	7.181,28	1,43	86,68	C

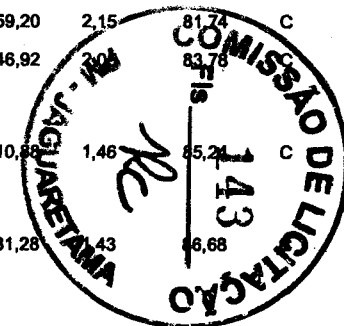

Thiago Douglas da Costa  
Larissa de Souza  
Cristiane de Fátima



# ORÇAMENTO - CURVA ABC DE SERVIÇOS

**OBRA:** EXECUÇÃO DE OBRAS DE ARTE ESPECIAIS, CONTEMPLANDO ROTATÓRIA NA AVENIDA E EXECUÇÃO DA PASSARELA E BASE PARA ESTRUTURA METÁLICA EM FORMATO DE TORRE, PARA SUSTENTAÇÃO DA ESTÁTUA NOSSA SENHORA DA CONCEIÇÃO.

**DESCRIÇÃO:** EXECUÇÃO DE OBRAS DE ARTE ESPECIAIS, CONTEMPLANDO ROTATÓRIA NA AVENIDA E EXECUÇÃO DA PASSARELA E BASE PARA ESTRUTURA METÁLICA EM FORMATO DE TORRE, PARA SUSTENTAÇÃO DA ESTÁTUA NOSSA SENHORA DA CONCEIÇÃO.

**CLIENTE:** PREFEITURA MUNICIPAL DE JAGUARETAMA

**DATA:** 28/09/2022 **BDI:** 26,85%

PONTE	VERBAO	HORA	MES	DATA REF.
SEINFRA	027.1 COM DESONERAÇÃO	83,85%	47,76%	05/2021
SINAPI	2022/08 COM DESONERAÇÃO	83,55%	47,46%	09/2022
Composições		PRÓPRIA	0,00%	0,00%

CODIGO	DESCRIÇÃO	FONTE	TIPO	UNIDADE	QUANTIDADE	PREÇO UNITÁRIO	PREÇO TOTAL	%	ACUMUL. %	CL
CP-5619	VIGA DE AMARRAÇÃO DE CONCRETO P/VIBR., FCK 18 MPA COM SESSÃO (15X15)CM TENDO 4 FERROS DE 3/8" E ESTRIBO DE 1/4" ESPAÇADO A CADA 15CM COM IMPERMEABILIZAÇÃO DE EMULSÃO ASFÁLTICA	Composiçãoe	Geral	M	84,00	85,47	7.179,48	1,43	88,11	C
C4963	POSTE DE CONCRETO CIRCULAR, RESISTÊNCIA NOMINAL 300KG, H=11,00M, PESO APROXIMADO 850KG	SEINFRA	Serviço	UN	4,00	1.698,36	6.793,44	1,36	89,47	C
C0537	CABO ISOLADO PVC 750V 6MM2	SEINFRA	Serviço	M	536,00	10,41	5.579,76	1,11	90,58	C
C0778	CHAPISCO C/ ARGAMASSA DE CIMENTO E AREIA S/ PENEIRAR TRAÇO 1:3 ESP=5 mm P/ TETO	SEINFRA	Serviço	M2	342,00	15,39	5.263,38	1,05	91,63	C
C4208	PÁRA-RAIO TIPO FRANKLIN C/ SINALIZADOR (FORNECIMENTO E MONTAGEM)	SEINFRA	Serviço	UN	1,00	3.490,43	3.490,43	0,70	92,33	C
C2825	FORMA CURVA CHAPA COMPENSADA RESINADA, ESP.= 12mm	SEINFRA	Serviço	M2	13,64	252,72	3.447,10	0,69	93,02	C
C1123	REJUNTAMENTO C/ ARG. PRÉ-FABRICADA, JUNTA ATÉ 2mm EM CERÂMICA, ACIMA DE 30x30 cm (900 cm²) E PORCELANATOS (PAREDE/PISO)	SEINFRA	Serviço	M2	336,68	9,98	3.360,07	0,67	93,69	C
C1611	LASTRO DE CONCRETO REGULARIZADO ESP.= 5CM	SEINFRA	Serviço	M2	68,68	48,16	3.307,63	0,66	94,35	C
C1630	LOCAÇÃO DA OBRA - EXECUÇÃO DE GABARITO	SEINFRA	Serviço	M2	392,00	7,73	3.030,16	0,61	94,95	C
C4442	CERÂMICA ESMALTADA C/ ARG. PRÉ-FABRICADA ATÉ 10x10cm (100cm²) - DECORATIVA - P/ PAREDE	SEINFRA	Serviço	M2	30,80	89,97	2.771,08	0,55	95,51	C
C0046	ALVENARIA DE BLOCO CERÂMICO FURADO (19x19x39)cm C/ARGAMASSA MISTA DE CAL HIDRATADA ESP=19 cm	SEINFRA	Serviço	M2	30,80	79,74	2.455,99	0,49	96,00	C
C3245	EMBOÇO C/ ARGAMASSA DE CIMENTO E AREIA S/ PENEIRAR, TRAÇO 1:6	SEINFRA	Serviço	M2	81,60	37,13	2.287,21	0,46	96,45	C
C2476	TINTA EPÓXI EM PAREDES, C/ SELADOR E EMASSAMENTO ACRÍLICO	SEINFRA	Serviço	M2	13,64	129,77	1.770,06	0,35	96,81	C
C2090	QUADRO P/ MEDIÇÃO EM POSTE DE CONCRETO	SEINFRA	Serviço	UN	1,00	1.715,05	1.715,05	0,34	97,15	C
C1186	ELETRODUTO PVC ROSC. D= 25mm (3/4")	SEINFRA	Serviço	M	134,00	12,53	1.679,02	0,34	97,48	C
C4592	ALVENARIA DE EMBASAMENTO EM TIJOLO CERÂMICO FURADO C/ ARGAMASSA CIMENTO E AREIA 1:4	SEINFRA	Serviço	M3	2,03	776,32	1.575,93	0,31	97,80	C
C1937	PLACAS PADRÃO DE OBRA	SEINFRA	Serviço	M2	8,00	192,14	1.537,12	0,31	98,11	C
C4439	CERÂMICA ESMALTADA RETIFICADA C/ ARG. CIMENTO E AREIA ACIMA DE 30x30cm (900 cm²) - PEI-5/PEI-4 P/ PISO	SEINFRA	Serviço	M2	9,44	134,93	1.273,74	0,25	98,36	C
C1947	PONTO ELÉTRICO, MATERIAL E EXECUÇÃO	SEINFRA	Serviço	PT	4,00	291,22	1.164,88	0,23	98,59	C
C0330	ATERRO C/COMPACTAÇÃO MANUAL S/CONTROLE, MAT. C/AQUISIÇÃO	SEINFRA	Serviço	M3	9,64	118,48	1.142,15	0,23	98,82	C
C0219	ARMADURA DE TELA DE AÇO	SEINFRA	Serviço	M2	31,03	29,63	919,42	0,18	99,00	C
C0843	CONCRETO P/VIBR., FCK 25 MPa COM AGREGADO ADQUIRIDO	SEINFRA	Serviço	M3	1,21	540,89	654,48	0,13	99,13	C
C3194	ESCAVAÇÃO CARGA TRANSP. 3-CAT 101 A 200M	SEINFRA	Serviço	M3	10,88	57,54	626,00	0,12	99,25	C
A0052	PILAR RETANGULAR DE CONCRETO P/VIBR., FCK 18 MPA COM SESSÃO (15X20)CM TENDO 4 FERROS DE 3/8" E ESTRIBO DE 1/4" ESPAÇADO A CADA 15CM.	Composiçãoe	Geral	M	6,00	89,14	534,84	0,11	99,36	C
C0054	ALVENARIA DE EMBASAMENTO DE PEDRA ARGAMASSADA	SEINFRA	Serviço	M3	0,95	536,80	509,96	0,10	99,46	C

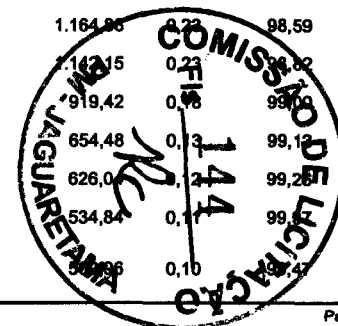

Tribunal Regional da Costa  
Enfermagem Civil



## ORÇAMENTO - CURVA ABC DE SERVIÇOS



**OBRA:** EXECUÇÃO DE OBRAS DE ARTE ESPECIAIS, CONTEMPLANDO ROTATÓRIA NA AVENIDA E EXECUÇÃO DA PASSARELA E BASE PARA ESTRUTURA METÁLICA EM FORMATO DE TORRE, PARA SUSTENTAÇÃO DA ESTÁTUA NOSSA SENHORA DA CONCEIÇÃO.

**DESCRIÇÃO:** EXECUÇÃO DE OBRAS DE ARTE ESPECIAIS, CONTEMPLANDO ROTATÓRIA NA AVENIDA E EXECUÇÃO DA PASSARELA E BASE PARA ESTRUTURA METÁLICA EM FORMATO DE TORRE, PARA SUSTENTAÇÃO DA ESTÁTUA NOSSA SENHORA DA CONCEIÇÃO.

**CLIENTE:** PREFEITURA MUNICIPAL DE JAGUARETAMA

**DATA :** 28/09/2022      **BDI :** 26,85%

FORTE	VERSÃO	HORA	MESES	DATA REF.
SEINFRA	027.1 COM DESONERAÇÃO	83,85%	47,76%	05/2021
SINAPI	2022/08 COM DESONERAÇÃO	83,55%	47,46%	09/2022
Composições		PRÓPRIA	0,00%	0,00%

CÓDIGO	DESCRIÇÃO	FORTE	TIPO	UNIDADE	QUANTIDADE	PREÇO UNITÁRIO	PREÇO TOTAL	%	ACUMUL. %	CL
93358	ESCAVAÇÃO MANUAL DE VALA COM PROFUNDIDADE MENOR OU IGUAL A 1,30 M. AF_02/2021	SINAPI	Serviço	M3	6,00	84,44	506,64	0,10	99,57	C
C0776	CHAPISCO C/ ARGAMASSA DE CIMENTO E AREIA S/PENEIRAR TRAÇO 1:3 ESP.= 5mm P/ PAREDE	SEINFRA	Serviço	M2	61,60	7,84	482,94	0,10	99,67	C
CP-3622	LUMINARIA LED 50W 6500K (UN)	Composição	Geral	UN	4,00	111,16	444,64	0,09	99,75	C
C1102	REJUNTAMENTO C/ ARG. PRÉ-FABRICADA, JUNTA ATÉ 2mm EM CERÂMICA, ATÉ 10x10 cm (100 cm²) - DECORATIVA (PAREDE/PISO)	SEINFRA	Serviço	M2	30,80	13,61	419,19	0,08	99,84	C
C4849	GRAMA SINTÉTICA EM POLIETILENO, COM ALTURA MÍNIMA DE 50MM (FORNECIMENTO E COLOCAÇÃO)	SEINFRA	Serviço	M2	1,90	168,76	320,64	0,06	99,90	C
C1804	LANÇAMENTO E APLICAÇÃO DE CONCRETO S/ ELEVAÇÃO	SEINFRA	Serviço	M3	1,21	171,04	206,96	0,04	99,94	C
C1043	DEMOLIÇÃO DE ALVENARIA DE TIJOLOS S/ REAPROVEITAMENTO	SEINFRA	Serviço	M3	2,27	67,08	152,27	0,03	99,97	C
C2533	TRANSPORTE DE MATERIAL, EXCETO ROCHA EM CAMINHÃO ATÉ 5 KM	SEINFRA	Serviço	M3	2,27	30,46	69,14	0,01	99,99	C
C2784	ESCAVAÇÃO MANUAL SOLO DE 1A.CAT. PROF. ATÉ 1.50m	SEINFRA	Serviço	M3	0,95	52,27	49,66	0,01	100,00	C
C0708	CARGA MECANIZADA DE ENTULHO EM CAMINHÃO BASCULANTE	SEINFRA	Serviço	M3	2,27	4,33	9,83	0,00	100,00	C

**Subtotal até 100,00%**      500.828,53

**Outros**      -0,01

**Valor total do Orçamento**      500.828,52

  
 Thiago Douglas da Costa  
 Engenheiro Civil  
 CR-10012/1001002-8

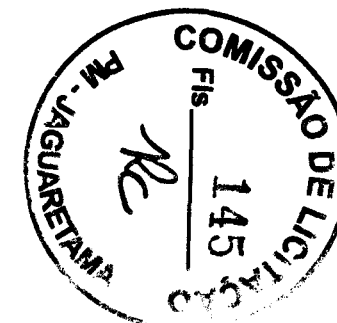



## CRONOGRAMA FÍSICO-FINANCEIRO

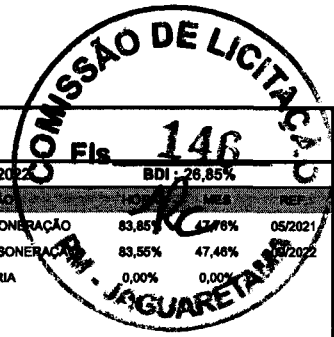

<b>OBRA:</b>	EXECUÇÃO DE OBRAS DE ARTE ESPECIAIS, CONTEMPLANDO ROTATÓRIA NA AVENIDA E EXECUÇÃO DA PASSARELA E BASE PARA ESTRUTURA METÁLICA EM FORMATO DE TORRE, PARA SUSTENTAÇÃO DA ESTÁTUA NOSSA SENHORA DA CONCEIÇÃO.
<b>DESCRIÇÃO:</b>	EXECUÇÃO DE OBRAS DE ARTE ESPECIAIS, CONTEMPLANDO ROTATÓRIA NA AVENIDA E EXECUÇÃO DA PASSARELA E BASE PARA ESTRUTURA METÁLICA EM FORMATO DE TORRE, PARA SUSTENTAÇÃO DA ESTÁTUA NOSSA SENHORA DA CONCEIÇÃO.
<b>CLIENTE:</b>	PREFEITURA MUNICIPAL DE JAGUARETAMA

<b>DATA:</b>	28/09/2022	<b>BDI:</b>	28,85%	
<b>POORTE</b>	<b>VEP</b>	<b>COM</b>	<b>MES</b>	<b>REF</b>
SEINFRA	027.1 COM DESONERAÇÃO	83,85%	47,76%	05/2021
SINAPI	2022/08 COM DESONERAÇÃO	83,55%	47,46%	08/2022
<b>Composição</b>	<b>PRÓPRIA</b>	0,00%	0,00%	

ITEM	DESCRIÇÃO	VALOR (R\$)	MÊS 1	MÊS 2	MÊS 3	Total parcela
1	ROTATÓRIA NA AVENIDA	15.289,31	100,00 %			100,00 %
			15.289,31			15.289,31
2	EXECUÇÃO DA PASSARELA E BASE PARA ESTRUTURA METÁLICA	485.539,21	30,00 %	40,00 %	30,00 %	100,00 %
			145.661,76	104.215,68	145.661,77	485.539,21
			160.951,07	104.215,68	145.661,77	
		500.828,52	180.951,07	355.166,76	500.828,52	500.828,52

*Thiago*  
Thiago Douglas da Costa  
Engenheiro Civil  
CRIBARRN 211501802-3



## COMPOSIÇÃO DO BDI

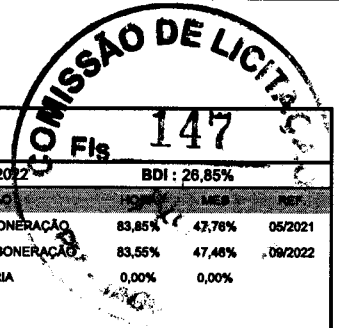

<b>OBRA:</b>	EXECUÇÃO DE OBRAS DE ARTE ESPECIAIS, CONTEMPLANDO ROTATÓRIA NA AVENIDA E EXECUÇÃO DA PASSARELA E BASE PARA ESTRUTURA METÁLICA EM FORMATO DE TORRE, PARA SUSTENTAÇÃO DA ESTÁTUA NOSSA SENHORA DA CONCEIÇÃO.	<b>DATA:</b> 28/09/2022	<b>BDI:</b> 26,85%			
<b>DESCRIÇÃO:</b>	EXECUÇÃO DE OBRAS DE ARTE ESPECIAIS, CONTEMPLANDO ROTATÓRIA NA AVENIDA E EXECUÇÃO DA PASSARELA E BASE PARA ESTRUTURA METÁLICA EM FORMATO DE TORRE, PARA SUSTENTAÇÃO DA ESTÁTUA NOSSA SENHORA DA CONCEIÇÃO.	<b>POINTE</b>	<b>VERSÃO</b>	<b>COMPR.</b>	<b>MES</b>	<b>REF.</b>
<b>CLIENTE:</b>	PREFEITURA MUNICIPAL DE JAGUARETAMA	SEINFRA	027.1 COM DESONERAÇÃO	83,85%	47,76%	05/2021
		SINAPI	2022/06 COM DESONERAÇÃO	83,55%	47,46%	09/2022
		Composição	PRÓPRIA	0,00%	0,00%	

COD	DESCRIÇÃO	%
	<b>Benefício</b>	
S + G	Garantia/seguros	0,32
L	Lucro	6,64
	<b>TOTAL</b>	<b>6,96</b>

	<b>Despesas Indiretas</b>	
AC	Administração central	3,80
DF	Despesas financeiras	1,02
R	Riscos	0,50
	<b>TOTAL</b>	<b>5,32</b>

<b>I</b>	<b>Impostos</b>	
	PIS	0,65
	COFINS	3,00
	ISS	3,00
	CPRB	4,50
	<b>TOTAL</b>	<b>11,15</b>

**BDI = 26,85%**

$$(1+AC+S+R+G)*(1+DF)*(1+L)/(1-I)-1$$

Thiago Douglas da Costa  
Engenheiro Civil  
CREAMN 211601632-8

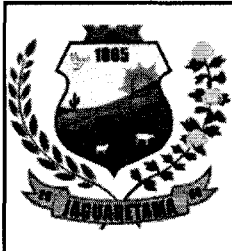

## TABELA DE ENCARGOS SOCIAIS

OBRA:	EXECUÇÃO DE OBRAS DE ARTE ESPECIAIS, CONTEMPLANDO ROTATÓRIA NA AVENIDA E EXECUÇÃO DA PASSARELA E BASE PARA ESTRUTURA METÁLICA EM FORMATO DE TORRE, PARA SUSTENTAÇÃO DA ESTÁTUA NOSSA SENHORA DA CONCEIÇÃO.
DESCRIÇÃO:	EXECUÇÃO DE OBRAS DE ARTE ESPECIAIS, CONTEMPLANDO ROTATÓRIA NA AVENIDA E EXECUÇÃO DA PASSARELA E BASE PARA ESTRUTURA METÁLICA EM FORMATO DE TORRE, PARA SUSTENTAÇÃO DA ESTÁTUA NOSSA SENHORA DA CONCEIÇÃO.
CLIENTE:	PREFEITURA MUNICIPAL DE JAGUARETAMA

DATA : 28/09/2022	
FORTE	VERBAO
SEINFRA	027.1 COM DESONERACAO
SINAPI	2022/08 COM DESONERACAO
Composiçõe	PROPRIA
	83,85%
	47,76%
	83,55%
	47,46%
	0,00%

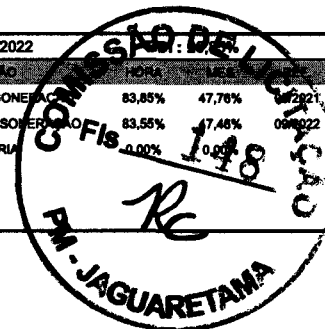

COD	DESCRIÇÃO	HORA %	MÊS %
<b>A</b>	<b>GRUPO A</b>		
A1	INSS	0,00	0,00
A2	SESI	1,50	1,50
A3	SENAI	1,00	1,00
A4	INCRA	0,20	0,20
A5	SEBRAE	0,60	0,60
A6	Salário Educação	2,50	2,50
A7	Seguro Contra Acidentes de Trabalho	3,00	3,00
A8	FGTS	8,00	8,00
A9	SECONCI	0,00	0,00
	<b>TOTAL</b>	<b>16,80</b>	<b>16,80</b>

<b>B</b>	<b>GRUPO B</b>		
B1	Repouso Semanal Remunerado	17,84	0,00
B2	Feriados	3,71	0,00
B3	Auxílio - Enfermidade	0,87	0,67
B4	13º Salário	10,80	8,33
B5	Licença Paternidade	0,07	0,06
B6	Faltas Justificadas	0,72	0,56
B7	Dias de Chuvas	1,55	0,00
B8	Auxílio Acidente de Trabalho	0,11	0,08
B9	Férias Gozadas	8,71	6,73
B10	Salário Maternidade	0,03	0,03
	<b>TOTAL</b>	<b>44,41</b>	<b>16,46</b>

<b>C</b>	<b>GRUPO C</b>		
C1	Aviso Prévio Indenizado	5,40	4,17
C2	Aviso Prévio Trabalhado	0,13	0,10
C3	Férias Indenizadas	4,85	3,75
C4	Depósito Rescisão Sem Justa Causa	3,90	3,01
C5	Indenização Adicional	0,45	0,35
	<b>TOTAL</b>	<b>14,73</b>	<b>11,38</b>

<b>D</b>	<b>GRUPO D</b>		
D1	Reincidência de Grupo A sobre Grupo B	7,46	2,77
D2	Reincidência de Grupo A sobre Aviso Prévio Trabalhado e Reincidência do FGTS sobre Aviso Prévio Indenizado	0,45	0,35
	<b>TOTAL</b>	<b>7,91</b>	<b>3,12</b>

Horista = 83,85%  
Mensalista = 47,76%

A + B + C + D

W6 CO  
Tribunal de Contas do Estado  
Paraná  
GRUPO Nº 21/001502-8

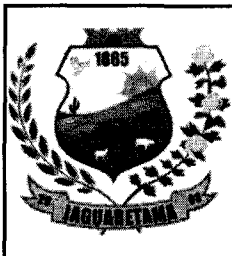

## TABELA DE ENCARGOS SOCIAIS

<b>OBRA:</b>	EXECUÇÃO DE OBRAS DE ARTE ESPECIAIS, CONTEMPLANDO ROTATÓRIA NA AVENIDA E EXECUÇÃO DA PASSARELA E BASE PARA ESTRUTURA METÁLICA EM FORMATO DE TORRE, PARA SUSTENTAÇÃO DA ESTÁTUA NOSSA SENHORA DA CONCEIÇÃO.	<b>DATA:</b> 28/09/2022	<b>BDI:</b> 26,85%
<b>DESCRIÇÃO:</b>	EXECUÇÃO DE OBRAS DE ARTE ESPECIAIS, CONTEMPLANDO ROTATÓRIA NA AVENIDA E EXECUÇÃO DA PASSARELA E BASE PARA ESTRUTURA METÁLICA EM FORMATO DE TORRE, PARA SUSTENTAÇÃO DA ESTÁTUA NOSSA SENHORA DA CONCEIÇÃO.	<b>POATE:</b> SEINFRA 027.1 COM DESONERAÇÃO 83,55% 47,46% 05/2021 SINAPI 2022/08 COM DESONERAÇÃO 0,00% 0,00% 09/2022 <b>Composição:</b> PRÓPRIA 0,00% 0,00%	
<b>CLIENTE:</b>	PREFEITURA MUNICIPAL DE JAGUARETAMA		

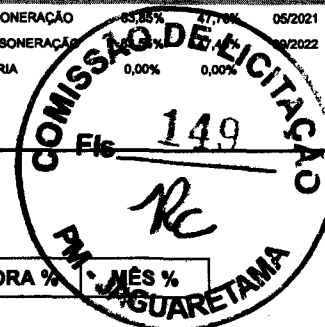

COD	DESCRIÇÃO	HORA %	MES %
<b>A</b>	<b>GRUPO A</b>		
A1	INSS	0,00	0,00
A2	SESI	1,50	1,50
A3	SENAI	1,00	1,00
A4	INCRA	0,20	0,20
A5	SEBRAE	0,60	0,60
A6	Salário Educação	2,50	2,50
A7	Seguro Contra Acidentes de Trabalho	3,00	3,00
A8	FGTS	8,00	8,00
A9	SECONCI	0,00	0,00
	<b>TOTAL</b>	<b>16,80</b>	<b>16,80</b>

<b>B</b>	<b>GRUPO B</b>		
B1	Repouso Semanal Remunerado	17,84	0,00
B2	Feriados	3,71	0,00
B3	Auxílio - Enfermidade	0,85	0,66
B4	13º Salário	10,81	8,33
B5	Licença Paternidade	0,07	0,06
B6	Faltas Justificadas	0,72	0,56
B7	Dias de Chuvas	1,56	0,00
B8	Auxílio Acidente de Trabalho	0,10	0,08
B9	Férias Gozadas	8,95	6,90
B10	Salário Maternidade	0,03	0,02
	<b>TOTAL</b>	<b>44,64</b>	<b>16,61</b>

<b>C</b>	<b>GRUPO C</b>		
C1	Aviso Prévio Indenizado	5,41	4,17
C2	Aviso Prévio Trabalhado	0,13	0,10
C3	Férias Indenizadas	4,36	3,36
C4	Depósito Rescisão Sem Justa Causa	3,80	2,93
C5	Indenização Adicional	0,46	0,35
	<b>TOTAL</b>	<b>14,16</b>	<b>10,91</b>

<b>D</b>	<b>GRUPO D</b>		
D1	Reincidência de Grupo A sobre Grupo B	7,50	2,79
D2	Reincidência de Grupo A sobre Aviso Prévio Trabalhado e Reincidência do FGTS sobre Aviso Prévio Indenizado	0,45	0,35
	<b>TOTAL</b>	<b>7,95</b>	<b>3,14</b>

Horista = 83,55%  
Mensalista = 47,46%

A + B + C + D

Tiago Luiz de Costa  
Diretor de FFI  
CPF Nº 271501902-8

Φ

AP



A FORÇA DO NOVO COM O POVO!

# PREFEITURA DE JAGUARETAMA

CAPITAL NACIONAL DO ESPIRITISMO



## ANEXO B

MINUTA DE CONTRATO Nº. \_\_\_\_\_.

**TERMO DE CONTRATO QUE ENTRE SI  
CELEBRAM O MUNICÍPIO DE JAGUARETAMA,  
ATRAVÉS DA SEC. DE INFRAESTRUTURA  
URBANISMO E SERVIÇOS PÚBLICOS E OUTRO  
LADO \_\_\_\_\_, PARA O FIM  
QUE A SEGUIR SE DECLARA.**

O Município de JAGUARETAMA, inscrito no CNPJ sob o nº 07.442.825/0001-05, e C.G.F nº 06.920.228-1, através da SECRETARIA DE INFRAESTRUTURA URBANISMO E SERVIÇOS PÚBLICOS, com sede na Rua Tristão Gonçalves nº 185, Centro, Jaguarétama - Ceará, neste ato representado por seu Titular, Sr. JOSE ABILIO RODRIGUES XAVIER residente Rua Francisco Antônio Pinheiro, nº 109, CEP 63.480-000, portador do CPF nº 285.590.453-68, RG nº 91006003757, neste ato denominado **CONTRATANTE**, e do outro lado a empresa \_\_\_\_\_, pessoa jurídica de direito privado, inscrita no CNPJ sob o nº. \_\_\_\_\_, com sede à \_\_\_\_\_, neste ato representado pelo seu sócio-gerente \_\_\_\_\_, portador do CPF n \_\_\_\_\_, RG nº. \_\_\_\_\_, doravante denominado **CONTRATADA**, resolvem firmar o presente Contrato, decorrente de processo licitatório, na modalidade TOMADA DE PREÇOS, e em conformidade com as disposições contidas na Lei nº. 8.666/93 mediante as Cláusulas e condições a seguir:

### CLÁUSULA PRIMEIRA - DA FUNDAMENTAÇÃO LEGAL

1.1. O presente Contrato tem como fundamento a TOMADA DE PREÇOS nº. 2022112801-SEIN, devidamente homologado pelo (a) Sr. Secretário de Infraestrutura Urbanismo e Serviços Públicos de JAGUARETAMA, Sr (a) \_\_\_\_\_ e a proposta do (a) CONTRATADO (A), tudo parte integrante deste Termo, independente de transcrição.

### CLÁUSULA SEGUNDA - DO OBJETO CONTRATUAL

2.1. O presente contrato tem por objeto a contratação de empresa especializada para **CONTRATAÇÃO DE EMPRESA ESPECIALIZADA PARA CONTRATAÇÃO DE EMPRESA ESPECIALIZADA PARA EXECUÇÃO DE OBRAS DE ARTE ESPECIAIS, CONTEMPLANDO ROTATÓRIA NA AVENIDA E EXECUÇÃO DA PASSARELA E BASE PARA ESTRUTURA METÁLICA EM FORMATO DE TORRE, PARA SUSTENTAÇÃO DA ESTÁTUA NOSSA SENHORA DA CONCEIÇÃO.**



JAGUARETAMA-CE:  
CAPITAL NACIONAL DO ESPIRITISMO

www.jaguaretama.ce.gov.br  
Rua Tristão Gonçalves, 185 / Jaguarétama-Ci  
CEP:63480-000 / Tel.: (88) 3576-1305 / CNPJ: 07.442.825/0001-0



A FORÇA DO NOVO COM O POVO!

# PREFEITURA DE JAGUARETAMA

CAPITAL NACIONAL DO ESPIRITISMO



## CLÁUSULA TERCEIRA – DO PREÇO

3.1. O valor contratual global importa na quantia de R\$ (\_\_\_\_\_).

## CLÁUSULA QUARTA - DO REAJUSTAMENTO DO PREÇO

4.1. Irreajustável, conforme Lei que instituiu o Plano Real.

4.2. O Equilíbrio econômico financeiro do contrato será buscado sempre que necessário para restabelecer as condições previamente pactuadas, mediante solicitação do contratado devidamente justificada e acompanhada dos documentos que comprovem o desequilíbrio.

4.3. A Contratada poderá reajustar somente após 12 (doze) meses, a contar da data de apresentação das propostas, com base na variação percentual acumulada no período sob análise, com base no INCC – Índice Nacional da Construção Civil, ou outro equivalente, caso este venha a ser extinto ou substituído.

## CLÁUSULA QUINTA - DO PRAZO DE EXECUÇÃO DOS SERVIÇOS

5.1. O presente contrato vigorará por **31 de Dezembro de 2023** com validade a partir de sua assinatura, podendo ser prorrogado nos casos e formas previstos na Lei de Licitações.

5.2. O prazo para conclusão da obra/serviços será de **03 (três) meses**, contados a partir do dia da emissão da ordem de serviços;

5.3. Os prazos de início, de etapa de execução, de conclusão e de entrega poderão ser prorrogados desde que, devidamente justificados os motivos, a critério da Administração, mantidas as demais cláusulas do Contrato, e desde que ocorra a circunstância apontada no art. 57, parágrafo 1º, incisos I a IV, da Lei de Licitações vigente.

5.4. Os pedidos de prorrogação deverão se fazer acompanhar de um relatório circunstanciado e do novo cronograma físico-financeiro adaptado às novas condições propostas. Esses pedidos serão analisados e julgados pela fiscalização da PREFEITURA MUNICIPAL DE JAGUARETAMA.

5.5. Os pedidos de prorrogação de prazos serão dirigidos ao Sr(a). Sec. de Infraestrutura Urbanismo e Serviços Públicos de JAGUARETAMA, até 10 (dez) dias antes da data do término do prazo contratual.

5.6. Os atrasos ocasionados por motivo de força maior ou caso fortuito, desde que notificados no prazo de 48 (quarenta e oito) horas e aceitos pela PREFEITURA MUNICIPAL DE JAGUARETAMA, não serão considerados como inadimplemento contratual.

## CLÁUSULA SEXTA - DA MEDIÇÃO DOS SERVIÇOS

6.1. As medições dos serviços contratados deverão ser elaboradas pela Contratante.







A FORÇA DO NOVO COM O POVO!

# PREFEITURA DE JAGUARETAMA

CAPITAL NACIONAL DO ESPIRITISMO



## CLÁUSULA SÉTIMA - DAS OBRIGAÇÕES DA CONTRATANTE

7.1. A Contratante se obriga a proporcionar à Contratada todas as condições necessárias ao pleno cumprimento das obrigações decorrentes do Termo Contratual, consoante estabelece a Lei nº 8.666/93 e suas alterações posteriores;

7.2. Indicar o responsável pela Fiscalização e acompanhamento de execução dos serviços;

7.3. Comunicar à Contratada toda e qualquer ocorrência relacionada com a execução dos serviços, diligenciando nos casos que exigem providências corretivas;

7.4. Providenciar os pagamentos à Contratada à vista das Notas Fiscais / Fatura devidamente atestadas pelo Setor Competente, mediante as medições fornecidas e devidamente comprovadas pelo setor competente.

7.5. Caberá à Contratante ou servidor (a) por este designado (a), a fiscalização do objeto contratado, cabendo-lhe zelar pelo fiel cumprimento do mesmo, bem como solucionar quaisquer contratemplos que porventura venham existir, ou ainda sugerir a aplicação de penalidades, se for o caso.

7.6. A Contratante reserva-se o direito de, a qualquer tempo, introduzir modificações ou alterações nos projetos e especificações. Caso as alterações e modificações impliquem em aumento ou diminuição dos serviços, o valor para efeito de acréscimo no pagamento ou abatimento será apurado com base no valor ofertado na proposta.

## CLÁUSULA OITAVA - DAS OBRIGAÇÕES DA CONTRATADA

8.1. A CONTRATADA estará obrigada a satisfazer os requisitos e atender a todas as exigências e condições a seguir estabelecidas:

a) Executar os serviços através de pessoas idôneas, assumindo total responsabilidade por quaisquer danos ou falta que venham a cometer no desempenho de suas funções, podendo a Prefeitura Municipal de Jaguarétama solicitar a substituição daqueles cuja conduta seja julgada inconveniente;

b) Substituir os profissionais nos casos de impedimentos fortuitos, de maneira que não se prejudiquem o bom andamento e a boa prestação dos serviços;

c) Facilitar a ação da FISCALIZAÇÃO na inspeção dos serviços, prestando, prontamente, os esclarecimentos que forem solicitados pela CONTRATANTE;

d) Responder perante a Prefeitura Municipal de Jaguarétama, mesmo no caso de ausência ou omissão da FISCALIZAÇÃO, indenizando-a devidamente por quaisquer atos ou fatos lesivos aos seus interesses, que possam interferir na execução do Contrato, quer sejam eles praticados por empregados, prepostos ou mandatários seus. A responsabilidade se estenderá a danos causados a terceiros, devendo a CONTRATADA adotar medidas preventivas contra esses danos, com fiel observância das normas emanadas das autoridades competentes e das disposições legais vigentes;

e) Responder, perante as leis vigentes, pelo sigilo dos documentos manuseados, sendo que a CONTRATADA não deverá, mesmo após o término do CONTRATO,





A FORÇA DO NOVO COM O POVO!

# PREFEITURA DE JAGUARETAMA

CAPITAL NACIONAL DO ESPIRITISMO



sem consentimento prévio por escrito da CONTRATANTE, fazer uso de quaisquer documentos ou informações especificadas no parágrafo anterior, a não ser para fins de execução do CONTRATO;

f) Pagar seus empregados no prazo previsto em lei, sendo também de sua responsabilidade o pagamento de todos os tributos que, direta ou indiretamente, incidam sobre a prestação dos serviços contratados inclusive as contribuições previdenciárias fiscais e parafiscais, FGTS, PIS, emolumentos, seguros de acidentes de trabalho etc, ficando excluída qualquer solidariedade da Prefeitura Municipal de Jaguarétama por eventuais autuações administrativas e/ou judiciais uma vez que a inadimplência da CONTRATADA, com referência às suas obrigações, não se transfere à Prefeitura Municipal de Jaguarétama;

g) Disponibilizar, a qualquer tempo, toda documentação referente ao pagamento dos tributos, seguros, encargos sociais, trabalhistas e previdenciários relacionados com o objeto do CONTRATO;

h) Responder, pecuniariamente, por todos os danos e/ou prejuízos que forem causados à União, Estado, Município ou terceiros, decorrentes da prestação dos serviços;

i) Respeitar as normas de segurança e medicina do trabalho, previstas na Consolidação das Leis do Trabalho e legislação pertinente;

j) Responsabilizar-se pela adoção das medidas necessárias à proteção ambiental e às precauções para evitar a ocorrência de danos ao meio ambiente e a terceiros, observando o disposto na legislação federal, estadual e municipal em vigor, inclusive a Lei nº 9.605, publicada no D.O.U. de 13/02/98;

l) Responsabilizar-se perante os órgãos e representantes do Poder Público e terceiros por eventuais danos ao meio ambiente causados por ação ou omissão sua, de seus empregados, prepostos ou contratados;

m) Manter durante toda a execução dos serviços, em compatibilidade com as obrigações por ele assumidas, todas as condições de habilitação e qualificação exigidas na licitação; e

**8.2.** A CONTRATADA estará obrigada a satisfazer aos requisitos e atender a todas as exigências e condições a seguir estabelecidas:

a) Prestar os serviços de acordo com PROJETO BÁSICO;

b) Atender às normas da Associação Brasileira de Normas Técnicas (ABNT) e demais normas internacionais pertinentes ao objeto contratado;

c) Responsabilizar-se pela conformidade, adequação, desempenho e qualidade dos serviços e bens, bem como de cada material, matéria-prima ou componente individualmente considerado, mesmo que não sejam de sua fabricação, garantindo seu perfeito desempenho;

d) Apresentar, caso a CONTRATADA seja obrigada pela legislação pertinente, antes da 1ª medição, cronograma e descrição da implantação das medidas preventivas definidas no Programa de Condições e Meio Ambiente de Trabalho na Indústria da Construção – PCMAT, no Programa de Controle Médico de Saúde Ocupacional;





# PREFEITURA DE JAGUARETAMA

CAPITAL NACIONAL DO ESPIRITISMO

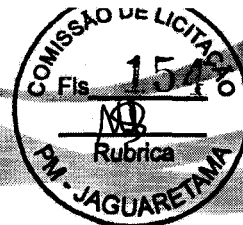

A FORÇA DO NOVO COM O POVO!

PCMSO e seus respectivos responsáveis, sob pena de retardar o processo de pagamento;

- e) Registrar o Contrato decorrente desta licitação no CREA, na forma da Lei, e apresentar o comprovante de "Anotação de Responsabilidade Técnica" correspondente antes da apresentação da primeira fatura, perante a PREFEITURA MUNICIPAL DE JAGUARETAMA, sob pena de retardar o processo de pagamento;
- f) dispor de instalações a serem dotadas de equipamentos necessários ao apoio das atividades, durante toda vigência do contrato, na área urbana deste município.

## CLÁUSULA NONA - DAS SUBCONTRATAÇÕES

9.1. A CONTRATADA poderá sub-empregar parte dos serviços, desde que autorizada pela CONTRATANTE, conforme exigências:

9.1.1. Serão aceitas subcontratações de outros bens e serviços para o fornecimento do objeto deste Contrato. Contudo, em qualquer situação, a PROPONENTE vencedora é a única e integral responsável pelo fornecimento global do objeto.

9.1.2. Em hipótese nenhuma haverá relacionamento contratual ou legal da CONTRATANTE com os subcontratados.

9.1.3. A CONTRATANTE reserva-se o direito de vetar a utilização de subcontratadas por razões técnicas ou administrativas.

## CLÁUSULA DÉCIMA - DA FORMA DE PAGAMENTO

10.1. O pagamento será efetuado pela Contratante à Contratada após a efetuação de cada medição atestada pelo setor competente, mediante a apresentação das Notas Fiscais/Faturas e recibo correspondente.

10.2. No caso da não aceitação da medição realizada, a Contratante por meio de seu representante, devolverá à Contratada para retificação, ficando o pagamento para ser efetivado após a reapresentação.

10.3. A CONTRATADA se obriga a apresentar junto à fatura dos serviços prestados, cópia da quitação das seguintes obrigações patronais referente ao mês anterior ao do pagamento:

- a) Recolhimento das contribuições devidas ao INSS (parte do empregador e parte do empregado), relativas aos empregados envolvidos na execução do objeto deste instrumento;
- b) Recolhimento do FGTS, relativo aos empregados referidos na alínea superior;
- c) Comprovante de recolhimento do PIS e ISS, quando for o caso, dentro de 20 (vinte) dias a partir do recolhimento destes encargos.
- d) Relação dos empregados utilizados nos serviços contratados assinados pela Fiscalização do Contrato;
- e) Folha de pagamento relativa aos empregados utilizados nos serviços contratados.





A FORÇA DO NOVO COM O POVO!

# PREFEITURA DE JAGUARETAMA

CAPITAL NACIONAL DO ESPIRITISMO

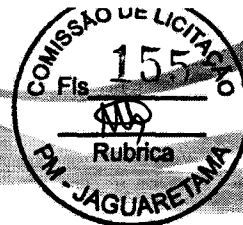

**10.4.** A CONTRATADA deve apresentar juntamente com cada medição relatório mensal sobre segurança e medicina do trabalho na obra/serviços/frente de serviço, indicando, se for o caso, os acidentes ocorridos e respectivas providências tomadas, fiscalizações realizadas pela Delegacia Regional do Trabalho e resultados destas, bem como as inspeções de iniciativa da própria CONTRATADA.

**10.5.** O pagamento de cada fatura dependerá da apresentação dos documentos e quitações acima referidos.

**10.6.** Cópia do comprovante de quitação das verbas rescisórias, válido perante o Ministério do Trabalho, referente às rescisões ocorridas no período a que se refere a execução do contrato.

**10.7.** O pagamento dos serviços será efetuado até o 30º (trigésimo) dia seguinte ao dia da apresentação da fatura.

## CLÁUSULA DÉCIMA PRIMEIRA - DA DOTAÇÃO ORÇAMENTÁRIA

**11.1.** As despesas decorrentes do contrato a ser celebrado com a empresa vencedora, correrão por conta da dotação orçamentária exercício 2022 Projeto 0505.154520023.1.013 Construção, reforma e ampliação de equipamentos públicos, Classificação econômica 4.4.90.51.00 Obras e instalações, com fonte de recurso: recursos não vinculados de impostos.

## CLÁUSULA DÉCIMA SEGUNDA – DOS RECURSOS ADMINISTRATIVOS

**12.1.** Das decisões proferidas pela CPL, caberá recursos nos prazos e condições estabelecidas no artigo 109 da Lei 8.666/93 e suas alterações posteriores;

**12.2.** Os recursos deverão ser dirigidos a CPL, protocolados, interpostos mediante petição datilografada, devidamente arrazoada e subscrita pelo representante legal da recorrente, que comprovará sua condição como tal;

**12.3.** Os recursos deverão ser protocolados e encaminhados à Comissão de Licitação.

## CLÁUSULA DÉCIMA TERCEIRA-DAS SANÇÕES ADMINISTRATIVAS

**13.1.** Caso a LICITANTE adjudicatária se recuse a assinar o Contrato ou convidada a fazê-lo não atenda no prazo fixado, garantida prévia e fundamentada defesa, será considerada inadimplente e estará sujeita às seguintes cominações, independentemente de outras sanções previstas na Lei 8.666/93 e suas alterações:

**13.1.1.** Multa correspondente a 10% (dez por cento) do valor da sua proposta; e

**13.1.2.** Perda integral da garantia de manutenção de proposta, quando houver.

**13.2.** No caso de atraso na execução dos serviços, independente das sanções civis e penais previstas na Lei nº. 8.666/93 e suas alterações, serão aplicadas à CONTRATADA multas de:

a) 0,3% (três décimos por cento) por dia de atraso das parcelas mensais, até o limite de 30 (trinta) dias;





A FORÇA DO NOVO COM O POVO!

# PREFEITURA DE JAGUARETAMA

CAPITAL NACIONAL DO ESPIRITISMO



b) 2% (dois por cento) ao mês, cumulativos sobre o valor da parcela não cumprida do Contrato; e

c) Rescisão do pacto, a critério da PREFEITURA MUNICIPAL DE JAGUARETAMA, em caso de atraso dos serviços superior a 60 (sessenta) dias.

**13.3.** Caso o contrato seja rescindido por culpa da CONTRATADA, esta estará sujeita às seguintes cominações, independentemente de outras sanções previstas na Lei 8.666/93 e suas alterações:

a) Multa correspondente a 10% (dez por cento) do valor da sua proposta.

**13.4.** As multas aplicadas serão descontadas "ex-officio" de qualquer crédito existente da CONTRATADA ou cobradas judicialmente e terão como base de cálculo o cronograma inicial dos serviços.

## CLÁUSULA DÉCIMA QURTA - DA RESCISÃO

**14.1.** A CONTRATANTE poderá rescindir o Contrato, independente de interpelação judicial ou extrajudicial e de qualquer indenização, nos seguintes casos:

a) O não cumprimento ou o cumprimento irregular de cláusulas contratuais, especificações ou prazos, por parte da CONTRATADA;

b) A decretação de falência ou a instauração de insolvência civil da CONTRATADA;

c) O cometimento de infrações à Legislação Trabalhista por parte da CONTRATADA;

d) Razões de interesse público ou na ocorrência das hipóteses do art. 78 do Estatuto das Licitações;

e) A ocorrência de caso fortuito ou de força maior, regularmente comprovada, impeditiva da execução do Contrato.

## CLÁUSULA DÉCIMA QUINTA - DO FORO

**15.1.** Fica eleito o foro da cidade de JAGUARETAMA, Estado do Ceará, para dirimir as questões relacionadas com a execução deste contrato não resolvidas pelos meios administrativos.

E, estando acertados, assinam o presente Instrumento, em 02 (duas) vias perante 02 (duas) testemunhas que também o assinam, para que produza seus jurídicos e legais efeitos.

JAGUARETAMA (CE), \_\_\_ de \_\_\_\_\_ de \_\_\_\_\_.

\_\_\_\_\_  
CONTRATANTE

\_\_\_\_\_  
CONTRATADA

Testemunhas:

01. Nome: \_\_\_\_\_ CPF N° \_\_\_\_\_

02. Nome: \_\_\_\_\_ CPF N° \_\_\_\_\_





A FORÇA DO NOVO COM O POVO!

# PREFEITURA DE JAGUARETAMA

CAPITAL NACIONAL DO ESPIRITISMO



**ANEXO C – Modelo de declaração de enquadramento em regime de tributação de Micro Empresa ou Empresa de Pequeno Porte (na hipótese do licitante ser uma ME ou EPP)**

(Nome da Empresa), CNPJ/MF N°, sediada, (Endereço Completo) Declaro (amos) para todos os fins de direito, especificamente para participação de licitação na modalidade Tomada de Preços, que estou (amos) sob o regime de microempresa ou empresa de pequeno porte, para efeito do disposto na Lei Complementar 123, de 14 de dezembro de 2006.

---

(Local e Data)





A FORÇA DO NOVO COM O POVO!

# PREFEITURA DE JAGUARETAMA

CAPITAL NACIONAL DO ESPIRITISMO



## ANEXO D- MODELO DE PROPOSTA DE PREÇOS

### LOCAL E DATA

Ao Município de Jaguaretama – CE

Ref.: TOMADA DE PREÇOS Nº 2022112801-SEIN

Prezado Senhores,

Pela presente submetemos à apreciação de V.S.<sup>a</sup> a nossa proposta para contratação de empresa especializada para **CONTRATAÇÃO DE EMPRESA ESPECIALIZADA PARA CONTRATAÇÃO DE EMPRESA ESPECIALIZADA PARA EXECUÇÃO DE OBRAS DE ARTE ESPECIAIS, CONTEMPLANDO ROTATÓRIA NA AVENIDA E EXECUÇÃO DA PASSARELA E BASE PARA ESTRUTURA METÁLICA EM FORMATO DE TORRE, PARA SUSTENTAÇÃO DA ESTÁTUA NOSSA SENHORA DA CONCEIÇÃO**, junto Sr. Secretária de Infraestrutura Urbanismo e Serviços Públicos de Jaguaretama, pelo valor global de R\$ ( \_\_\_\_\_ ), conforme planilha orçamentária anexa.

ITEM	DESCRIÇÃO DOS SERVIÇOS	VALOR TOTAL
01	CONTRATAÇÃO DE EMPRESA ESPECIALIZADA PARA EXECUÇÃO DE OBRAS DE ARTE ESPECIAIS, CONTEMPLANDO ROTATÓRIA NA AVENIDA E EXECUÇÃO DA PASSARELA E BASE PARA ESTRUTURA METÁLICA EM FORMATO DE TORRE, PARA SUSTENTAÇÃO DA ESTÁTUA NOSSA SENHORA DA CONCEIÇÃO, CONFORME PROJETO BASICO.	

Caso nos seja adjudicado o objeto da presente licitação, nos comprometemos a assinar o contrato no prazo determinado no documento de convocação, indicando para \_\_\_\_\_ esse fim o Senhor \_\_\_\_\_, (função/cargo) \_\_\_\_\_, portador da cédula de identidade RG Nº \_\_\_\_\_ expedida pelo \_\_\_\_\_ de \_\_\_\_\_, e inscrito no CPF sob o Nº \_\_\_\_\_, representante legal dessa empresa.

Informamos que o nosso BDI é de \_\_\_\_\_ % ( \_\_\_\_\_ por cento).

Informamos que o prazo de validade de nossa proposta é de \_\_\_\_\_ ( \_\_\_\_\_ ) dias corridos, a contar da data de abertura da licitação.

Finalizando, declaramos que estamos de pleno acordo com as condições estabelecidas no Edital e seus anexos.



JAGUARETAMA-CE:  
CAPITAL NACIONAL DO ESPIRITISMO

www.jaguaretama.ce.gov.br  
Rua Tristão Gonçalves, 185 / Jaguaretama-CE  
CEP:63480-000 / Tel.: (88) 3576-1305 / CNPJ: 07.442.825/0001-0





**PLANILHA ORÇAMENTÁRIA**

NOME DA EMPRESA: \_\_\_\_\_  
CNPJ/MF Nº: \_\_\_\_\_  
ENDEREÇO: \_\_\_\_\_

DESCRIÇÃO DOS SERVIÇOS	UNIDADE	QUANTIDADE	PREÇO UNITÁRIO	VALOR TOTAL
			<b>TOTAL</b>	

Declaramos nossa inteira submissão a todos os preceitos legais em vigor, especialmente os da Lei Federal Nº 8.666/93 e suas alterações e às cláusulas e condições do respectivo edital e seus anexos de que trata a presente proposta, que observamos integralmente.

\_\_\_\_\_ em \_\_\_\_\_ 2022

**Representante legal da empresa**  
**Responsável Técnico da empresa**



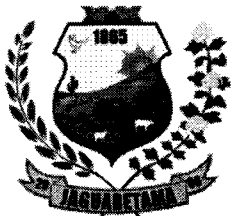

A FORÇA DO NOVO COM O POVO!

# PREFEITURA DE JAGUARETAMA



ESTADO DO CEARÁ – MUNICÍPIO DE JAGUARETAMA - Aviso de Licitação - Tomada de Preços nº 2022112801-SEIN, Objeto: execução de obras de arte especiais, contemplando rotatória na avenida e execução da passarela e base para estrutura metálica em formato de torre, para sustentação da estátua nossa senhora da conceição, conforme projeto básico. A Comissão de Licitação comunica aos interessados que a sessão de recebimento dos envelopes será dia 16/12/2022 às 09h00mim, na sala da comissão de licitação na sede da Prefeitura Municipal, Rua Tristão Gonçalves, 185, Maiores Informações Tel. (88) 3576-1305, Email: [licitacao@jaguaretama.ce.gov.br](mailto:licitacao@jaguaretama.ce.gov.br).

Jaguaretama-CE, 29 de Novembro de 2022.

  
FRANCISCO JEAN BARRETO DE OLIVEIRA  
Presidente CPL.

**VERUSKA MOURA FARIA**  
Secretaria de Saúde

Publicado por:  
Joéliton Oliveira Fulgêncio  
Código Identificador:5BA6A242

**SECRETARIA MUNICIPAL DE SAÚDE**  
**EXTRATO DO 3º ADITIVO AO CONTRATO Nº 3006.04/2022**

**EXTRATO DE PUBLICAÇÃO DO TERMO ADITIVO**

A SECRETARIA DE SAÚDE do município de ITAIÇABA torna público o extrato do 3º Aditivo ao Contrato Nº 3006.04/2022, decorrente do processo licitatório na modalidade CONCORRÊNCIA PÚBLICA GM-CP001/22, cujo objeto é a REFORMA E AMPLIAÇÃO DA UNIDADE BÁSICA DE SAÚDE DA LOCALIDADE DE TABULEIRO DO LUNA, MUNICÍPIO DE ITAIÇABA/CE.

**CONTRATANTE:** SECRETARIA DE SAÚDE

**CONTRATADO (A):** SUPER SERVS SERVIÇOS E CONSTRUÇÕES LTDA

**VALOR GLOBAL:** R\$ 39.915,98 (trinta e nove mil novecentos e quinze reais e noventa e oito centavos).

**PRAZO DE DURAÇÃO:** 14/11/2022 a 30/12/2022.

**ASSINA PELO(A) CONTRATADO(A):** RODRIGO NOGUEIRA DE CARVALHO

**ASSINA PELA CONTRATANTE:** VERUSKA MOURA FARIA

ITAIÇABA/CE, 14 DE NOVEMBRO DE 2022.

**VERUSKA MOURA FARIA**  
Secretaria de Saúde

Publicado por:  
Joéliton Oliveira Fulgêncio  
Código Identificador:602AFF72

**SECRETARIA MUNICIPAL DE SAÚDE**  
**EXTRATO DO INSTRUMENTO CONTRATUAL Nº SS-PE003/22.7**

**EXTRATO DO INSTRUMENTO CONTRATUAL**

A Secretaria de Saúde de Itaiçaba/CE, torna público o Extrato do Instrumento Contratual nº SS-PE003/22.7, resultante do Pregão Eletrônico nº SS-PE003/22-SRP:

**OBJETO:** AQUISIÇÃO DE MEDICAMENTOS GERAIS E MATERIAL ODONTOLÓGICO PARA ATENDER AS NECESSIDADES DA SECRETARIA DE SAÚDE DO MUNICÍPIO DE ITAIÇABA/CE.

**DOTAÇÃO ORÇAMENTÁRIA:** 0501.10.301.0400.2.019 (ATENÇÃO BÁSICA), 0501.10.302.0403.2.021 (MAC), elemento de despesas nº 3.3.90.30.00 e subelementos: 3.3.90.30.37 (mat. Hospitalar) e 3.3.90.30.10 (mat. Odontológico).

**CONTRATADA:** NUVEX COMERCIO DE PRODUTOS MEDICOS LTDA  
CNPJ: 07.029.483/0001-04

**VALOR GLOBAL CONTRATADO:** R\$ 59.047,38 (cinquenta e nove mil quarenta e sete reais e trinta e oito centavos)

**VIGÊNCIA DO(S) CONTRATO(S):** da data da assinatura, até 31 de dezembro de 2022.

**ASSINA PELA CONTRATADA:** Mariana Martins Nascimento Rebouças.

**ASSINA PELA CONTRATANTE:** VERUSKA MOURA FARIA.

ITAIÇABA/CE, 07 DE NOVEMBRO DE 2022

**VERUSKA MOURA FARIA**  
Secretaria de Saúde

Publicado por:  
Joéliton Oliveira Fulgêncio  
Código Identificador:6B1918E3

**ESTADO DO CEARÁ**  
**PREFEITURA MUNICIPAL DE JAGUARETAMA**

**SECRETARIA DE INFRAESTRUTURA E URBANISMO**  
**AVISO DE LICITAÇÃO - TOMADA DE PREÇOS Nº 2022112801-SEIN**

ESTADO DO CEARÁ – MUNICÍPIO DE JAGUARETAMA - Aviso de Licitação - Tomada de Preços nº 2022112801-SEIN, Objeto: execução de obras de arte especiais, contemplando rotatória na avenida e execução da passarela e base para estrutura metálica em formato de torre, para sustentação da estátua nossa senhora da conceição, conforme projeto básico. A Comissão de Licitação comunica aos interessados que a sessão de recebimento dos envelopes será dia 16/12/2022 às 09h00min, na sala da comissão de licitação na sede da Prefeitura Municipal, Rua Tristão Gonçalves, 185, Maiores Informações Tel. (88) 3576-1305, Email: licitacao@jaguetama.ce.gov.br.

Jaguetama-CE, 29 de Novembro de 2022

**FRANCISCO JEAN BARRETO DE OLIVEIRA**  
Presidente CPL.

Publicado por:  
Maria Fernanda Martins Lopes  
Código Identificador:F815646F

**SECRETARIA MUNICIPAL DE EDUCAÇÃO**  
**RESULTADO DE JULGAMENTO DA LICITAÇÃO PREGÃO ELETRONICO Nº 048/2022-PE**

**RESULTADO DE JULGAMENTO DA LICITAÇÃO**

**PREGÃO ELETRONICO Nº 048/2022-PE**

A(O) JOSE JORGE RODRIGUES DE OLIVEIRA, por intermédio do(a) Pregoeiro(a), torna público o resultado do Pregão nº 048/2022-PE. Foi adjudicado o(s) objeto(s) desta licitação à(s) seguintes licitante(s):

**RESULTADO DA ADJUDICAÇÃO**

Item: 00001 - TATAME DE ENCAIXE EM E.V.A  
Quantidade: 100,000 Unidade de fornecimento: UNIDADE

Situação: ADJUDICADO em 28/11/2022

Adjudicado para: BR MIX COMERCIO E SERVIÇOS, pelo menor lance de R\$ 137,000 (Cento e Trinta e Sete Reais).

Item: 00002 - BALANÇO INFANTIL DUPLO-  
Quantidade: 13,000 Unidade de fornecimento: UNIDADE

Situação: ADJUDICADO em 28/11/2022

Adjudicado para: DEBORA CRISTHIANNE RODRIGUES DE ASSIS, pelo menor lance de R\$ 1.498,000 (Um Mil, Quatrocentos e Noventa e Oito Reais).

# CIDADES



ANTONIO VIANA

INTERIOR

## Cirurgias em Quixadá

A Prefeitura de Quixadá já frente o médico e prefeito Ricardo Silveira deu início a nova etapa do mutirão de cirurgias de Catarata e deve encerrar 2022 com dois mil procedimentos realizados. Isso mesmo. O setor de comunicação da administração local confirma que a Prefeitura de Quixadá por meio da Secretaria de Saúde deu início a uma nova etapa do mutirão de cirurgias de Catarata com o Programa "Um Novo Olhar". Através dessa iniciativa, cerca de dois mil procedimentos cirúrgicos já foram realizados no município a partir de 2021. As avaliações pré-operatórias tiveram início no último dia 22/11 na Unidade Básica de Saúde do bairro Putiú e são realizadas pelo Dr. Leandro Mota e toda sua equipe. O município, através da Secretaria de Saúde, também envolve uma gama de profissionais para bem atender aos quixadenses beneficiados pelo programa, inclusive disponibilizando pessoas e veículos para pegar e deixar em suas residências aqueles pacientes mais idosos e que não possuem meio de transporte próprio. Após passarem por todos os exames e avaliações pré-operatórias, todos os pacientes já sem com dia e horário marcado para realização de seu procedimento. Em dezembro, cerca de 800 novas cirurgias deverão ser realizadas, devolvendo a visão a muitos quixadenses.



## Mais saúde

Em sua fala durante a inauguração do novo procedimento em favor da saúde do quixadense, o prefeito Ricardo Silveira (Foto) ressaltou a importância dessa iniciativa. "O intuito da gestão é levar mais saúde à população de Quixadá. As pessoas beneficiadas verão o seu sonho se tornar realidade. Desde o início, temos o compromisso de dar conta dessa demanda reprimida, e estamos cumprindo. O paciente não terá custo algum, queremos devolver a essas pessoas a qualidade de vida que elas merecem", disse o Prefeito.

## Importante saber

Os que vão ser beneficiados precisam se cadastrar. Quem deseja passar pela análise para uma possível cirurgia, deve procurar os Postos de Saúde, para uma avaliação médica, portando documento de identificação original com foto, CPF comprovante de endereço e cartão do SUS. Após a identificação cirúrgica de catarata ou ptérigios (realizada por médicos do SUS), a solicitação será encaminhada para a Central de Regulação do Município.

## Boticário Ferreira

O presidente da Câmara Municipal de Fortaleza, Antônio Henrique, está convidando autoridades, integrantes da Justiça e representantes da vida pública, de uma maneira geral, para a sessão solene de entrega da Medalha Boticário Ferreira, ao desembargador Francisco Bezerra Cavalcante.

## Tauá e Inhamuns

Para quem ainda não identificou o homenagem desta quarta-feira, primeiro de dezembro, às 19horas, na Câmara Municipal de Fortaleza, trata-se de ilustre filho de Tauá, com militância na advocacia antes de tornar-se integrante da Justiça Cearense. Dr. Bezerra é também escritor.

## 13º salário

Chegando dezembro, não apenas a administração pública federal, estadual e municipal, bem como a administração privada, todos os dirigentes já se preocupam com o pagamento do 13º salário aos seus servidores. A expectativa é grande entre os beneficiados.

## Governo e prefeituras

O desembolso dos recursos com o pagamento do 13º. Salário deve movimentar o comércio neste final de ano e as pessoas poderão cumprir outras obrigações financeiras. Governo Federal, Estadual e Prefeituras devem fazer o pagamento até o próximo dia 20/12. Aliás, muitas prefeituras cearenses já estão realizando a importante obrigação.

Mais informações: e-mail: antonioviana@oestado.com.br

# POLUIÇÃO SONORA

## Cearenses denunciam excesso de barulho em restaurantes

Moradores de Fortaleza e do interior relatam dificuldades enfrentadas por conta de recorrentes problemas com som alto em estabelecimentos vizinhos

No próximo dia 9 de dezembro, o Ministério Público do Ceará (MPCE) promoverá uma audiência pública para discutir e verificar denúncias de excesso de barulho em bares e restaurantes no bairro Lagoa Seca, em Juazeiro do Norte. De acordo com o órgão, os moradores do bairro promoveram um abaixo-assinado relatando a situação.

Na audiência, que acontecerá às 9h, no auditório do Centro Universitário Paraíso (UniFAP), todos os proprietários de bares e restaurantes que funcionam no local devem ser ouvidos. O evento também será aberto à sociedade e o objetivo principal é promover o debate sobre o tema e buscar soluções para sanar a problemática. Especialistas na área de urbanismo e meio ambiente e autoridades públicas como gestores, secretários municipais e estaduais, vereadores e representantes de órgãos e entidades do município e do estado também estarão presentes no local.

Após apresentados documentos e as contribuições necessárias pode haver o encaminhamento de expedição de recomendação aos gestores; de proposta de Termo de Ajustamento de Conduta; deajuizamento de ação civil pública; e divulgação das conclusões de propostas de soluções ou providências alternativas diante da complexidade da matéria. "As deliberações, opiniões, sugestões, críticas ou informações emitidas na audiência pública ou em decorrência desta terão caráter consultivo e não-vinculante, destinando-



FOTO REPRODUÇÃO/VEZEL

Em Fortaleza, o nível máximo do som permitido é de 70 dB no período diurno e 60 dB no noturno, que vai de 22h às 5h

se a subsidiar a atuação do MPCE, zelar pelo princípio da eficiência e assegurar a participação popular na condução dos interesses públicos", divulgou o Ministério. É válido ressaltar que, para participar, é necessário cumprir as medidas previstas no Decreto Estadual nº 35.019/2022 no contexto do controle da covid-19.

## Fortaleza

O caso de Juazeiro do Norte não é único. Em Fortaleza, moradores também reclamam de problemas causados pelo excesso de barulho quando se mora ao redor de bares e restaurantes. A residente do bairro Meireles, na capital, Mariana Pimenta, afirma que o excesso de ruídos já impediu de conseguir realizar algumas atividades. "Eu tenho TDAH, então me distraio muito rápido e, para conseguir estudar, principalmente quando eu estava na escola, tinha que fe-

char as janelas", relembra. Deste modo, Pimenta conta que, apesar de já ter se acostumado a conviver com o som alto, por vezes, ainda desejaria que o ambiente fosse mais tranquilo. "Quereria escutar música de bar só quando fosse para o bar e, até quando vou, acho o som desnecessariamente alto", pontua.

A advogada Thalyta Torquato explica que, no Brasil, define-se como poluição qualquer atividade que direta ou indiretamente possa prejudicar a saúde, atingir a biota, afetar condições estéticas e sanitárias, bem como estar em desacordo com os padrões ambientais estabelecidos. "Embora a referida lei não traga a expressão em seu texto, a poluição sonora é considerada degradação da qualidade ambiental", detalha.

Em Fortaleza, de acordo com a advogada, há permitido para realização de eventos

com a utilização de som em local apropriado, com isolamento acústico, desde que devidamente autorizado pelo órgão municipal ou estadual competente e desde que não ultrapasse o limite máximo de 70 decibéis no período diurno e 60 decibéis no período noturno. "É importante ressaltar que qualquer cidadão que sinta seu sossego perturbado pelo barulho poderá denunciar o local, ocasião em que os órgãos competentes farão a fiscalização para averiguação se os limites de decibéis estão sendo respeitados ou não", afirma Torquato.

Na capital, a Agência de Fiscalização (Agfis) atua no monitoramento e atendimento às denúncias. O trabalho é realizado em parceria com a Inspetoria de Meio Ambiente da Guarda Municipal de Fortaleza e com o Batalhão de Policiamento Ambiental (BPA). "De acordo com o artigo 751, a produção de sons, ruídos ou vibrações acima dos limites máximos estabelecidos geram multas, que variam de R\$135,00 a R\$21.600, além da suspensão das atividades ou interdição do estabelecimento até a regularização dos equipamentos", destacou a Agfis, em nota.

Na denúncia, a população deve dar detalhes sobre os casos como endereço, horário e a frequência com que o incômodo acontece. Os relatos são recebidos pelo aplicativo Fiscalize Fortaleza, no site denuncia.agfisfortaleza.ce.gov.br ou a advogada. Para Yasmin Rodrigues

EDITADO DO CEARÁ - CÂMARA MUNICIPAL DE IÇÁ - AVISO DE LICITAÇÃO - TOMADA DE PREÇOS Nº 000210-08-2022.05.014 - DESAPROPRIAÇÃO AUTORA: DEPARTAMENTO NACIONAL DE OBRAS CONTRA AS SECAS - DNOCS TERCEIRO INTERESSADO: UNIÃO FEDERAL e outro 2º: VARA FEDERAL - CE (JUZ FEDERAL SUBSTITUTO) EDITAL DE INTIMAÇÃO DE TERCEIROS INTERESSADOS PRazo: 10 DIAS. ENALIDADE: Intimar terceiros interessados, que se encontram em lugar incerto e não sabido, acerca de processo do imóvel descrito abaixo, para, no prazo de 10 (dez) dias, impugnar a licitação da área desapropriada ou requerer o que de direito, nos termos do art. 34 do Decreto nº 3.365/1941. DESCRIÇÃO DO IMÓVEL: AFCA-018, situado no Município de Crateús/CE, com área de 2,4109ha, limitando-se ao Norte com Via Férrea, ao Sul com Jozué Soares Martins (AFCA-133), ao Leste com José Clei Pereira dos Santos (AFCA-039) e ao Oeste com Espólio Paulo Ferreira da Silva (AFCA-030). INDENIZAÇÃO PROPOSTA: Pagamento de quantia de R\$ 1.821,88, pelo terreno e por suas melhorias. SEDE DO JUÍZO: Seção Judiciária do Ceará - 2ª Vara, endereço no endereço: Rua Sagoré, Heliópolis, nº - BR 22, KM 0, Varadouro, Crateús/CE, CEP nº 83.700-00. Este Juízo funciona com expediente no horário de 9 às 18h de segunda a sexta-feira, Crateús, data de assinatura eletrônica. DANIEL GUERRA ALVES Juiz Federal de 2ª Vara Juiz/CE PROCESSO: 000210-08-2022.05.014 Assinado eletronicamente por: DANIEL GUERRA ALVES - Magistrado Data e hora da assinatura: 17/11/2022 11:43:39 Identificador: 4058104.27435785 Para conferência de autenticidade do documento: https://sds.ajm.jus.br/pt/proc/proc/consultar\_documento#/consultar\_documento#comfirmacao

DEPARTAMENTO NACIONAL DE OBRAS CONTRA AS SECAS - DNOCS - CENAL - CRATEÚS - TERCEIRO INTERESSADO: UNIÃO FEDERAL e outro 2º: VARA FEDERAL - CE (JUZ FEDERAL SUBSTITUTO) EDITAL DE INTIMAÇÃO DE TERCEIROS INTERESSADOS PRazo: 10 DIAS. ENALIDADE: Intimar terceiros interessados, que se encontram em lugar incerto e não sabido, acerca de processo do imóvel descrito abaixo, para, no prazo de 10 (dez) dias, impugnar a licitação da área desapropriada ou requerer o que de direito, nos termos do art. 34 do Decreto nº 3.365/1941. DESCRIÇÃO DO IMÓVEL: AFCA-018, situado no Município de Crateús/CE, com área de 2,4109ha, limitando-se ao Norte com Via Férrea, ao Sul com Jozué Soares Martins (AFCA-133), ao Leste com José Clei Pereira dos Santos (AFCA-039) e ao Oeste com Espólio Paulo Ferreira da Silva (AFCA-030). INDENIZAÇÃO PROPOSTA: Pagamento de quantia de R\$ 1.821,88, pelo terreno e por suas melhorias. SEDE DO JUÍZO: Seção Judiciária do Ceará - 2ª Vara, endereço no endereço: Rua Sagoré, Heliópolis, nº - BR 22, KM 0, Varadouro, Crateús/CE, CEP nº 83.700-00. Este Juízo funciona com expediente no horário de 9 às 18h de segunda a sexta-feira, Crateús, data de assinatura eletrônica. DANIEL GUERRA ALVES Juiz Federal de 2ª Vara Juiz/CE PROCESSO: 000210-08-2022.05.014 Assinado eletronicamente por: DANIEL GUERRA ALVES - Magistrado Data e hora da assinatura: 17/11/2022 11:43:39 Identificador: 4058104.27435785 Para conferência de autenticidade do documento: https://sds.ajm.jus.br/pt/proc/proc/consultar\_documento#/consultar\_documento#comfirmacao

DEPARTAMENTO NACIONAL DE OBRAS CONTRA AS SECAS - DNOCS - CENAL - CRATEÚS - TERCEIRO INTERESSADO: UNIÃO FEDERAL e outro 2º: VARA FEDERAL - CE (JUZ FEDERAL SUBSTITUTO) EDITAL DE INTIMAÇÃO DE TERCEIROS INTERESSADOS PRazo: 10 DIAS. ENALIDADE: Intimar terceiros interessados, que se encontram em lugar incerto e não sabido, acerca de processo do imóvel descrito abaixo, para, no prazo de 10 (dez) dias, impugnar a licitação da área desapropriada ou requerer o que de direito, nos termos do art. 34 do Decreto nº 3.365/1941. DESCRIÇÃO DO IMÓVEL: AFCA-018, situado no Município de Crateús/CE, com área de 2,4109ha, limitando-se ao Norte com Via Férrea, ao Sul com Jozué Soares Martins (AFCA-133), ao Leste com José Clei Pereira dos Santos (AFCA-039) e ao Oeste com Espólio Paulo Ferreira da Silva (AFCA-030). INDENIZAÇÃO PROPOSTA: Pagamento de quantia de R\$ 1.821,88, pelo terreno e por suas melhorias. SEDE DO JUÍZO: Seção Judiciária do Ceará - 2ª Vara, endereço no endereço: Rua Sagoré, Heliópolis, nº - BR 22, KM 0, Varadouro, Crateús/CE, CEP nº 83.700-00. Este Juízo funciona com expediente no horário de 9 às 18h de segunda a sexta-feira, Crateús, data de assinatura eletrônica. DANIEL GUERRA ALVES Juiz Federal de 2ª Vara Juiz/CE PROCESSO: 000210-08-2022.05.014 Assinado eletronicamente por: DANIEL GUERRA ALVES - Magistrado Data e hora da assinatura: 17/11/2022 11:43:39 Identificador: 4058104.27435785 Para conferência de autenticidade do documento: https://sds.ajm.jus.br/pt/proc/proc/consultar\_documento#/consultar\_documento#comfirmacao

**ESTADO DO CEARÁ – PREFEITURA MUNICIPAL DE ICAPUI – PROCESSO Nº 054/2022 EDITAL DE CONCORRÊNCIA Nº 2022.11.23.01 AVISO DE LICITAÇÃO O MUNICÍPIO DE ICAPUI, POR INTERMÉDIO DA SECRETARIA INFRAESTRUTURA E SANEAMENTO, TORNA PÚBLICO QUE FARÁ REALIZAR LICITAÇÃO NA AV. 22 DE JANEIRO, 5183, CENTRO, ICAPUI, CEARÁ – SECRETARIA DE ADMINISTRAÇÃO E FINANÇAS, ÀS 09H:00MIN. DO DIA 30 DE DEZEMBRO DE 2022, SESSÃO DE RECEBIMENTO DOS DOCUMENTOS DE HABILITAÇÃO E PROPOSTAS PARA A CONCORRÊNCIA Nº. 2022.11.23.01, DO TIPO MENOR PREÇO, REGIME DE EMPREITADA POR PREÇO GLOBAL, DESTINADA A CONTRATAÇÃO DE EMPRESA ESPECIALIZADA EM SERVIÇOS DE ENGENHARIA PARA EXECUÇÃO DA OBRA DE CONTENÇÃO NA PRAIA DA PEROBA NO MUNICÍPIO DE ICAPUI-CE, NAS CONDIÇÕES DE EXECUÇÃO DESCRITAS NESTE EDITAL E SEUS ANEXOS. O EDITAL PODERÁ SER EXAMINADO E ADQUIRIDO JUNTO À COMISSÃO PERMANENTE DE LICITAÇÃO NO HORÁRIO DAS 08:00 ÀS 13:00 HORAS, TODA E QUALQUER INFORMAÇÕES SERÃO PRESTADAS NO ENDEREÇO ACIMA, OU ATRAVÉS DO EMAIL: LICITAÇÃO LICITA@HOTMAIL.COM. ICAPUI – CE, 29 DE NOVEMBRO DE 2022. JOSÉ FRANCISCO DA SILVA SECRETÁRIO DE INFRAESTRUTURA E SANEAMENTO**

\*\*\*\*\*

**Estado do Ceará - Prefeitura Municipal de Jardim - Aviso de Julgamento de Habilitação – Tomada de Preços nº 2022.10.19.1.** O Presidente da Comissão de Licitação do Município de Jardim/CE, torna público o julgamento da fase de habilitação na seguinte forma: **Empresas Habilitadas – Conexão Cariri - Organização Empresarial EIRELI, JAO Construções e Serviços LTDA - ME, J.H.S Serviços e Obras EIRELI, Ramalho Serviços e Obras EIRELI - ME, J2 Construções e Serviços LTDA - ME, S.L Construcoes e Servicos EIRELI, Vision Construções e Serviços LTDA - ME, S & T Loca e Loca de Obra EIRELI - ME, A.I.L. Construtora LTDA - ME, Venus Servicos e Entretenimentos LTDA, AR Empreendimentos, Servicos e Locacoes EIRELI, M Minervino Neto Construções, Ecos Edificações Construções e Serviços LTDA - ME, Tiago Alves França, A L S Construções, Servicos e Eventos EIRELI**, por cumprimento integral às exigências editalícias. Empresa Inabilitada: S.L Construcoes e Servicos EIRELI. não apresentou o Acervo operacional e apresentou impossibilitadas de participar do presente certame, por descumprimento ao Art. 22, parágrafo 2º da Lei nº 8.666/93, constante do Edital a seguinte empresa: Leal Empreendimentos, Servicos e Locações. Maiores informações, na sede da Comissão de Licitação, sito na Rua Coronel Alencar, nº 347, Centro, na Cidade de Jardim/CE, de segunda a sexta-feira, no horário de 08:00h às 12:00h ou pelo telefone (88) 3481-7445. Jardim/CE, 28 de novembro de 2022. Francisco Arquimedes Soares Lucena – Presidente da Comissão de Licitação.

\*\*\*\*\*

**Estado do Ceará - Prefeitura Municipal de Pedra Branca - Resultado de Propostas - Processo: Tomada de Preços Nº 014/2022-TP.** Objeto: contratação de empresa especializada para picarramento em Estrada Vicinal BR226 ao Sítio Ingá, BR226 ao Sítio Olho D'água e Sítio São José ao Sítio Mineiro no Município de Pedra Branca/CE. Empresas Classificadas: 02) Medeiros Construções e Serviços LTDA – ME, 03) CRP Costa Construção e Prestadora DE Serviços EIRELI, 04) Abrave Construções Serviços Eventos e Locações EIRELI - EPP, 05) Águia Construções e Incorporações LTDA -EPP, 06) Renova Construções e Serviços LTDA, 09) WU Construções e Serviços EIRELI – EPP, 10) Construtora Moraes LTDA – EPP, 12) Conjast Construtora de Ajudagem LTDA, 13) Seg Norte Construções e Serviços EIRELI, 14) Staff Construções Edificações e Serviços Imobiliários LTDA. Empresas Desclassificadas: 07) Martins Carneiro Construção Civil LTDA. Vencedora: Medeiros Construções e Serviços LTDA – ME, pelo valor global de R\$ 958.092,22 (novecentos e cinquenta e oito mil, noventa e dois reais e vinte e dois centavos) O interior teor da decisão poderá ser adquirido no setor de licitações no horário de atendimento ao público, e ainda nos seguintes sítios eletrônicos: <<http://licitacoes.tce.ce.gov.br>> e <[www.pedrabranca.ce.gov.br/licitacao.php](http://www.pedrabranca.ce.gov.br/licitacao.php)>. Fica aberto o prazo recursal previsto no Art. 109, inc. I, "b" da Lei n.º 8.666/93. Pedra Branca, 28 de novembro de 2022. João Vieira de Souza Neto - Presidente da Comissão Permanente de Licitação.

\*\*\*\*\*

**Estado do Ceará - Prefeitura Municipal de Abaiara - Extrato de Rescisão Unilateral - Rescisão Unilateral de Contrato Administrativo referente à Licitação na modalidade Pregão Eletrônico nº 2022.08.08.1.** Partes: o Município de Abaiara, através da Secretaria Municipal de Educação e a empresa IDR Comercio de Moveis e Equipamentos para Escritorio LTDA. Objeto: Aquisição de equipamentos de informática, móveis e materiais permanentes visando a implantação do Programa Pacto pela Aprendizagem no Município de Abaiara/CE, através da Secretaria de Educação conforme convênio 064/2021 firmado com a Secretaria de Educação Básica do Estado do Ceará. Do Fundamento Legal: Artigos 78 e 79, inciso I, da Lei Federal nº 8.666, de 21 de junho de 1993, e suas alterações posteriores. Signatário: Herivelton Cruz Moreira, Ordenador de Despesa da Secretaria Municipal de Educação. Data de Assinatura: 28 de novembro de 2022.

\*\*\*\*\*

**Estado do Ceará - Consórcio Público de Saúde Interfederativo do Vale do Curu – CISVALE - Extrato do Terceiro Termo de Aditivo de Duração ao Contrato nº 2022.70.16, proveniente do Tomada de Preço nº 002/2022.** Contratante: Consórcio Público de Saúde Interfederativo do Vale do Curu - CISVALE. Objeto: Contratação de empresa para executar a reforma da cobertura metálica da Policlínica Dr. José Correia Sales no Município de Caucaia, junto ao Consórcio Público de Saúde Interfederativo do Vale do Curu - CISVALE. Vigência: por 02 (dois) meses, contados a partir de 10 de novembro de 2022 a 10 de janeiro de 2023. Empresa Contratada: T.O.S Engenharia LTDA. Valor global R\$ 482.113,69 (Quatrocentos e oitenta e dois mil, cento e treze reais e sessenta e nove centavos). Fernando Henrique Goersch Bastos - Diretor Executivo do Consórcio Público de Saúde Interfederativo do Vale do Curu – CISVALE. Caucaia/CE, 09 de novembro de 2022.

\*\*\*\*\*

**Estado do Ceará – Prefeitura Municipal de Carnaubal – Aviso de Registro de Preços – Ata de Registro de Preços Nº 2022.11.28.01 – Secretaria de Educação Básica (Órgão Gerenciador) – Pregão Eletrônico para Registro de Nº 01.038/2022-PE-SRP.** Cujo objeto é o Registro de Preço para futura e eventual aquisição de 02 (duas) bibliotecas móveis, compactas e dobráveis, através de empresa especializada no Desenvolvimento de Tecnologias Educacionais, para as Escolas da Rede Municipal de Ensino da Prefeitura de Carnaubal - CE. Fundamento Legal: Leis n.º 8.666/93 e 10.520/02 – Data de Assinatura da ARP: 28/11/2022 – Vigência da ARP: 12 (doze) meses a partir desta publicação – Fornecedores: Globaltec Tecnologias Educacionais LTDA, CNPJ Nº 30.570.278/0001-65 com o valor global de R\$ 1.078.000,00 (Hum milhão e setenta e oito mil reais). Carnaubal - CE, 28 de novembro de 2022. Ana Cláudia Martins Oliveira - Ordenador de Despesas da Secretaria de Educação Básica.

\*\*\*\*\*

**Estado do Ceará - Prefeitura Municipal de Independência - Extrato da Ata de Registro de Preços Nº 027/2022 - Pregão Eletrônico/Registro de Preços - Pregão Eletrônico Nº ST-PE007/22-SRP.** Órgão Gerenciador: Secretaria do Trabalho e Assistência Social. Fornecedor: C Artigos Funerários LTDA vencedor dos Itens/Lotes: (01.) Valor Global: R\$ 150.859,00 (cento e cinquenta mil, oitocentos e cinquenta e nove reais). Vigência: 12 (doze) meses. Data de Assinatura: 25/11/2022. Procedimento Licitatório: Pregão Eletrônico Nº ST-PE007/22-SRP. Objeto: Processo a seleção de empresa para registro de preços visando a futura e eventual aquisição de urnas funebres, mortalhas, e serviços de translações, para atender as necessidades das famílias em situação de vulnerabilidade, de interesse da Secretaria do Trabalho e Assistência Social do Município de Independência/Ce. Assina pelo Órgão Gerenciador: Terezinha de Jesus Lima. Assinam pelos Fornecedores: Cristiano Martins de Souza. Independência/CE, 28 de novembro de 2022.

\*\*\*\*\*

**Estado do Ceará – Prefeitura Municipal de Quixeré – Pregão Presencial Nº 3011.01/2022 – Tipo: Menor Preço por Lote.** A Comissão Permanente de Licitação da Prefeitura Municipal de Quixeré, localizada na Rua Padre Zacarias, nº 332 – Centro, tel. (88) 2172-1092, torna público que se encontra à disposição dos interessados o Edital de Pregão Presencial Nº 3011.01/2022, cujo objeto é a contratação da prestação de serviços para promoção e realização do evento esportivo, Liga de Campo 2022/2023 junto a Secretaria de Cultura, Esporte e Juventude do Município de Quixeré, sendo a fase de disputa de lances no dia 13/12/2022 a partir das 09h00min. O referido Edital poderá ser adquirido a partir da data desta publicação, no horário de expediente ao público das 07:00h às 13:00h, no endereço acima citado ou no portal de Licitações do TCE: [www.tce.ce.gov.br/licitacoes](http://www.tce.ce.gov.br/licitacoes). Quixeré – Ce, 30 de novembro de 2022. José Eucimar de Lima – Presidente da Comissão de Licitação

\*\*\*\*\*

**Estado do Ceará - Prefeitura Municipal de Jaguaratama - Aviso de Licitação - Tomada de Preços nº 2022112801-SEIN.** Objeto: execução de obras de arte especiais, contemplando rotatória na avenida e execução da passarela e base para estrutura metálica em formato de torre, para sustentação da estátua nossa senhora da conceição, conforme projeto básico. A Comissão de Licitação comunica aos interessados que a sessão de recebimento dos envelopes será dia 16/12/2022 às 09h00min, na sala da Comissão de Licitação na sede da Prefeitura Municipal, Rua Tristão Gonçalves, 185, Maiores Informações Tel. (88) 3576-1305, Email: [licitacao@jaguaratama.ce.gov.br](mailto:licitacao@jaguaratama.ce.gov.br). Jaguaratama - CE, 29 de Novembro de 2022. Francisco Jean Barreto de Oliveira - Presidente CPL.





EXTRATO DE TERMO ADITIVO

Extrato do 3º Aditivo ao Contrato decorrente do Processo Licitatório na modalidade Tomada de Preços Nº SE-TP002/22, cujo objeto é a reforma e recuperação da quadra da EEF Pe Abílio Monteiro Neto, no Município de Itaipava/CE. Contratante: Secretaria de Educação, Cultura, Desporto, Ciência e Tecnologia, Indústria, Comércio Turismo; Contratado (a): F. P. Construções e Serviços LTDA; Valor Global: R\$ 295.124,33 (duzentos e noventa e cinco mil cento e vinte e quatro reais e trinta e três centavos); Prazo de Duração: 17/11/2022 a 16/01/2023. Assina Pelo(a) Contratado(A): Francisco Pedro De Souza; Assina pela Contratante: Ana Maria de Lima, 17/11/2022.

PREFEITURA MUNICIPAL DE ITAREMA  
 AVISO DE CHAMAMENTO PÚBLICO Nº 2/2022-SMS

A Comissão Especial de Seleção comunica aos Interessados a Abertura do Chamamento Público Nº 002/2022-SMS, tendo como Objetivo a Convocação Pública para Seleção de Entidade de direito privado sem fins lucrativos, qualificada como organização social na área da atenção em saúde, para gestão, operacionalização e execução dos serviços de saúde no Hospital Municipal Natercia Júnior Rios de Itarema/CE, para Processo de Seleção das Entidades, ficando marcado para o dia 18 de Dezembro de 2022, às 11h.

O Edital e demais informações poderão ser adquirida na sede da Prefeitura Praça Nossa Senhora de Fátima, Nº 48, Centro, Itarema, Ceará, horário 08h às 12h e no site do Tribunal de Contas do Estado do Ceará - TCE: www.llicitacoes.tce.ce.gov.br.

Itarema-CE, 29 de Novembro de 2022.  
 INEZ HELENA BRAGA  
 Presidente da Comissão de Licitação

AVISO DE LICITAÇÃO  
 TOMADA DE PREÇOS Nº 7/2022-TP

A Prefeitura Municipal de Itarema, Ceará, através da Secretaria Municipal de Infraestrutura, Mobilidade e Serviços Públicos, comunica aos interessados que no próximo dia 16 de Dezembro de 2022, às 09h, estará abrindo Licitação na Modalidade Tomada de Preço Nº 007/2022-TP, cujo Objeto é a Contratação de serviços de recuperação de estrada vicinal na localidade de Lago do Mineiro, junto a Secretaria Municipal de Infraestrutura, Mobilidade e Serviços Públicos do Município de Itarema, Ceará.

O Edital completo estará à disposição após esta publicação no horário de 08h às 11h30min, no endereço da Prefeitura à Praça Nossa Senhora de Fátima, Nº 48, Centro, Itarema, Ceará, ou nos endereços eletrônicos: www.tce.ce.gov.br/licitacoes e www.itarema.ce.gov.br.

Itarema-CE, 30 de Novembro de 2022.  
 INEZ HELENA BRAGA  
 Presidente da Comissão de Licitação

PREFEITURA MUNICIPAL DE JAGUARETAMA

AVISO DE LICITAÇÃO  
 TOMADA DE PREÇOS Nº 2022112801-SEIN

Objeto: execução de obras de arte especiais, contemplando rotatória na avenida e execução da passarela e base para estrutura metálica em formato de torre, para sustentação de estátuas nossa senhora da concepção, conforme projeto básico.

A Comissão de Licitação comunica aos interessados que o selo de recebimento dos envelopes será dia 16/12/2022 às 09h00min, na sala da comissão de licitação na sede da Prefeitura Municipal, Rua Tristão Gonçalves, 185, Maiores Informações Tel. (88) 3576-1305, Email: licitacao@jaguaretama.ce.gov.br.

Jaguaretama-CE, 29 de Novembro de 2022  
 FRANCISCO JEAN BARRETO DE OLIVEIRA  
 Presidente da CPL

PREFEITURA MUNICIPAL DE JAGUARUANA

AVISO DE RETIFICAÇÃO  
 PREGÃO ELETRÔNICO Nº 2022.11.18.01-PERP

Torna pública a retificação ao Aviso de Licitação do Processo Pregão Eletrônico nº 2022.11.18.01-PERP publicado no DOU do dia 24 de novembro de 2022, pág. 260, Seção 3. Onde se lê: "07 de dezembro de 2022 até às 09h:30min". Leia-se: "08 de dezembro de 2022 até às 09h:30min". Onde se lê: "Pregão Eletrônico nº 2022.11.18.01-PE". Leia-se: "Pregão Eletrônico nº 2022.11.18.01-PERP". Onde se lê: "a abertura das propostas acontecerá no dia 07 de dezembro de 2022, às 09h:45min (horário de Brasília) e o início da sessão de disputa de lances ocorrerá a partir das 10h:00min do dia 07 de dezembro de 2022 (horário de Brasília)". Leia-se: "a abertura das propostas acontecerá no dia 08 de dezembro de 2022, às 09h:45min (horário de Brasília) e o início da sessão de disputa de lances ocorrerá a partir das 10h:00min do dia 08 de dezembro de 2022 (horário de Brasília)". Quaisquer informações serão prestadas pelo Pregoeiro.

Jaguaruana - CE, 28 de novembro de 2022  
 JOÉFERSON MOREIRA DA SILVA  
 Pregoeiro

PREFEITURA MUNICIPAL DE MARACANAÚ

AVISO DE LICITAÇÃO DESERTA  
 PREGÃO ELETRÔNICO Nº 8.022/2022

Processo Administrativo Nº 08.022/2022 - Pregão Eletrônico Nº 08.022/2022. Objeto: Contratação de empresa visando aquisições de livros paradidáticos: O pequeno príncipe, com adaptação poética em versos, destinados aos alunos da Educação Infantil (PRÉ II) e anos iniciais do Ensino Fundamental (1º ao 5º ano), de interesse da Secretaria de Educação do Município de Maracanaú. A Pregoeira, no uso das atribuições que lhe são conferidas pela legislação em vigor, especialmente a Lei Federal nº 8.666/1993 e demais legislações aplicáveis, à vista das razões transcritas de realização do certame; abriu a Sessão, e, pela inexistência de propostas, caracterizou-se como "Licitação Deserta"; não houve nenhum licitante participante do certame, ficando assim Deserta.

Maracanaú - CE, 29 de Novembro de 2022.  
 ANA PAULA LIMA MARQUES  
 Pregoeira

PREFEITURA MUNICIPAL DE MARANGUAPE

RESULTADO DO JULGAMENTO  
 TOMADA DE PREÇOS Nº 2022.06.20.1/TP

Resultado do Julgamento das Propostas de Preços das Empresas Habilitadas na Tomada de Preço Nº 2022.06.20.01/TP. Objeto: reforma e recuperação Unidades Básicas de Saúde: Bairro Bela Vista, no Distrito de Anauá e no Distrito de Mauriti no Município de Mauriti/CE. A Presidente da Comissão Permanente de Licitação da Prefeitura Municipal de Mauriti/CE faz publicar o resultado do julgamento das Propostas de Preços Empresas desclassificadas: 1º lugar: Araguaia Empreendimentos EIRELI, (R\$ 1.276.940,58); 2º lugar: Ambiental Soluções e Serviços EIRELI - ME, (R\$ 1.279.994,01); 3º lugar: Inova Construções e Serviços EIRELI, (R\$ 1.280.903,02); 4º lugar: LC Serviço e Locação de Mão de Obra LTDA, (R\$ 1.280.903,02); 5º lugar: Podium Empreendimentos LTDA, (R\$ 1.284.118,76); 6º lugar: Caldas Empreendimentos e Construções EIRELI, (R\$ 1.285.326,53); 7º lugar: Momentum Construtora Limitada, (R\$ 1.286.699,14); 8º lugar: A.L.L. Construtora LTDA, (R\$ 1.288.741,71); 9º lugar: Agape Engenharia e Serviços EIRELI, (R\$ 1.291.728,04); 10º lugar: AR Empreendimentos, Serviços e Locações EIRELI, (R\$ 1.292.138,16); 11º lugar: Consórcio Cariri - Organização Empresarial EIRELI, (R\$ 1.292.402,43); 12º lugar: IV Construções EIRELI, (R\$ 1.292.510,93); 13º lugar: Flay Engenharia Empreendimentos e Serviços EIRELI, (R\$ 1.293.942,56); 14º lugar: Ecos Edificações Construções e Serviços LTDA, (R\$ 1.294.040,83); 15º lugar: IPN Construções e Serviços EIRELI-ME, (R\$ 1.295.333,76); 16º lugar: Roma Construtora EIRELI, (R\$ 1.296.051,05); 17º lugar: MT Projetos e Serviços de Engenharia LTDA, (R\$ 1.296.548,51); 18º lugar: Elestrop Serviços Projetos e Construções EIRELI, (R\$ 1.298.733,75); 19º lugar: Vênus Serviços e Entrenamentos LTDA, (R\$ 1.298.815,46); 20º lugar: G. A. Rabelo Junior, (R\$ 1.300.265,82); 21º lugar: Elo Construções e Empreendimentos EIRELI, (R\$ 1.300.578,25); 22º lugar: Mata Empreendimentos e Serviços de Locação de Mão de Obra EIRELI, (R\$ 1.301.142,60); 23º lugar: H B Serviços de Construção EIRELI, (R\$ 1.303.297,14); 24º lugar: WU Construções e Serviços EIRELI, (R\$ 1.304.572,19); 25º lugar: Lesson Serviços & Construtora Empreendimentos EIRELI, (R\$ 1.305.270,56); 26º lugar: NS Construtora LTDA, (R\$ 1.305.682,43); 27º lugar: Andreia da Silva Gonçalves, (R\$ 1.306.343,31); 28º lugar: Medeiros Construções e Serviços LTDA, (R\$ 1.307.171,34); 29º lugar: Pro Limpeza Serviços e Construções EIRELI, (R\$ 1.308.251,69); 30º lugar: Abrav Construções serviços Eventos e Locações EIRELI, (R\$ 1.310.268,46); 31º lugar: Abik Engenharia e Consultoria LTDA, (R\$ 1.312.012,57); 32º lugar: Alessandro Lima Freire, (R\$ 1.312.756,90); 33º lugar: Barbosa Construções e Serviços LTDA, (R\$ 1.313.012,06); 34º lugar: MR Absolut Soluções e Serviços, (R\$ 1.313.994,99); 35º lugar: FF Empreendimentos e Serviços LTDA, (R\$ 1.315.751,34); 36º lugar: Construtora Nove Juazeiro EIRELI, (R\$ 1.318.481,33); 37º lugar: Exata Serviços Construções e Locações EIRELI, (R\$ 1.318.489,66). Empresas desclassificadas: Construtora Astron LTDA, Item 5.3.7; Construtora Contrat Empreendimento EIRELI-ME, Item 5.3.6; F. Vicente P. Filho, Item 5.3.6; Hapaje Construção e Serviços EIRELI, Item 5.3.6; LEAL Empreendimentos, Serviços e Locações EIRELI, Item 5.3.6; Limpax Construção e Serviços LTDA, Item 5.3.6; M Milhervino Neto

AVISO DE LICITAÇÃO  
 PREGÃO ELETRÔNICO Nº 4.021/2022-PERP

A Prefeitura Municipal de Maranguape por meio do Pregoeiro Oficial desta municipalidade, torna público que se encontra à disposição dos interessados o EDITAL DE PREGÃO ELETRÔNICO Nº 04.021/2022-PERP, que tem como objeto o Registro de preços para aquisição de brinquedos, destinados a rede de ensino infantil, de interesse da Secretaria Municipal de Educação do Município de Maranguape/CE. O Edital poderá ser obtido no site do BBM através do endereço eletrônico <http://www.bbmetlicitacoes.com.br/> ou <https://municipios-licitacoes.tce.ce.gov.br/>. O recebimento das propostas através do site do BBM dar-se-á do dia 01/12/2022 às 08h00min até o dia 14/12/2022 às 09h00min. Abertura das Propostas: 14/12/2022 às 10:00min (horário de Brasília). Solicitações de esclarecimento acerca do edital deverão ser enviadas ao endereço eletrônico: [licitacao@maranguape.ce.gov.br](mailto:licitacao@maranguape.ce.gov.br).

Maranguape/CE, 29 de novembro de 2022.  
 JOSÉ ESTELITA DE AQUINO FILHO

PREFEITURA MUNICIPAL DE MARCO

AVISO DE LICITAÇÃO  
 PREGÃO ELETRÔNICO Nº 34/2022

(Nº 976.028 no Licitações e do BB)

Datas e horários (Hora de Brasília): Início do acolhimento: 01/12/2022, 08h; Fim de acolhimento e abertura das Propostas: 13/12/2022, 8h; início da Disputa: 13/12/2022, às 08:30h. OBJETO: Contratação de prestação de serviços especializados de assessoria e consultoria em licitação e contratos públicos destinados às diversas secretarias. Modalidade: Edital de Pregão Eletrônico Nº 086/2022 (Nº 976.028 no Licitações e do BB). VALOR DO EDITAL: Gratuito. INFORMAÇÕES: Prefeitura Municipal, Av. Prefeitura Guido Osterno, s/n, Térreo, Centro. E-mail: [licitacao@marco@gmail.com](mailto:licitacao@marco@gmail.com), Marco-CE. Francisco Hernane Leorne Lima, Maria Edinella Silveira, Jesus Dyégo Armando Silva e Ana Glaiisy Frota Osterno Laorne, respectivamente Secretários de Planejamento, Administração e Finanças, Educação, Cultura e Desporto, de Saúde e de Assistência Social.

Marco-CE, 28 de Novembro de 2022.  
 FRANCISCO HERNANE LEORNE LIMA

Secretário de Planejamento, Administração e Finanças

PREFEITURA MUNICIPAL DE MAURITI

Empreendimentos, Item 5.3.6.; MR Engenharia e Imobiliária Serviços LTDA ME, Item 5.4.5.4; Nordeste Construções e Infraestrutura LTDA, Item 5.3.7.; T. C. S. da Silva Construções EIRELI, Item 5.3.6.; Teotônio Construções Comércio Indústria e Serviços LTDA, Item 5.3.7. Fica aberta o prazo recursal prevista incisa I, alínea "b" do Art. 109, da Lei nº 8.666/93, atualizada.

Mauriti/CE, 29 de Novembro de 2022

MARINDA FRANCA DE ALMEIDA  
 Presidente da Comissão

