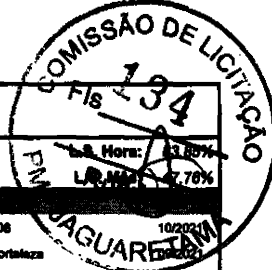

**RELATÓRIO ANALÍTICO - COMPOSIÇÕES DE CUSTOS**

OBRA:	CONSTRUÇÃO DE PRAÇA DE EVENTOS NO BAIRRO BEIRA RIO	DATA:	07/06/2021
DESCRIÇÃO:	CONSTRUÇÃO DE PRAÇA DE EVENTOS NO BAIRRO BEIRA RIO	BDI:	26,85%
LOCAL:	BAIRRO BEIRA RIO	ORSE	2021/06
CLIENTE:	PREFEITURA DE JAGUARETAMA	SBC	2021/06 - Fortaleza
		SEINFRA	027.1 COM DESONERAÇÃO 05/2021
		SINAPI	2021/06 COM DESONERAÇÃO 09/2021
			COMPOSIÇÕES PRÓPRIAS

11864	SIFÃO METALICO TIPO COPO DN 1"X1 1/2"	SEINFRA	UN	1,00000000	129,0000	129,0000
12132	TORNEIRA DE PRESSÃO CROMADA P/LAVATORIO 1/2"	SEINFRA	UN	1,00000000	77,3300	77,3300
					<b>TOTAL MATERIAL:</b>	<b>476,8236</b>
					<b>VALOR:</b>	<b>599,22</b>

**C3441 - CAIXA D'ÁGUA EM FIBERGLASS - CAP. 500L (UN)**

12543	SERVENTE	SEINFRA	H	0,70000000	15,5500	10,8850
					<b>TOTAL MAO DE OBRA:</b>	<b>10,8850</b>

16226	CAIXA D'ÁGUA EM FIBERGLASS CAP.500L, COM TAMPA	SEINFRA	UN	1,00000000	283,5000	283,5000
					<b>TOTAL MATERIAL:</b>	<b>283,5000</b>
					<b>VALOR:</b>	<b>294,38</b>

**C4923 - CAIXA SIFONADA PVC 100 X 100 X 50MM, ACABAMENTO BRANCO (GRELHA OU TAMPA CEGA) (UN)**

10043	AJUDANTE DE ENCANADOR	SEINFRA	H	0,50000000	16,7700	8,3850
12320	ENCANADOR	SEINFRA	H	0,50000000	20,3200	10,1600
					<b>TOTAL MAO DE OBRA:</b>	<b>18,5450</b>

19404	CAIXA SIFONADA PVC 100 X 100 X 50MM, ACABAMENTO BRANCO (GRELHA OU TAMPA CEGA)	SEINFRA	UN	1,00000000	12,8800	12,8800
					<b>TOTAL MATERIAL:</b>	<b>12,8800</b>
					<b>VALOR:</b>	<b>31,43</b>

**1903 - PIA DE AÇO INOX. (1.50X0.58)m C/ 1 CUBA E ACESSÓRIOS (UN)**

10043	AJUDANTE DE ENCANADOR	SEINFRA	H	3,50000000	16,7700	58,6950
12320	ENCANADOR	SEINFRA	H	3,50000000	20,3200	71,1200
12391	PEDREIRO	SEINFRA	H	2,20000000	20,7700	45,6940
12543	SERVENTE	SEINFRA	H	2,20000000	15,5500	34,2100
					<b>TOTAL MAO DE OBRA:</b>	<b>209,7190</b>

10106	AREIA GROSSA	SEINFRA	M3	0,01900000	74,7200	1,4197
10169	AÇO CA-80	SEINFRA	KG	0,60000000	8,2800	4,9680
10805	CIMENTO PORTLAND	SEINFRA	KG	9,83000000	0,5600	5,5048
11180	FITA DE VEDAÇÃO	SEINFRA	M	1,13000000	0,2800	0,3164
11605	PEDRISCO	SEINFRA	M3	0,02600000	73,9000	1,9214
11649	PIA EM INOX C/ 1 CUBA 1.50x0,58	SEINFRA	UN	1,00000000	219,4100	219,4100
11863	SIFÃO CROMADO 2"	SEINFRA	UN	1,00000000	164,1100	164,1100
12131	TORNEIRA DE PRESSÃO CROMADA LONGA P/PIA 3/4"	SEINFRA	UN	1,00000000	86,5200	86,5200
12264	VÁLVULA AMERICANA P/PIA 3 1/2"	SEINFRA	UN	1,00000000	44,0500	44,0500

Thiago Douglas da Costa  
Engenheiro Civil  
CREA 211501802-8



## RELATÓRIO ANALÍTICO - COMPOSIÇÕES DE CUSTOS



OBRA:	CONSTRUÇÃO DE PRAÇA DE EVENTOS NO BAIRRO BEIRA RIO	DATA:	07/08/2021
DESCRIÇÃO:	CONSTRUÇÃO DE PRAÇA DE EVENTOS NO BAIRRO BEIRA RIO	BDI:	26,85%
LOCAL:	BAIRRO BEIRA RIO	ORDE	2021/08
CLIENTE:	PREFEITURA DE JAGUARATAMA	SBC	2021/08 - Fortaleza
		SEINFRA	027.1 COM DESONERAÇÃO 05/2021
		SINAPI	2021/08 COM DESONERAÇÃO 09/2021
			COMPOSIÇÕES PRÓPRIAS

TOTAL MATERIAL:	528,2203
VALOR:	737,94

### C4162 - FOSSA SÉPTICA E SUMIDOURO EM ANÉIS D=1,20M (UN)

12391	PEDREIRO	SEINFRA	H	9,00000000	20,7700	186,9300
12543	SERVENTE	SEINFRA	H	5,00000000	15,5500	77,7500
TOTAL MAO DE OBRA:						264,6800

10109	AREIA MEDIA	SEINFRA	M3	0,10900000	67,5000	7,3575
10805	CIMENTO PORTLAND	SEINFRA	KG	72,90000000	0,5800	40,8240
17964	ANEL PRE-MOLDADO DE CONCRETO D=1,20M, h=0,50M	SEINFRA	UN	6,00000000	152,0800	912,4800
17965	TAMPA PRE-MOLDADA DE CONCRETO P/ FOSSA E SUMIDOURO DE D=1,20M, E=0,10M	SEINFRA	UN	2,00000000	206,1700	412,3400
17966	LAJE DE FUNDO P/ FOSSA DE D=1,20M, E=0,10M	SEINFRA	UN	1,00000000	185,4700	185,4700
TOTAL MATERIAL:						1.568,4715

C2593	TUBO PVC BRANCO P/ESGOTO D=100MM (4')	SEINFRA	M	4,00000000	32,9300	131,7200
C2781	ESCAVAÇÃO MANUAL SOLO DE 1A CAT. PROF. DE 1.51 a 3.00m	SEINFRA	M3	8,04000000	54,4300	437,6172
C2860	LASTRO DE AREIA ADQUIRIDA	SEINFRA	M3	0,23000000	106,1400	24,4122
C2862	LASTRO DE BRITA	SEINFRA	M3	0,23000000	118,7200	27,3056
C2821	REATERRO C/COMPACTAÇÃO MANUAL S/CONTROLE, MATERIAL DA VALA	SEINFRA	M3	5,52000000	26,4300	145,6936
TOTAL SERVICIO:						768,9486
VALOR:						2.590,10

### 0776 - CHAPISCO C/ ARGAMASSA DE CIMENTO E AREIA S/PENEIRAR TRAÇO 1:3 ESP.= 5mm P/ PAREDE (M2)

12391	PEDREIRO	SEINFRA	H	0,10000000	20,7700	2,0770
12543	SERVENTE	SEINFRA	H	0,15000000	15,5500	2,3325
TOTAL MAO DE OBRA:						4,4095

10109	AREIA MEDIA	SEINFRA	M3	0,00610000	67,5000	0,4118
10805	CIMENTO PORTLAND	SEINFRA	KG	2,43000000	0,5800	1,3808
TOTAL MATERIAL:						1,7726
VALOR:						6,18

### C1220 - EMBOÇO C/ ARGAMASSA DE CIMENTO E AREIA S/ PENEIRAR, TRAÇO 1:3 (M2)

12391	PEDREIRO	SEINFRA	H	0,60000000	20,7700	12,4620
12543	SERVENTE	SEINFRA	H	0,80000000	15,5500	12,4400
TOTAL MAO DE OBRA:						24,9020

Thiago Douglas da Costa  
Engenheiro Civil  
CREA 211501802-8



## RELATÓRIO ANALÍTICO - COMPOSIÇÕES DE CUSTOS

OBRA:	CONSTRUÇÃO DE PRAÇA DE EVENTOS NO BAIRRO BEIRA RIO	DATA:	07/06/2021
DESCRIÇÃO:	CONSTRUÇÃO DE PRAÇA DE EVENTOS NO BAIRRO BEIRA RIO	BDI:	26,85%
LOCAL:	BAIRRO BEIRA RIO	ORBE	2021/02
CLIENTE:	PREFEITURA DE JAGUARETAMA	SBC	2021/09 - Fornecedor
		SEINFRA	027.1 COM DEBONERAÇÃO
		SINAPI	2021/08 COM DEBONERAÇÃO
			COMPOSIÇÕES PRÓPRIAS

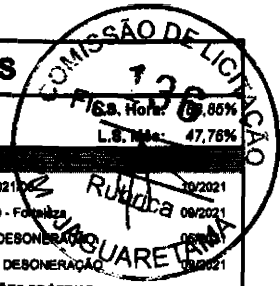

10109	AREIA MEDIA	SEINFRA	M3	0,02430000	87,5000	1,6403
10805	CIMENTO PORTLAND	SEINFRA	KG	9,72000000	0,5800	5,4432
					TOTAL MATERIAL:	7,0835
					VALOR:	31,99

<b>C3028 - REBOCO C/ ARGAMASSA DE CIMENTO E AREIA PENEIRADA, TRAÇO 1:3 (M2)</b>						
12391	PEDREIRO	SEINFRA	H	0,60000000	20,7700	12,4620
12543	SERVENTE	SEINFRA	H	0,60000000	15,5500	9,3300
					TOTAL MAO DE OBRA:	21,7920

C0164	ARGAMASSA DE CIMENTO E AREIA PEN. TRAÇO 1:3	SEINFRA	M3	0,02500000	858,8400	21,4710
					TOTAL SERVIÇO:	21,4710
					VALOR:	43,26

<b>C4434 - CERÂMICA ESMALTADA RETIFICADA C/ ARG. CIMENTO E AREIA ACIMA DE 30x30cm (900 cm²) - PEI-5/PEI-4 P/ PAREDE (M2)</b>						
11328	LADRILHISTA	SEINFRA	H	1,40000000	20,7700	29,0760
12543	SERVENTE	SEINFRA	H	1,40000000	15,5500	21,7700
					TOTAL MAO DE OBRA:	50,8460

16500	CERÂMICA ESMALTADA RETIFICADA DIMENSÕES MAIORES DE 30x30cm (900 cm²) - PEI-5/PEI-4	SEINFRA	M2	1,10000000	43,4400	47,7840
					TOTAL MATERIAL:	47,7840

C4428	ARGAMASSA DE CIMENTO E AREIA PEN. TRAÇO 1:5	SEINFRA	M3	0,02000000	750,2000	15,0040
					TOTAL SERVIÇO:	15,0040
					VALOR:	113,64

<b>C1123 - REJUNTAMENTO C/ ARG. PRÉ-FABRICADA, JUNTA ATÉ 2mm EM CERÂMICA, ACIMA DE 30x30 cm (900 cm²) E PORCELANATOS (PAREDE/PISO) (M2)</b>						
11328	LADRILHISTA	SEINFRA	H	0,20000000	20,7700	4,1540
12543	SERVENTE	SEINFRA	H	0,20000000	15,5500	3,1100
					TOTAL MAO DE OBRA:	7,2640

10118	ARGAMASSA PRE-FABRICADA PARA REJUNTAMENTO	SEINFRA	KG	0,16900000	3,5900	0,6067
					TOTAL MATERIAL:	0,6067
					VALOR:	7,87

<b>C1611 - LASTRO DE CONCRETO REGULARIZADO ESP.= 5CM (M2)</b>						
10682	BETONEIRA ELÉTRICA 580L (CHP)	SEINFRA	H	0,03600000	22,3108	0,8032

Thiago Douglas da Costa  
Engenheiro Civil  
CREA 211501802-8

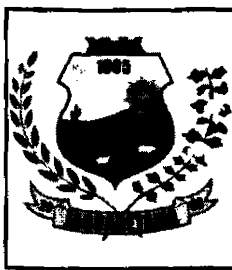

## RELATÓRIO ANALÍTICO - COMPOSIÇÕES DE CUSTOS

OBRA:	CONSTRUÇÃO DE PRAÇA DE EVENTOS NO BAIRRO BEIRA RIO	DATA :	07/06/2021
DESCRIÇÃO:	CONSTRUÇÃO DE PRAÇA DE EVENTOS NO BAIRRO BEIRA RIO	BDI :	26,85%
LOCAL:	BAIRRO BEIRA RIO	ORSE	2021/08
CLIENTE:	PREFEITURA DE JAGUARETAMA	BBC	2021/09 - Fortaleza
		SEINFRA	027.1 COM DEBONERAÇÃO
		SINAPI	2021/08 COM DEBONERAÇÃO
			COMPOSIÇÕES PRÓPRIAS

TOTAL EQUIPAMENTO:	0,8032
--------------------	--------

12381	PEDREIRO	SEINFRA	H	0,40000000	20,7700	8,3080
12543	SERVENTE	SEINFRA	H	1,10000000	15,5500	17,1050
<b>TOTAL MAO DE OBRA:</b>						<b>25,4130</b>

10109	AREIA MEDIA	SEINFRA	M3	0,03320000	67,5000	2,2410
10280	BRITA	SEINFRA	M3	0,04400000	76,1900	3,3524
10805	CIMENTO PORTLAND	SEINFRA	KG	11,00000000	0,5600	6,1600
<b>TOTAL MATERIAL:</b>						<b>11,7534</b>
<b>VALOR:</b>						<b>37,97</b>

**C4439 - CERÂMICA ESMALTADA RETIFICADA C/ ARG. CIMENTO E AREIA ACIMA DE 30x30cm (900 cm²) - PEI-5/PEI-4 P/ PISO (M2)**

11328	LADRILHISTA	SEINFRA	H	1,20000000	20,7700	24,9240
12543	SERVENTE	SEINFRA	H	1,20000000	15,5500	18,6600
<b>TOTAL MAO DE OBRA:</b>						<b>43,5840</b>

16500	CERÂMICA ESMALTADA RETIFICADA DIMENSÕES MAIORES DE 30x30cm (900 cm²) - PEI-5/PEI-4	SEINFRA	M2	1,10000000	43,4400	47,7840
<b>TOTAL MATERIAL:</b>						<b>47,7840</b>

C4429	ARGAMASSA DE CIMENTO E AREIA PEN. TRAÇO 1:5	SEINFRA	M3	0,02000000	750,2000	15,0040
<b>TOTAL SERVIÇO:</b>						<b>15,0040</b>
<b>VALOR:</b>						<b>106,37</b>



**C5028 - PISO INTERTRAVADO TIPO TJO LINHO (20 X 10 X 4CM), CINZA - COMPACTAÇÃO MECANIZADA (M2)**

10612	COMPACTADOR DE PLACA VIBRATÓRIA HP 7 (CHI)	SEINFRA	H	0,07570000	27,4607	2,0768
10725	COMPACTADOR DE PLACA VIBRATÓRIA HP 7 (CHP)	SEINFRA	H	0,00410000	42,1649	0,1729
<b>TOTAL EQUIPAMENTO:</b>						<b>2,2517</b>

10445	CALCETEIRO	SEINFRA	H	0,15950000	20,7700	3,3128
12543	SERVENTE	SEINFRA	H	0,15950000	15,5500	2,4802
<b>TOTAL MAO DE OBRA:</b>						<b>5,7930</b>

10109	AREIA MEDIA	SEINFRA	M3	0,05680000	67,5000	3,8340
12403	PÓ DE PEDRA	SEINFRA	M3	0,00650000	60,4600	0,3930
19513	TJO LINHO (20 X 10 X 4CM), COR NATURAL	SEINFRA	UN	51,00000000	0,5600	28,5800
<b>TOTAL MATERIAL:</b>						<b>32,7670</b>
<b>VALOR:</b>						<b>40,83</b>

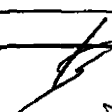
  
**Thiago Douglas da Costa**  
 Engenheiro Civil  
 CREA 211501802-8

**RELATÓRIO ANALÍTICO - COMPOSIÇÕES DE CUSTOS**

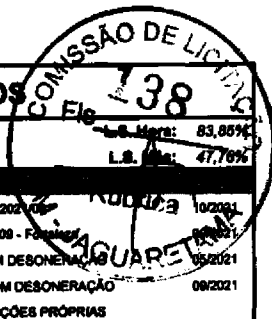
<b>OBRA:</b>	CONSTRUÇÃO DE PRAÇA DE EVENTOS NO BAIRRO BEIRA RIO	<b>DATA:</b>	07/08/2021
<b>DESCRIÇÃO:</b>	CONSTRUÇÃO DE PRAÇA DE EVENTOS NO BAIRRO BEIRA RIO	<b>BDI:</b>	26,85%
<b>LOCAL:</b>	BAIRRO BEIRA RIO	<b>ORSE</b>	202108
<b>CLIENTE:</b>	PREFEITURA DE JAGUARETAMA	<b>88C</b>	202108 - FOMENTO
		<b>SEINFRA</b>	027.1 COM DESONERAÇÃO
		<b>SINAPI</b>	202108 COM DESONERAÇÃO
			COMPOSIÇÕES PRÓPRIAS

**C2233 - REVESTIMENTO TEXTURIZADO EM PAREDES INTERNA/EXTERNA C/ROLO (M2)**

10045	AJUDANTE DE PINTOR	SEINFRA	H	0,33000000	16,7700	5,5341
12395	PINTOR	SEINFRA	H	0,50000000	20,7700	10,3850
<b>TOTAL MAO DE OBRA:</b>						<b>18,9191</b>

11823	REVESTIMENTO TEXTURADO PERMALIT-ROLO 444	SEINFRA	KG	1,30000000	7,3900	9,6070
<b>TOTAL MATERIAL:</b>						<b>9,6070</b>
<b>VALOR:</b>						<b>25,53</b>

**102213 - PINTURA VERNIZ (INCOLOR) ALQUÍDICO EM MADEIRA, USO INTERNO E EXTERNO, 2 DEMÃOS. AF\_01/2021 (M2)**

00005318	SOLVENTE DILUENTE A BASE DE AGUARRAS	SINAPI	L	0,02710000	18,78	0,50
00010481	VERNIZ SINTETICO BRILHANTE PARA MADEIRA, COM FILTRO SOLAR, USO INTERNO E EXTERNO (BASE SOLVENTE)	SINAPI	L	0,18040000	31,50	5,88
<b>TOTAL MATERIAL:</b>						<b>6,38</b>

88310	PINTOR COM ENCARGOS COMPLEMENTARES	SINAPI	H	0,47180000	20,97	9,89
<b>TOTAL SERVICIO:</b>						<b>9,89</b>
<b>VALOR:</b>						<b>18,07</b>

**C4453 - LAJE PRÉ-FABRICADA TRELIÇADA P/ PISO - VÃO DE 3,81 A 4,80 m (M2)**

12391	PEDREIRO	SEINFRA	H	0,35000000	20,7700	7,2895
12543	SERVENTE	SEINFRA	H	0,35000000	15,5500	5,4425
<b>TOTAL MAO DE OBRA:</b>						<b>12,7120</b>

10189	AÇO CA-80	SEINFRA	KG	0,74000000	8,2800	6,1272
11691	PONTALETE / BARROTE DE 3"x3"	SEINFRA	M	1,30000000	12,8100	16,3930
11728	PREGO 18X27 (2.1/2" X 10) (APROXIMADAMENTE 198UN/KG)	SEINFRA	KG	0,03000000	13,8000	0,4140
11846	SARRAFO DE 1"x4"	SEINFRA	M	0,97000000	4,7400	4,5978
11916	TABUA DE 1" DE 3A. - L = 30cm	SEINFRA	M	0,65000000	10,0100	6,5065
18280	LAJE PRÉ-FABRICADA TRELIÇADA P/ PISO, DE 8 cm DE ALTURA E 2 cm DE CAPEADO - VÃO DE 4,01 A 5,0 m	SEINFRA	M2	1,00000000	63,0000	63,0000
<b>TOTAL MATERIAL:</b>						<b>97,8385</b>

C0840	CONCRETO P/VIBR., FCK 15 MPa COM AGREGADO ADQUIRIDO	SEINFRA	M3	0,04000000	395,5400	15,8216
C1603	LANÇAMENTO E APLICAÇÃO DE CONCRETO C/ ELEVACÃO	SEINFRA	M3	0,04000000	228,2500	9,1300
<b>TOTAL SERVICIO:</b>						<b>24,9516</b>
<b>VALOR:</b>						<b>134,70</b>

**93205 - CINTA DE AMARRAÇÃO DE ALVENARIA MOLDADA IN LOCO COM UTILIZAÇÃO DE BLOCOS CANALETA. AF\_03/2016 (M)**

Thiago Douglas da Costa  
Engenheiro Civil  
CREA 211501802-8

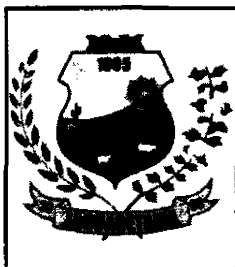

# RELATÓRIO ANALÍTICO - COMPOSIÇÕES DE CUSTOS



OBRA:	CONSTRUÇÃO DE PRAÇA DE EVENTOS NO BAIRRO BEIRA RIO	DATA :	07/08/2021
DESCRIÇÃO:	CONSTRUÇÃO DE PRAÇA DE EVENTOS NO BAIRRO BEIRA RIO	BDI :	28,85%
LOCAL:	BAIRRO BEIRA RIO	ORSE	2021/08
CLIENTE:	PREFEITURA DE JAGUARETAMA	SBC	2021/09 - Fortaleza
		SEINFRA	027.1 COM DESONERAÇÃO 05/2021
		SINAPI	2021/08 COM DESONERAÇÃO 09/2021
			COMPOSIÇÕES PRÓPRIAS

00000659	CANALETA DE CONCRETO 14 X 19 X 19 CM (CLASSE C - NBR 6136)	SINAPI	UN	5,34000000	1,86	9,93
<b>TOTAL MATERIAL:</b>						<b>9,93</b>

87294	ARGAMASSA TRAÇO 1:2:9 (EM VOLUME DE CIMENTO, CAL E AREIA MÉDIA ÚMIDA) PARA EMBOÇOMASSA ÚNICA/ASSENTAMENTO DE ALVENARIA DE VEDAÇÃO, PREPARO MECÂNICO COM BETONEIRA 600 L. AF_08/2019	SINAPI	M3	0,00140000	369,49	0,51
88309	PEDREIRO COM ENCARGOS COMPLEMENTARES	SINAPI	H	0,25300000	19,97	5,05
88316	SERVENTE COM ENCARGOS COMPLEMENTARES	SINAPI	H	0,12800000	14,95	1,88
90279	GRAUTE FGK=20 MPA; TRAÇO 1:0,04:1,8:1,9 (CIMENTO/ CAL/ AREIA GROSSA/ BRITA 0) - PREPARO MECÂNICO COM BETONEIRA 400 L. AF_02/2015	SINAPI	M3	0,01140000	353,80	4,03
92793	CORTE E DOBRA DE AÇO CA-50, DIÂMETRO DE 8,0 MM, UTILIZADO EM ESTRUTURAS DIVERSAS, EXCETO LAJES. AF_12/2015	SINAPI	KG	0,79000000	14,75	11,65
<b>TOTAL SERVIÇO:</b>						<b>23,12</b>
<b>VALOR:</b>						<b>33,05</b>

**A0057 - SAPATA RETANGULAR DE CONCRETO P/VI BR., FCK 18 MPA COM SESSÃO (1,20X1,20)CM TENDO 9 FERROS DE 3/8" ESPAÇADO A CADA 15CM NA LONGITUDINAL E TRANSVERSAL E VIRADA DE 9CM - A SAPATA CONTEM UM LASTRO DE CONCRETO DE 5CM COM ALTURA DO CUSCUZ DE 50CM. (UN)**

10040	AJUDANTE DE ARMADOR/FERREIRO	SEINFRA	H	0,20000000	16,77	3,35
10121	ARMADOR/FERREIRO	SEINFRA	H	0,20000000	20,77	4,15
12391	PEDREIRO	SEINFRA	H	0,60000000	20,77	12,46
12543	SERVENTE	SEINFRA	H	0,60000000	15,55	9,33
<b>TOTAL MAO DE OBRA:</b>						<b>29,29</b>

10103	ARAME RECOZIDO N.18 BWG	SEINFRA	KG	0,07000000	10,05	0,70
17952	AÇO CA-50/60	SEINFRA	KG	19,15000000	8,89	170,24
10526	CHAPA COMPENSADO PLASTIFICADO 12MM (1.22 X 2.44M)	SEINFRA	M2	0,72000000	29,57	21,29
<b>TOTAL MATERIAL:</b>						<b>182,23</b>

C0836	CONCRETO NÃO ESTRUTURAL PREPARO MANUAL	SEINFRA	M3	0,07000000	404,80	28,34
C0841	CONCRETO P/VI BR., FCK 18 MPa COM AGREGADO ADQUIRIDO	SEINFRA	M3	0,27000000	408,72	110,35
<b>TOTAL SERVIÇO:</b>						<b>138,69</b>
<b>VALOR:</b>						<b>360,21</b>

**92580 - TRAMA DE AÇO COMPOSTA POR TERÇAS PARA TELHADOS DE ATÉ 2 ÁGUAS PARA TELHA ONDULADA DE FIBROCIMENTO, METÁLICA, PLÁSTICA OU TERMOACÚSTICA, INCLUSO TRANSPORTE VERTICAL. AF\_07/2019 (M2)**

00040549	PARAFUSO, COMUM, ASTM A307, SEXTAVADO, DIÂMETRO 1/2" (12,7 MM), COMPRIMENTO 1" (25,4 MM)	SINAPI	CENTO	0,00700000	175,64	1,22
00043083	PERFIL "U" ENRIJECIDO DE AÇO GALVANIZADO, DOBRADO, 150 X 60 X 20 MM, E = 3,00 MM OU 200 X 75 X 25 MM, E = 3,75 MM	SINAPI	KG	4,33300000	11,26	48,78
<b>TOTAL MATERIAL:</b>						<b>50,00</b>

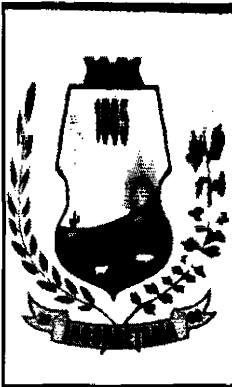

## RELATÓRIO ANALÍTICO - COMPOSIÇÕES DE CUSTOS

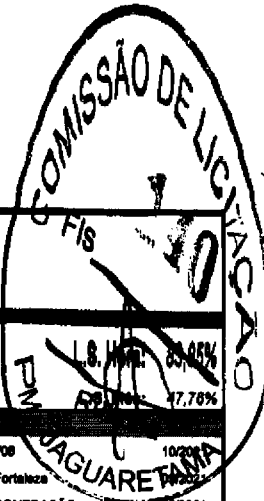

<b>OBRA:</b>	CONSTRUÇÃO DE PRAÇA DE EVENTOS NO BAIRRO BEIRA RIO	<b>DATA:</b> 07/08/2021
<b>DESCRIÇÃO:</b>	CONSTRUÇÃO DE PRAÇA DE EVENTOS NO BAIRRO BEIRA RIO	<b>BDI:</b> 28,85%
<b>LOCAL:</b>	BAIRRO BEIRA RIO	<b>ORBE</b> 2021/08 10/2021
<b>CLIENTE:</b>	PREFEITURA DE JAGUARETAMA	<b>SBC</b> 2021/08 - Fortaleza 09/2021
		<b>SEINFRA</b> 027.1 COM DEBONERAÇÃO 09/2021
		<b>SINAPI</b> 2021/08 COM DEBONERAÇÃO 09/2021
		COMPOSIÇÕES PRÓPRIAS

88278	MONTADOR DE ESTRUTURA METÁLICA COM ENCARGOS COMPLEMENTARES	SINAPI	H	0,21300000	15,38	3,27
88316	SERVENTE COM ENCARGOS COMPLEMENTARES	SINAPI	H	0,10600000	14,95	1,58
93281	GUINCHO ELÉTRICO DE COLUNA, CAPACIDADE 400 KG, COM MOTO FREIO, MOTOR TRIFÁSICO DE 1,25 CV - CHP DIURNO. AF_03/2016	SINAPI	CHP	0,00680000	17,59	0,11
93282	GUINCHO ELÉTRICO DE COLUNA, CAPACIDADE 400 KG, COM MOTO FREIO, MOTOR TRIFÁSICO DE 1,25 CV - CHI DIURNO. AF_03/2016	SINAPI	CHI	0,00940000	18,72	0,15
					<b>TOTAL SERVIÇO:</b>	<b>5,11</b>
					<b>VALOR:</b>	<b>55,11</b>

### 94216 - TELHAMENTO COM TELHA METÁLICA TERMOACÚSTICA E = 30 MM, COM ATÉ 2 ÁGUAS, INCLUSO IÇAMENTO. AF\_07/2019 (M2)

00011029	HASTE RETA PARA GANCHO DE FERRO GALVANIZADO, COM ROSCA 1/4 " X 30 CM PARA FIXAÇÃO DE TELHA METÁLICA, INCLUI PORCA E ARRUELAS DE VEDACAO	SINAPI	CJ	4,15000000	1,93	8,00
00040740	TELHA GALVALUME COM ISOLAMENTO TERMOACUSTICO EM ESPUMA RIGIDA DE POLIURETANO (PU) INJETADO, ESPESSURA DE 30 MM, DENSIDADE DE 35 KG/M3, COM DUAS FACES TRAPEZOIDAIS, ACABAMENTO NATURAL (NAO INCLUI ACESSORIOS DE FIXACAO)	SINAPI	M2	1,14600000	237,71	272,41
					<b>TOTAL MATERIAL:</b>	<b>280,41</b>

88316	SERVENTE COM ENCARGOS COMPLEMENTARES	SINAPI	H	0,06200000	14,95	0,92
88323	TELHADISTA COM ENCARGOS COMPLEMENTARES	SINAPI	H	0,05600000	22,53	1,26
93281	GUINCHO ELÉTRICO DE COLUNA, CAPACIDADE 400 KG, COM MOTO FREIO, MOTOR TRIFÁSICO DE 1,25 CV - CHP DIURNO. AF_03/2016	SINAPI	CHP	0,00080000	17,59	0,01
93282	GUINCHO ELÉTRICO DE COLUNA, CAPACIDADE 400 KG, COM MOTO FREIO, MOTOR TRIFÁSICO DE 1,25 CV - CHI DIURNO. AF_03/2016	SINAPI	CHI	0,00120000	18,72	0,02
					<b>TOTAL SERVIÇO:</b>	<b>2,21</b>
					<b>VALOR:</b>	<b>282,62</b>

### C0806 - COBOGÓ DE CIMENTO TIPO VENEZIANO (50X50X6)cm C/ARG. CIMENTO E AREIA TRAÇO 1:3 (M2)

12391	PEDREIRO	SEINFRA	H	1,50000000	20,7700	31,1550
12543	SERVENTE	SEINFRA	H	0,85000000	15,5500	13,2175
					<b>TOTAL MAO DE OBRA:</b>	<b>44,3725</b>

**RELATÓRIO ANALÍTICO - COMPOSIÇÕES DE CUSTOS**

OBRA:	CONSTRUÇÃO DE PRAÇA DE EVENTOS NO BAIRRO BEIRA RIO	DATA : 07/08/2021
DESCRIÇÃO:	CONSTRUÇÃO DE PRAÇA DE EVENTOS NO BAIRRO BEIRA RIO	BDI : 20,85%
LOCAL:	BAIRRO BEIRA RIO	ORSE 2021/08 - PAREDE 10/2021
CLIENTE:	PREFEITURA DE JAGUARETAMA	SBC 2021/08 - PAREDE 10/2021
		SEINFRA 027.1 COM DESONERAÇÃO 09/2021
		SINAPI 2021/08 COM DESONERAÇÃO 09/2021
		COMPOSIÇÕES PRÓPRIAS

10042	AJUDANTE DE ELETRICISTA	SEINFRA	H	1,50000000	18,7700	25,1550
12312	ELETRICISTA	SEINFRA	H	1,50000000	20,7700	31,1550
					<b>TOTAL MAO DE OBRA:</b>	<b>56,3100</b>

19124	LUMINÁRIA DE EMBUTIR, EM LED, CORPO EM ALUMÍNIO E REFLETOR EM ALUMÍNIO ANODIZADO DE ALTO BRILHO, POTÊNCIA MÍNIMA 40W E MÁXIMA DE 50W	SEINFRA	UN	1,00000000	368,0000	368,0000
					<b>TOTAL MATERIAL:</b>	<b>368,0000</b>
					<b>VALOR:</b>	<b>424,31</b>

**00034636 - CAIXA D'AGUA EM POLIETILENO 1000 LITROS, COM TAMPA (UN)**

<b>VALOR:</b>	<b>429,94</b>
---------------	---------------

**96467 - RODAPÉ CERÂMICO DE 7CM DE ALTURA COM PLACAS TIPO ESMALTADA COMERCIAL DE DIMENSÕES 35X35CM (PADRAO POPULAR). AF\_08/2017 (M)**

00001297	PISO EM CERAMICA ESMALTADA, COMERCIAL (PADRAO POPULAR), PEI MAIOR OU IGUAL A 3, FORMATO MENOR OU IGUAL A 2025 CM2	SINAPI	M2	0,12300000	23,64	2,90
00001381	ARGAMASSA COLANTE AC I PARA CERAMICAS	SINAPI	KG	0,00300000	0,73	0,44
00034357	REJUNTE CIMENTICIO, QUALQUER COR	SINAPI	KG	0,08500000	4,28	0,36
					<b>TOTAL MATERIAL:</b>	<b>3,70</b>

88256	AZULEJISTA OU LADRILHISTA COM ENCARGOS COMPLEMENTARES	SINAPI	H	0,07000000	22,67	1,58
88316	SERVEnte COM ENCARGOS COMPLEMENTARES	SINAPI	H	0,03100000	14,95	0,46
					<b>TOTAL SERVIÇO:</b>	<b>2,04</b>
					<b>VALOR:</b>	<b>5,74</b>

**C3440 - BANCO EM "U" S/ ENCOSTO PADRÃO (M)**

12391	PEDREIRO	SEINFRA	H	0,50000000	20,7700	10,3850
12543	SERVEnte	SEINFRA	H	0,50000000	15,5500	7,7750
					<b>TOTAL MAO DE OBRA:</b>	<b>18,1600</b>

16224	ASSENTO P/BANCO EM "U" PREMOLDADO DE CONCRETO	SEINFRA	UN	1,00000000	130,8300	130,8300
					<b>TOTAL MATERIAL:</b>	<b>130,8300</b>

C0074	ALVENARIA DE TIJOLO CERÂMICO FURADO (9x19x19)cm C/ARGAMASSA MISTA DE CAL HIDRATADA ESP=20 cm	SEINFRA	M2	0,60000000	104,7900	62,8740
C0776	CHAPISCO C/ ARGAMASSA DE CIMENTO E AREIA S/PENEIRAR TRAÇO 1:3 ESP.= 5mm P/ PAREDE	SEINFRA	M2	1,25000000	6,1800	7,7250
C0782	CHAPISCO MECÂNICO DE ADÓRNO	SEINFRA	M2	1,25000000	18,7100	20,8875
C1212	EMBOÇO C/ ARGAMASSA MISTA DE CIMENTO, CAL EM PASTA E AREIA S/PENEIRAR TRAÇO 1:1.5:9 ESP.= 20mm P/ PAREDE	SEINFRA	M2	1,25000000	30,8400	38,5500
C2784	ESCAVAÇÃO MANUAL SOLO DE 1A.CAT. PROF. ATÉ 1.50m	SEINFRA	M3	0,09000000	41,2100	3,7089
					<b>TOTAL SERVIÇO:</b>	<b>133,7454</b>



RELATÓRIO ANALÍTICO - COMPOSIÇÕES DE CUSTOS				
	OBRA:	CONSTRUÇÃO DE PRAÇA DE EVENTOS NO BAIRRO BEIRA RIO	DATA : 07/08/2021	L.S. Mão: 10,00%
	DESCRIÇÃO:	CONSTRUÇÃO DE PRAÇA DE EVENTOS NO BAIRRO BEIRA RIO	BDI : 28,85%	L.S. Mão: 2,00%
	LOCAL:	BAIRRO BEIRA RIO	ORSE	2021/08
	CLIENTE:	PREFEITURA DE JAGUARETAMA	SBC	2021/08 - Fortaleza 09/2021
			SEINFRA	027.1 COM DESONERAÇÃO 05/2021
			SINAPI	2021/08 COM DESONERAÇÃO 09/2021
			COMPOSIÇÕES PRÓPRIAS	

VALOR: 282,73

**111590 - GUARDA CORPO TUBO DE FERRO E METALON (COPIA SBC - Código 111590) (M)**

10048	AJUDANTE DE SERRALHEIRO	SEINFRA	H	0,33000000	16,77	5,53
11858	SERRALHEIRO	SEINFRA	H	0,33000000	20,77	6,85
					<b>TOTAL MAO DE OBRA:</b>	<b>12,38</b>

1030754	TUBO ACO GALVANIZADO DIN 2440 NBR 5580 CLASSE L 1.1/4" (3,238kg/m)	SBC	M	1,50000000	47,80	71,70
111128	Tubo Metalon galvanizado, 40x20mm, e= 0,95mm	ORSE	m	4,26000000	14,97	63,77
					<b>TOTAL MATERIAL:</b>	<b>136,47</b>

VALOR: 147,85

  
 Thiago Douglas da Costa  
 Engenheiro Civil  
 CREA 211501802-8

*(Handwritten mark)*

*(Handwritten signature)*

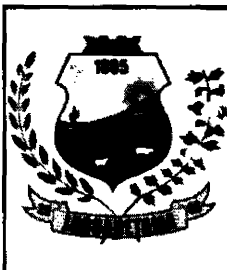

# MEMÓRIAS DE CÁLCULO



OBRA:	CONSTRUÇÃO DE PRAÇA DE EVENTOS NO BAIRRO BEIRA RIO
DESCRIÇÃO:	CONSTRUÇÃO DE PRAÇA DE EVENTOS NO BAIRRO BEIRA RIO
LOCAL:	BAIRRO BEIRA RIO
CLIENTE:	PREFEITURA DE JAGUARETAMA

DATA :	07/06/2021
BDI :	26,85%
ORSE	2021/08
SBC	2021/08 - Fortaleza 09/2021
SEINFRA	027.1 COM DESONERAÇÃO 09/2021
SINAPI	2021/08 COM DESONERAÇÃO 09/2021
COMPOSIÇÕES PRÓPRIAS	

## 1.1. C1937 - PLACAS PADRÃO DE OBRA (M2)

			QTD
COMPRIMENTO X ALTURA	2,00*2,00	4,00000000	4,00
			4,00

## 1.2. C2090 - QUADRO P/ MEDIÇÃO EM POSTE DE CONCRETO (UN)

			QTD
QUANTIDADE	1	1,00000000	1,00
			1,00

## 2.1. CP-0331 - ATERRO C/COMPACTAÇÃO MANUAL E CONTROLE, MAT. PRODUZIDO (S/TRANSP.) (COPIA SEINFRA - C0330) (M3)

			QTD
ÁREA TOTAL DA PASSARELA x ALTURA	4068,77*0,40	1.627,51000000	1.627,51
ÁREA DE ACADEMIA AO AR LIVRE x ALTURA	328,10*0,40	131,24000000	131,24
PLAYGROUND INFANTIL x ALTURA	131,88*0,40	52,75000000	52,75
BRINQUEDO PRAÇA AO AR LIVRE x ALTURA	334,05*0,40	133,62000000	133,62
ESPAÇO PARA FEIRANTES x ALTURA	6557,82*0,40	2.623,13000000	2.623,13
			4.008,25

## 2.2. C2533 - TRANSPORTE DE MATERIAL, EXCETO ROCHA EM CAMINHÃO ATÉ 5 KM (M3)

			QTD
TOTAL DO ATERRO	4568,25	4.568,25000000	4.568,25
			4.568,25

## 3.1. CP-2893 - PAVIMENTAÇÃO EM PARALELEPÍPEDO C/ REJUNTAMENTO (AGREGADO ADQUIRIDO) (SEM PARALELEPÍPEDO) (M2)

			QTD
ESTACIONAMENTO AREA 01	199,15	199,15000000	199,15
ESTACIONAMENTO AREA 02	318,33	318,33000000	318,33
ESTACIONAMENTO AREA 03 E 04	1545,07+73,38	1.618,45000000	1.618,45
ÁREA TOTAL DA PASSARELA	4068,77	4.068,77000000	4.068,77
			6.504,70

## 3.2. C0365 - BANQUETA/ MEIO FIO DE CONCRETO MOLDADO NO LOCAL (M)

			QTD
EXTENSÃO	997,23	997,23000000	997,23
			997,23

## 3.3. 101750 - PISO CIMENTADO, TRAÇO 1:3 (CIMENTO E AREIA), ACABAMENTO RÚSTICO, ESPESSURA 4,0 CM, PREPARO MECÂNICO DA ARGAMASSA. AF\_09/2020 (M2)

			QTD
ÁREA EM FRENTE AO PALCO	400,00	400,00000000	400,00
			400,00

## 4.1. 00002680 - ELETRODUTO DE PVC RIGIDO ROSCAVEL DE 1 1/2 ", SEM LUYA (M)

  
 Thiago Douglas da Costa  
 Engenheiro Civil  
 CREA 211501802-8

  
 Página: 1



# MEMÓRIAS DE CÁLCULO

OBRA:	CONSTRUÇÃO DE PRAÇA DE EVENTOS NO BAIRRO BEIRA RIO
DESCRIÇÃO:	CONSTRUÇÃO DE PRAÇA DE EVENTOS NO BAIRRO BEIRA RIO
LOCAL:	BAIRRO BEIRA RIO
CLIENTE:	PREFEITURA DE JAGUARETAMA

DATA :	07/08/2021
BDI :	26,85%
ORSE	2021/08
SBC	2021/09 - Rubrica
SEINFRA	027.1 COM DESONERAÇÃO
SINAPI	2021/08 COM DESONERAÇÃO
COMPOSIÇÕES PRÓPRIAS	

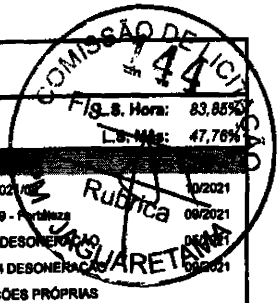

			QTD
COMPRIMENTO LINEAR	961,20	961,20000000	961,20
			961,20

## 4.2. C0527 - CABO ISOLADO PVC 750V 16MM2 (M)

			QTD
16,0M - Verde	961,20	961,20000000	961,20
16,0M - Amarelo	961,20	961,20000000	961,20
16,0M - Vermelho	961,20	961,20000000	961,20
16,0M - Azul	961,20	961,20000000	961,20
16,0M - Preto	961,20	961,20000000	961,20
			4.805,00

## 4.3. 91926 - CABO DE COBRE FLEXÍVEL ISOLADO, 2,5 MM², ANTI-CHAMA 450/750 V, PARA CIRCUITOS TERMINAIS - FORNECIMENTO E INSTALAÇÃO. AF\_12/2015 (M)

			QTD
Verde	220,00	220,00000000	220,00
Amarelo	220,00	220,00000000	220,00
Vermelho	220,00	220,00000000	220,00
Azul	220,00	220,00000000	220,00
Preto	220,00	220,00000000	220,00
			1.100,00

## 4.4. CP-2111 - POSTE DE CONCRETO CIRCULAR H=12M, ALTURA LIVRE 10,20M COM SUPORTE PARA INSTALAÇÃO DE 4 LUMINARIAS DE LED, DE 138 W ATE 180 W, INVOLUCRO EM ALUMINIO OU ACO INOX. (UN)

			QTD
QUANTIDADE	4	4,00000000	4,00
			4,00

## 4.5. CP-2112 - POSTE DE CONCRETO CIRCULAR H=9M, ALTURA LIVRE 7,60M COM SUPORTE PARA INSTALAÇÃO DE 2 LUMINARIAS DE LED, DE DE 98 W ATE 137 W, INVOLUCRO EM ALUMINIO OU ACO INOX. (UN)

			QTD
QUANTIDADE	5	5,00000000	5,00
			5,00

## 4.6. CP-2114 - POSTE DE CONCRETO CIRCULAR H=7M, ALTURA LIVRE 5,80M COM SUPORTE PARA INSTALAÇÃO DE 1 LUMINARIAS DE LED, DE 51 W ATE 67 W, INVOLUCRO EM ALUMINIO OU ACO INOX. (UN)

			QTD
QUANTIDADE	58,00	58,00000000	58,00
			58,00

## 4.7. C0636 - CAXA DE PASSAGEM EM ALVENARIA - 1/2 TIJOLO COMUM (M2)

			QTD
QUANTIDADE	67*(0,40*0,40)	10,72000000	10,72
			10,72

  
 Thiago Douglas da Costa  
 Engenheiro Civil  
 CREA 211501802-8





## MEMÓRIAS DE CÁLCULO

OBRA:	CONSTRUÇÃO DE PRAÇA DE EVENTOS NO BAIRRO BEIRA RIO	DATA:	07/08/2021
DESCRIÇÃO:	CONSTRUÇÃO DE PRAÇA DE EVENTOS NO BAIRRO BEIRA RIO	BDI:	28,85%
LOCAL:	BAIRRO BEIRA RIO	ORSE:	2021/08
CLIENTE:	PREFEITURA DE JAGUARATAMA	SBC:	2021/08 - Fortaleza
		SEINFRA:	027.1 COM DESONERAÇÃO
		SINAPI:	2021/08 COM DESONERAÇÃO
			COMPOSIÇÕES PRÓPRIAS



### 5.1.1. C1630 - LOCAÇÃO DA OBRA - EXECUÇÃO DE GABARITO (M2)

			QTD
COMPRIMENTO X LARGURA	6,35*5,30	33,86000000	33,86
			33,86

### 5.2.1. C1256 - ESCAVAÇÃO MANUAL CAMPO ABERTO EM TERRA ATÉ 2M (M3)

			QTD
COMPRIMENTO DA ALVENARIA EXTERNO X LARGURA X PROFUNDIDADE	(2,25+3,05+5,30+3,05+2,35+3,30+2,20+1,15)*0,30*0,40	2,72000000	2,72
COMPRIMENTO DA ALVENARIA INTERNO X LARGURA X PROFUNDIDADE	(2,00+1,85)*0,30*0,40	0,46000000	0,46
			3,18

### 5.2.2. C2921 - REATERRO C/COMPACTAÇÃO MANUAL S/CONTROLE, MATERIAL DA VALA (M3)

			QTD
COZINHA= ÁREA X PROFUNDIDADE	5,64*0,30	1,69000000	1,69
RECEPÇÃO = ÁREA X PROFUNDIDADE	7,70*0,30	2,31000000	2,31
BANHEIRO 1 = ÁREA X PROFUNDIDADE	2,85*0,30	0,86000000	0,86
BANHEIRO 2 = ÁREA X PROFUNDIDADE	2,85*0,30	0,86000000	0,86
PERGOLADO 1 = ÁREA X PROFUNDIDADE	7,29*0,30	2,19000000	2,19
PERGOLADO 2 = ÁREA X PROFUNDIDADE	2,80*0,30	0,84000000	0,84
			8,70

### 5.2.3. C2784 - ESCAVAÇÃO MANUAL SOLO DE 1A.CAT. PROF. ATÉ 1.50m (M3)

			QTD
ESCAVAÇÃO = LARG. X COMP. X PROF. X QUANT.	0,80*0,80*0,80*11,00	5,83000000	5,83
			5,83

### 5.3.1. C0054 - ALVENARIA DE EMBASAMENTO DE PEDRA ARGAMASSADA (M3)

			QTD
COMPRIMENTO DA ALVENARIA EXTERNO X LARGURA X PROFUNDIDADE	(2,25+3,05+5,30+3,05+2,35+3,30+2,20+1,15)*0,20*0,30	1,36000000	1,36
COMPRIMENTO DA ALVENARIA INTERNO X LARGURA X PROFUNDIDADE	(2,00+1,85)*0,20*0,30	0,23000000	0,23
			1,59

### 5.3.2. C0089 - ANEL DE IMPERMEABILIZAÇÃO C/ARMAÇÃO EM FERRO (M3)

			QTD
COMPRIMENTO DA ALVENARIA EXTERNO X LARGURA X PROFUNDIDADE	(2,25+3,05+5,30+3,05+2,35+3,30+2,20+1,15)*0,10*0,10	0,23000000	0,23
COMPRIMENTO DA ALVENARIA INTERNO X LARGURA X PROFUNDIDADE	(2,00+1,85)*0,10*0,10	0,04000000	0,04
			0,27

### 5.3.3. C4592 - ALVENARIA DE EMBASAMENTO EM TIJOLO CERÂMICO FURADO C/ ARGAMASSA CIMENTO E AREIA 1:4 (M3)

Thiago Douglas da Costa  
Engenheiro Civil  
CREA 211501802-8

MEMÓRIAS DE CÁLCULO			
	OBRA:	CONSTRUÇÃO DE PRAÇA DE EVENTOS NO BAIRRO BEIRA RIO	DATA : 07/08/2021 L.S. Hora: 83,85%
	DESCRIÇÃO:	CONSTRUÇÃO DE PRAÇA DE EVENTOS NO BAIRRO BEIRA RIO	BDI : 26,85% L.S. Mês: 47,76%
	LOCAL:	BAIRRO BEIRA RIO	ORSE 2021/08 10/2021
	CLIENTE:	PREFEITURA DE JAGUARETAMA	SBC 2021/08 - Fortaleza 09/2021 SEINFRA 027.1 COM DESONERAÇÃO 05/2021 SINAPI 2021/08 COM DESONERAÇÃO 09/2021 COMPOSIÇÕES PRÓPRIAS

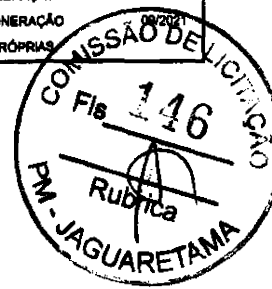

			QTD
COMPRIMENTO DA ALVENARIA EXTERNO X LARGURA X PROFUNDIDADE	(2,25+3,05+5,30+3,05+2,35+3,30+2,20+1,15)*0,20*0,20	0,91000000	0,91
COMPRIMENTO DA ALVENARIA INTERNO X LARGURA X PROFUNDIDADE	(2,00+1,85)*0,20*0,20	0,15000000	0,15
			1,06

**5.3.4. A0052 - PILAR RETANGULAR DE CONCRETO P/MBR., FCK 18 MPA COM SESSÃO (15X20)CM TENDO 4 FERROS DE 3/8" E ESTRIBO DE 1/4" ESPAÇADO A CADA 15CM. (M)**

			QTD
COMPRIMENTO PILAR EXTERNO X QUANTIDADE	4,00*9,00	38,00000000	38,00
			38,00

**5.4.1. C0073 - ALVENARIA DE TIJOLO CERÂMICO FURADO (9x19x19)cm C/ARGAMASSA MISTA DE CAL HIDRATADA ESP.=10cm (1:2:8) (M2)**

			QTD
-ESQUÁDRIAS (PORTAS + JANELAS)	-10,91	-10,91000000	-10,91
COMPRIMENTO DA ALVENARIA EXTERNO X ALTURA	(5,30+6,35+5,30+6,35)*3,42	79,69000000	79,69
COMPRIMENTO DA ALVENARIA INTERNO X ALTURA	(1,90+1,90+2,05)*2,80	16,38000000	16,38
PLATIBANDA CAIXA D'AGUA	(3,45+3,45+2,15+2,15)*1,00	11,20000000	11,20
			114,36

**5.5.1. C2843 - IMPERMEABILIZAÇÃO C/ EMULSÃO ASFÁLTICA CONSUMO 2kg/m² (M2)**

			QTD
COMPRIMENTO DA ALVENARIA EXTERNO X ALTURA X BASE X ALTURA	(5,30+6,35+5,30+6,35)*(0,10+0,20+0,10)	9,32000000	9,32
COMPRIMENTO DA ALVENARIA INTERNO X ALTURA X BASE X ALTURA	(1,90+2,05+2,95)*(0,10+0,20+0,10)	2,76000000	2,76
			12,08

**5.5.1. C4518 - PORTA EM ALUMÍNIO ANODIZADO NATURAL/FOSCO, DE ABRIR, COM BANDEIROLA E/OU PEITORIL, SEM VIDRO - FORNECIMENTO E MONTAGEM (M2)**

			QTD
PORTA 01 = LARGURA X ALTURA X QUANTIDADE	0,80*2,10*1,00	1,68000000	1,68
PORTA 02 = LARGURA X ALTURA X QUANTIDADE	0,90*2,10*2,00	3,78000000	3,78
			5,46

**5.5.2. C1969 - PORTA DE AÇO EM CHAPA ONDULADA OU GRADES DE ENROLAR (M2)**

			QTD
JANELA 01	1,65*1,00	1,65000000	1,65
JANELA 02	1,40*1,00	1,40000000	1,40
			3,05

Thiago Douglas da Costa  
Engenheiro Civil  
CREA 211501802-8

**5.5.3. 94569 - JANELA DE ALUMÍNIO TIPO MAXIM-AR, COM VIDROS, BATENTE E FERRAGENS. EXCLUSIVE ALIZAR, ACABAMENTO E CONTRAMARCO. FORNECIMENTO E INSTALAÇÃO. AF\_12/2019 (M2)**

			QTD
COMPRIMENTO X ALTURA X QUANTIDADES	1,20*0,50*4,00	2,40000000	2,40

<b>MEMÓRIAS DE CÁLCULO</b>			
	OBRA:	CONSTRUÇÃO DE PRAÇA DE EVENTOS NO BAIRRO BEIRA RIO	DATA : 07/08/2021
	DESCRIÇÃO:	CONSTRUÇÃO DE PRAÇA DE EVENTOS NO BAIRRO BEIRA RIO	BDI : 26,85%
	LOCAL:	BAIRRO BEIRA RIO	ORSE 2021/08
	CLIENTE:	PREFEITURA DE JAGUARETAMA	SBC 2021/09 - Fortaleza
			SERFRA 027.1 COM DESONERACAO
			SINAPI 2021/08 COM DESONERACAO
			COMPOSIÇÕES PROPRIAS

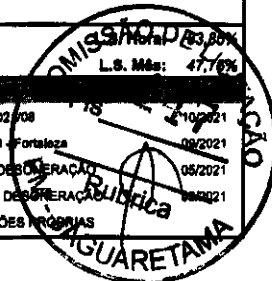

	QTD
	2,48

**5.7.1. C4511 - ESTRUTURA DE MADEIRA P/ TELHAS ONDULADAS DE FIBROCIMENTO, ALUMÍNIO OU PLÁSTICAS, APOIADA SOBRE PAREDES E/OU LAJES DE FORRO (M2)**

			QTD
COMPRIMENTO X LARGURA	5,30*3,05	16,17000000	16,17
COMPRIMENTO X LARGURA	3,30*1,90	6,27000000	6,27
			22,44

**5.7.2. 94213 - TELHAMENTO COM TELHA DE AÇO/ALUMÍNIO E = 0,5 MM, COM ATÉ 2 ÁGUAS, INCLUSO IÇAMENTO. AF\_07/2019 (M2)**

			QTD
ÁREA TOTAL	22,44	22,44000000	22,44
			22,44

**5.7.3. I2369 - LINHA EM MADEIRA DE LEI DE 4"x2" (M)**

			QTD
ÁREA 01 = COMPRIMENTO X QUANTIDADES	3,30*8	26,40000000	26,40
ÁREA 02 = COMPRIMENTO X QUANTIDADES	3,30*3	9,90000000	9,90
VIGA PARALELA	2,21*0,89	3,10000000	3,10
			39,40

**5.8.1. C1947 - PONTO ELÉTRICO, MATERIAL E EXECUÇÃO (PT)**

			QTD
PONTOS	5,00	5,00000000	5,00
			5,00

**5.8.2. PM - 010 - LUMINÁRIA DE TETO PLAFON/PLAFONIER EM PLÁSTICO COM BASE E27, COM LAMPADA LED 10 W BIVOLT BRANCA, FORMATO TRADICIONAL - FORNECIMENTO E INSTALAÇÃO. (UN)**

			QTD
QUANTIDADE	6,00	6,00000000	6,00
			6,00

**5.9.1. C1948 - PONTO HIDRÁULICO, MATERIAL E EXECUÇÃO (PT)**

			QTD
LAVATORIOS	2,00	2,00000000	2,00
SANITARIOS	2,00	2,00000000	2,00
PIA	1,00	1,00000000	1,00
			5,00

**5.9.2. C1950 - PONTO SANITÁRIO, MATERIAL E EXECUÇÃO (PT)**

			QTD
LAVATORIOS	2,00	2,00000000	2,00
SANITARIOS	2,00	2,00000000	2,00
PIA	1,00	1,00000000	1,00
			5,00

Thiago Douglas da Costa  
 Engenheiro Civil  
 CREA 211501802-8

MEMÓRIAS DE CÁLCULO			
	OBRA:	CONSTRUÇÃO DE PRAÇA DE EVENTOS NO BAIRRO BEIRA RIO	DATA : 07/06/2021
	DESCRIÇÃO:	CONSTRUÇÃO DE PRAÇA DE EVENTOS NO BAIRRO BEIRA RIO	BDI : 26,85%
LOCAL:	BAIRRO BEIRA RIO	ORSE	2021/08
CLIENTE:	PREFEITURA DE JAGUARETAMA	SBC	2021/08 - Fortaleza
		SEINFRA	027.1 COM DESONERAÇÃO
		SINAPI	2021/08 COM DESONERAÇÃO
			COMPOSIÇÕES PRÓPRIAS
			L.S. Hora: 83,85%
			L.S. Mês: 47,76%

**5.9.3. C0348 - BACIA DE LOUÇA BRANCA C/CAIXA ACOPLADA (UN)**

QUANTIDADE			QTD
2,00		2,00000000	2,00
			2,00

**5.9.4. C1618 - LAVATÓRIO DE LOUÇA BRANCA C/COLUNA, C/ TORNEIRA E ACESSÓRIOS (UN)**

QUANTIDADE			QTD
2,00		2,00000000	2,00
			2,00

**5.9.5. C3441 - CAIXA D'ÁGUA EM FYBERGLASS - CAP. 500L (UN)**

QUANTIDADE			QTD
1,00		1,00000000	1,00
			1,00

**5.9.6. C4923 - CAIXA SIFONADA PVC 100 X 100 X 50MM, ACABAMENTO BRANCO (GRELHA OU TAMPA CEGA) (UN)**

QUANTIDADE			QTD
3,00		3,00000000	3,00
			3,00

**5.9.7. C1903 - PIA DE AÇO INOX. (1.50X0.58)m C/ 1 CUBA E ACESSÓRIOS (UN)**

QUANTIDADE			QTD
1,00		1,00000000	1,00
			1,00

**5.9.8. C4162 - FOSSA SÉPTICA E SUMIDOURO EM ANÉIS D=1,20M (UN)**

QUANTIDADE			QTD
1,00		1,00000000	1,00
			1,00

**5.10.1. C0776 - CHAPISCO C/ ARGAMASSA DE CIMENTO E AREIA S/PENEIRAR TRAÇO 1:3 ESP.= 5mm P/ PAREDE (M2)**

ALVENARIA X 2 LADOS			QTD
96,36*2,00		192,72000000	192,72
			192,72

**5.10.2. C1220 - EMBOÇO C/ ARGAMASSA DE CIMENTO E AREIA S/ PENEIRAR, TRAÇO 1:3 (M2)**

			QTD
BANHEIRO 1	(1,90+1,90+1,50+1,50-0,90)*1,80	10,62000000	10,62
BANHEIRO 2	(1,90+1,90+1,50+1,50-0,90)*1,80	10,62000000	10,62
COZINHA	(2,05+2,05+2,75+2,05)*1,80	16,02000000	16,02
FACHADA	0,90+2,30+2,75+0,90+0,90+3,67+1,64+7,15+2,50+1,33+2,55	26,59000000	26,59
			63,85

**5.10.3. C3028 - REBOCO C/ ARGAMASSA DE CIMENTO E AREIA PENEIRADA, TRAÇO 1:3 (M2)**



Thiago Douglas da Costa  
Engenheiro Civil  
CREA 211501802-8

MEMÓRIAS DE CÁLCULO			
	OBRA:	CONSTRUÇÃO DE PRAÇA DE EVENTOS NO BAIRRO BEIRA RIO	DATA : 07/06/2021
	DESCRIÇÃO:	CONSTRUÇÃO DE PRAÇA DE EVENTOS NO BAIRRO BEIRA RIO	BDI : 28,85%
	LOCAL:	BAIRRO BEIRA RIO	L.S. Hora: 83,85%
	CLIENTE:	PREFEITURA DE JAGUARATAMA	L.S. Mês: 47,78%
			ORBE 2021/08 10/2021
			SBC 2021/09 - Fortaleza 09/2021
			SEINFRA 027.1 COM DESONERAÇÃO 05/2021
			SINAPI 2021/08 COM DESONERAÇÃO 09/2021
			COMPOSIÇÕES PRÓPRIAS

			QTD
CHAPISCO - EMBOÇO	192,72-63,85	128,87000000	128,87
			128,87

**5.10.4. C4434 - CERÂMICA ESMALTADA RETIFICADA C/ ARG. CIMENTO E AREIA ACIMA DE 30x30cm (900 cm²) PEI-5/PEI-4 P/ PAREDE (M2)**

			QTD
ÁREA DO EMBOÇO	63,85	63,85000000	63,85
			63,85

**5.10.5. C1123 - REJUNTAMENTO C/ ARG. PRÉ-FABRICADA, JUNTA ATÉ 2mm EM CERÂMICA, ACIMA DE 30x30 cm (900 cm²) E PORCELANATOS (PAREDE/PISO) (M2)**

			QTD
ÁREA DO EMBOÇO	63,85	63,85000000	63,85
			63,85

**5.11.1. C1611 - LASTRO DE CONCRETO REGULARIZADO ESP.= 5CM (M2)**

			QTD
BANHEIRO 1	2,85	2,85000000	2,85
BANHEIRO 2	2,85	2,85000000	2,85
COZINHA	5,64	5,64000000	5,64
RECEPÇÃO	7,70	7,70000000	7,70
			18,94

**5.11.2. C4439 - CERÂMICA ESMALTADA RETIFICADA C/ ARG. CIMENTO E AREIA ACIMA DE 30x30cm (900 cm²) - PEI-5/PEI-4 P/ PISO (M2)**

			QTD
BANHEIRO 1	2,85	2,85000000	2,85
BANHEIRO 2	2,85	2,85000000	2,85
COZINHA	5,64	5,64000000	5,64
RECEPÇÃO	7,70	7,70000000	7,70
			18,94

**5.11.3. C1123 - REJUNTAMENTO C/ ARG. PRÉ-FABRICADA, JUNTA ATÉ 2mm EM CERÂMICA, ACIMA DE 30x30 cm (900 cm²) E PORCELANATOS (PAREDE/PISO) (M2)**

			QTD
BANHEIRO 1	2,85	2,85000000	2,85
BANHEIRO 2	2,85	2,85000000	2,85
COZINHA	5,64	5,64000000	5,64
RECEPÇÃO	7,70	7,70000000	7,70
			18,94

**5.11.4. C5028 - PISO INTERTRAVADO TIPO TIJOLINHO (20 X 10 X 4CM), CINZA - COMPACTAÇÃO MECANIZADA (M2)**

			QTD
PERGOLADO	7,26	7,26000000	7,26
			7,26

**5.12.1. C2233 - REVESTIMENTO TEXTURIZADO EM PAREDES INTERNA/EXTERNA C/ROLO (M2)**

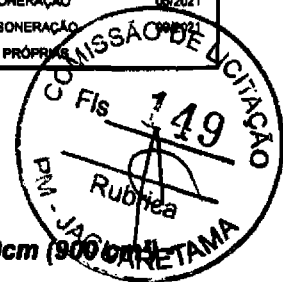

  
 Thiago Douglas da Costa  
 Engenheiro Civil  
 CREA 211501802-8



MEMÓRIAS DE CÁLCULO			
	OBRA:	CONSTRUÇÃO DE PRAÇA DE EVENTOS NO BAIRRO BEIRA RIO	DATA : 07/06/2021
	DESCRIÇÃO:	CONSTRUÇÃO DE PRAÇA DE EVENTOS NO BAIRRO BEIRA RIO	BDI : 28,85%
	LOCAL:	BAIRRO BEIRA RIO	L.S. Hora: 83,85%
	CLIENTE:	PREFEITURA DE JAGUARETAMA	L.S. Mês: 47,76%
			DRSE 2021/08 10/2021
			SSC 2021/08 - Fortaleza 09/2021
			SEINFRA 027.1 COM DESONERACÃO 03/2021
			SINAPI 2021/08 COM DESONERACÃO 09/2021
			COMPOSIÇÕES PRÓPRIAS

			QTD
ÁREA DO REBOCO	128,87	128,87000000	128,87
			128,87

**5.12.2. 102213 - PINTURA VERNIZ (INCOLOR) ALQUÍDICO EM MADEIRA, USO INTERNO E EXTERNO, 2 AF\_01/2021 (M2)**

			QTD
COMPRIMENTO X ÁREA	39,40*(0,10+0,10+0,05+0,05)	11,82000000	11,82
			11,82

**6.1.1. C1630 - LOCAÇÃO DA OBRA - EXECUÇÃO DE GABARITO (M2)**

			QTD
COMPRIMENTO X LARGURA	6,35*5,30	33,86000000	33,86
			33,86

**6.2.1. C1256 - ESCAVAÇÃO MANUAL CAMPO ABERTO EM TERRA ATÉ 2M (M3)**

			QTD
COMPRIMENTO DA ALVENARIA EXTERNO X LARGURA X PROFUNDIDADE	(2,25+3,05+5,30+3,05+2,35+3,30+2,20+1,15)*0,30*0,40	2,72000000	2,72
COMPRIMENTO DA ALVENARIA INTERNO X LARGURA X PROFUNDIDADE	(2,00+1,85)*0,30*0,40	0,46000000	0,46
			3,18

**6.2.2. C2921 - REATERRO C/COMPACTAÇÃO MANUAL S/CONTROLE, MATERIAL DA VALA (M3)**

			QTD
COZINHA= ÁREA X PROFUNDIDADE	5,64*0,30	1,69000000	1,69
RECEPÇÃO = ÁREA X PROFUNDIDADE	7,70*0,30	2,31000000	2,31
BANHEIRO 1 = ÁREA X PROFUNDIDADE	2,85*0,30	0,86000000	0,86
BANHEIRO 2 = ÁREA X PROFUNDIDADE	2,85*0,30	0,86000000	0,86
PERGOLADO 1 = ÁREA X PROFUNDIDADE	7,29*0,30	2,19000000	2,19
PERGOLADO 2 = ÁREA X PROFUNDIDADE	2,80*0,30	0,84000000	0,84
			8,76

**6.2.3. C2784 - ESCAVAÇÃO MANUAL SOLO DE 1A.CAT. PROF. ATÉ 1.50m (M3)**

			QTD
ESCAVAÇÃO = LARG. X COMP. X PROF. X QUANT.	0,80*0,80*0,80*11,00	5,63000000	5,63
			5,63

**6.3.1. C0054 - ALVENARIA DE EMBASAMENTO DE PEDRA ARGAMASSADA (M3)**

			QTD
COMPRIMENTO DA ALVENARIA EXTERNO X LARGURA X PROFUNDIDADE	(2,25+3,05+5,30+3,05+2,35+3,30+2,20+1,15)*0,20*0,30	1,36000000	1,36
COMPRIMENTO DA ALVENARIA INTERNO X LARGURA X PROFUNDIDADE	(2,00+1,85)*0,20*0,30	0,23000000	0,23
			1,59

**6.3.2. C0089 - ANEL DE IMPERMEABILIZAÇÃO C/ARMAÇÃO EM FERRO (M3)**



Thiago Douglas da Costa  
Engenheiro Civil  
CREA 211501802-8

MEMÓRIAS DE CÁLCULO			
	OBRA:	CONSTRUÇÃO DE PRAÇA DE EVENTOS NO BAIRRO BEIRA RIO	DATA : 07/08/2021
	DESCRIÇÃO:	CONSTRUÇÃO DE PRAÇA DE EVENTOS NO BAIRRO BEIRA RIO	BDI : 20,85%
	LOCAL:	BAIRRO BEIRA RIO	L.S. Hora: 83,65%
	CLIENTE:	PREFEITURA DE JAGUARETAMA	L.S. Mão: 47,78%
		ORSE	2021/08 10/2021
		SBC	2021/09 - Fortaleza 09/2021
		SEINFRA	027.1 COM DESONERAÇÃO 09/2021
		SINAPI	2021/08 COM DESONERAÇÃO 09/2021
		COMPOSIÇÕES PRÓPRIAS	

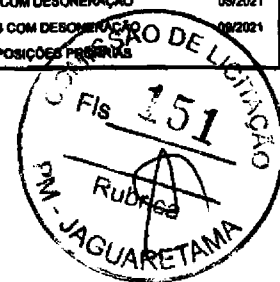

		QTD	
COMPRIMENTO DA ALVENARIA EXTERNO X LARGURA X PROFUNDIDADE	$(2,25+3,05+5,30+3,05+2,35+3,30+2,20+1,15) \times 0,10 \times 0,10$	0,23000000	0,23
COMPRIMENTO DA ALVENARIA INTERNO X LARGURA X PROFUNDIDADE	$(2,00+1,85) \times 0,10 \times 0,10$	0,04000000	0,04
			0,27

**6.3.3. C4592 - ALVENARIA DE EMBASAMENTO EM TIJOLO CERÂMICO FURADO C/ ARGAMASSA CIMENTO E AREIA 1:4 (M3)**

		QTD	
COMPRIMENTO DA ALVENARIA EXTERNO X LARGURA X PROFUNDIDADE	$(2,25+3,05+5,30+3,05+2,35+3,30+2,20+1,15) \times 0,20 \times 0,20$	0,91000000	0,91
COMPRIMENTO DA ALVENARIA INTERNO X LARGURA X PROFUNDIDADE	$(2,00+1,85) \times 0,20 \times 0,20$	0,15000000	0,15
			1,06

**6.3.4. A0052 - PILAR RETANGULAR DE CONCRETO P/VIBR., FCK 18 MPA COM SESSÃO (15X20)CM TENDO 4 FERROS DE 3/8" E ESTRIBO DE 1/4" ESPAÇADO A CADA 15CM. (M)**

		QTD	
COMPRIMENTO PILAR EXTERNO X QUANTIDADE	4,00*9,00	36,00000000	36,00
			36,00

**6.4.1. C0073 - ALVENARIA DE TIJOLO CERÂMICO FURADO (9x19x19)cm C/ARGAMASSA MISTA DE CAL HIDRATADA ESP.=10cm (1:2:8) (M2)**

		QTD	
-ESQUADRIAS (PORTAS + JANELAS)	-10,91	-10,91000000	-10,91
COMPRIMENTO DA ALVENARIA EXTERNO X ALTURA	$(5,30+6,35+5,30+8,35) \times 3,42$	79,89000000	79,89
COMPRIMENTO DA ALVENARIA INTERNO X ALTURA	$(1,90+1,90+2,05) \times 2,80$	16,38000000	16,38
PLATIBANDA CAIXA D'AGUA	$(3,45+3,45+2,15+2,15) \times 1,00$	11,20000000	11,20
			96,36

**6.5.1. C2843 - IMPERMEABILIZAÇÃO C/ EMULSÃO ASFÁLTICA CONSUMO 2kg/m² (M2)**

		QTD	
COMPRIMENTO DA ALVENARIA EXTERNO X ALTURA X BASE X ALTURA	$(5,30+6,35+5,30+8,35) \times (0,10+0,20+0,10)$	9,32000000	9,32
COMPRIMENTO DA ALVENARIA INTERNO X ALTURA X BASE X ALTURA	$(1,90+2,05+2,95) \times (0,10+0,20+0,10)$	2,76000000	2,76
			12,08

**6.6.1. C4518 - PORTA EM ALUMÍNIO ANODIZADO NATURAL/FOSCO, DE ABRIR, COM BANDEIROLA E/OU PEITORIL, SEM VIDRO - FORNECIMENTO E MONTAGEM (M2)**

		QTD	
PORTA 01 = LARGURA X ALTURA X QUANTIDADE	0,80*2,10*1,00	1,68000000	1,68
PORTA 02 = LARGURA X ALTURA X QUANTIDADE	0,90*2,10*2,00	3,78000000	3,78
			5,46

Thiago Douglas da Costa  
Engenheiro Civil  
CREA 211501802-8

**6.6.2. C1969 - PORTA DE AÇO EM CHAPA ONDULADA OU GRADES DE ENROLAR (M2)**

MEMÓRIAS DE CÁLCULO			
	OBRA:	CONSTRUÇÃO DE PRAÇA DE EVENTOS NO BAIRRO BEIRA RIO	DATA : 07/06/2021
	DESCRIÇÃO:	CONSTRUÇÃO DE PRAÇA DE EVENTOS NO BAIRRO BEIRA RIO	BDI : 26,85%
	LOCAL:	BAIRRO BEIRA RIO	L.S. Hora: 83,88%
	CLIENTE:	PREFEITURA DE JAGUARETAMA	L.S. Mês: 47,76%
			ORSE 2021/08 10/2021
			SBC 2021/09 - Fortaleza 09/2021
			SEINFRA 027.1 COM DESONERAÇÃO 05/2021
			SINAPI 2021/08 COM DESONERAÇÃO 09/2021
			COMPOSIÇÕES PRÓPRIAS

			QTD
JANELA 01	1,85*1,00	1,85000000	1,85
JANELA 02	1,40*1,00	1,40000000	1,40
			3,05

**6.6.3. 94569 - JANELA DE ALUMÍNIO TIPO MAXIM-AR, COM VIDROS, BATENTE E FERRAGENS. EXCLUSIVE ALIZAR, ACABAMENTO E CONTRAMARCO. FORNECIMENTO E INSTALAÇÃO. AF\_12/2019 (M2)**

			QTD
COMPRIMENTO X ALTURA X QUANTIDADES	1,20*0,50*4,00	2,40000000	2,40
			2,40

**6.7.1. C4511 - ESTRUTURA DE MADEIRA P/ TELHAS ONDULADAS DE FIBROCIMENTO, ALUMÍNIO OU PLÁSTICAS, APOIADA SOBRE PAREDES E/OU LAJES DE FORRO (M2)**

			QTD
COMPRIMENTO X LARGURA	5,30*3,05	16,17000000	16,17
COMPRIMENTO X LARGURA	3,30*1,90	6,27000000	6,27
			22,44

**6.7.2. 94213 - TELHAMENTO COM TELHA DE AÇO/ALUMÍNIO E = 0,5 MM, COM ATÉ 2 ÁGUAS, INCLUSO IÇAMENTO. AF\_07/2019 (M2)**

			QTD
ÁREA TOTAL	22,44	22,44000000	22,44
			22,44

**6.7.3. 12369 - LINHA EM MADEIRA DE LEI DE 4"x2" (M)**

			QTD
ÁREA 01 = COMPRIMENTO X QUANTIDADES	3,30*8	26,40000000	26,40
ÁREA 02 = COMPRIMENTO X QUANTIDADES	3,30*3	9,90000000	9,90
VIGA PARALELA	2,21+0,89	3,10000000	3,10
			39,40

**6.8.1. C1947 - PONTO ELÉTRICO, MATERIAL E EXECUÇÃO (PT)**

			QTD
PONTOS	5,00	5,00000000	5,00
			5,00

**6.8.2. PM - 010 - LUMINÁRIA DE TETO PLAFON/PLAFONIER EM PLÁSTICO COM BASE E27, COM LAMPADA LED 10 W BIVOLT BRANCA, FORMATO TRADICIONAL - FORNECIMENTO E INSTALAÇÃO. (UN)**

			QTD
QUANTIDADE	6,00	6,00000000	6,00
			6,00

**6.9.1. C1948 - PONTO HIDRÁULICO, MATERIAL E EXECUÇÃO (PT)**

			QTD
LAVATORIOS	2,00	2,00000000	2,00
SANITARIOS	2,00	2,00000000	2,00
PIA	1,00	1,00000000	1,00

Thiago Douglas da Costa  
Engenheiro Civil  
CREA 211501802-8

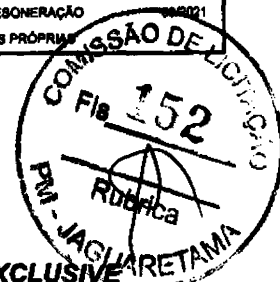

<b>MEMÓRIAS DE CÁLCULO</b>			
	<b>OBRA:</b>	CONSTRUÇÃO DE PRAÇA DE EVENTOS NO BAIRRO BEIRA RIO	<b>DATA :</b> 07/08/2021
	<b>DESCRIÇÃO:</b>	CONSTRUÇÃO DE PRAÇA DE EVENTOS NO BAIRRO BEIRA RIO	<b>BDI :</b> 26,85%
	<b>LOCAL:</b>	BAIRRO BEIRA RIO	<b>L.S. Hora:</b> 83,88%
	<b>CLIENTE:</b>	PREFEITURA DE JAGUARETAMA	<b>L.S. Mês:</b> 47,76%
		<b>ORSE</b>	2021/08 10/2021
		<b>SBC</b>	2021/09 - Fortaleza 09/2021
		<b>SEINFRA</b>	027.1 COM DESONERAÇÃO 08/2021
		<b>SINAPI</b>	2021/08 COM DESONERAÇÃO 09/2021
		COMPOSIÇÕES PRÓPRIAS	

		QTD
		5,00

**6.9.2. C1950 - PONTO SANITÁRIO, MATERIAL E EXECUÇÃO (PT)**

		QTD
LAVATORIOS	2,00	2,00000000
SANITÁRIOS	2,00	2,00000000
PIA	1,00	1,00000000
		5,00

**6.9.3. C0348 - BACIA DE LOUÇA BRANCA C/CAIXA ACOPLADA (UN)**

		QTD
QUANTIDADE	2,00	2,00000000
		2,00

**6.9.4. C1618 - LAVATÓRIO DE LOUÇA BRANCA C/COLUNA, C/ TORNEIRA E ACESSÓRIOS (UN)**

		QTD
QUANTIDADE	2,00	2,00000000
		2,00

**6.9.5. C3441 - CAIXA D'ÁGUA EM FIBERGLASS - CAP. 500L (UN)**

		QTD
QUANTIDADE	1,00	1,00000000
		1,00

**6.9.6. C4923 - CAIXA SIFONADA PVC 100 X 100 X 50MM, ACABAMENTO BRANCO (GRELHA OU TAMPA CEGA) (UN)**

		QTD
QUANTIDADE	3,00	3,00000000
		3,00

**6.9.7. C1903 - PIA DE AÇO INOX. (1.50X0.58)m C/ 1 CUBA E ACESSÓRIOS (UN)**

		QTD
QUANTIDADE	1,00	1,00000000
		1,00

**6.9.8. C4162 - FOSSA SÉPTICA E SUMIDOURO EM ANÉIS D=1,20M (UN)**

		QTD
QUANTIDADE	1,00	1,00000000
		1,00

**6.10.1. C0776 - CHAPISCO C/ ARGAMASSA DE CIMENTO E AREIA S/PENEIRAR TRAÇO 1:3 ESP.= 5mm P/ PAREDE (M2)**

		QTD
ALVENARIA X 2 LADOS	96,38*2,00	192,72000000
		192,72

**6.10.2. C1220 - EMBOÇO C/ ARGAMASSA DE CIMENTO E AREIA S/ PENEIRAR, TRAÇO 1:3 (M2)**



Thiago Douglas da Costa  
 Engenheiro Civil  
 CREA 211501802-8

<b>MEMÓRIAS DE CÁLCULO</b>			
	<b>OBRA:</b>	CONSTRUÇÃO DE PRAÇA DE EVENTOS NO BAIRRO BEIRA RIO	<b>DATA:</b> 07/06/2021
	<b>DESCRIÇÃO:</b>	CONSTRUÇÃO DE PRAÇA DE EVENTOS NO BAIRRO BEIRA RIO	<b>BDI:</b> 26,85%
	<b>LOCAL:</b>	BAIRRO BEIRA RIO	<b>L.S. Hora:</b> 63,85%
	<b>CLIENTE:</b>	PREFEITURA DE JAGUARETAMA	<b>L.S. Mão:</b> 47,76%
			<b>ORSE</b> 2021/08 10/2021 <b>98C</b> 2021/09 - Fortaleza 09/2021 <b>SEINFRA</b> 027.1 COM DESONERAÇÃO 05/2021 <b>SINAPI</b> 2021/08 COM DESONERAÇÃO 09/2021 COMPOSIÇÕES PRÓPRIAS



			QTD
BANHEIRO 1	(1,90+1,90+1,50+1,50-0,90)*1,80	10,82000000	16,02
BANHEIRO 2	(1,90+1,90+1,50+1,50-0,90)*1,80	10,82000000	16,02
COZINHA	(2,05+2,05+2,75+2,05)*1,80	16,02000000	16,02
FACHADA	0,90+2,30+2,75+0,90+0,90+3,67+1,84+7,15+2,50+1,33+2,55	26,59000000	26,59
			<b>70,67</b>

**6.10.3. C3028 - REBOCO C/ ARGAMASSA DE CIMENTO E AREIA PENEIRADA, TRAÇO 1:3 (M2)**

			QTD
EMBOÇO - EMBOÇO	192,72-63,85	128,87000000	128,87
			<b>128,87</b>

**6.10.4. C4434 - CERÂMICA ESMALTADA RETIFICADA C/ ARG. CIMENTO E AREIA ACIMA DE 30x30cm (900 cm²) - PEI-5/PEI-4 P/ PAREDE (M2)**

			QTD
ÁREA DO EMBOÇO	63,85	63,85000000	63,85
			<b>63,85</b>

**6.10.5. C1123 - REJUNTAMENTO C/ ARG. PRÉ-FABRICADA, JUNTA ATÉ 2mm EM CERÂMICA, ACIMA DE 30x30 cm (900 cm²) E PORCELANATOS (PAREDE/PISO) (M2)**

			QTD
ÁREA DO EMBOÇO	63,85	63,85000000	63,85
			<b>63,85</b>

**6.11.1. C1611 - LASTRO DE CONCRETO REGULARIZADO ESP.= 5CM (M2)**

			QTD
BANHEIRO 1	2,85	2,85000000	2,85
BANHEIRO 2	2,85	2,85000000	2,85
COZINHA	5,64	5,64000000	5,64
RECEPÇÃO	7,70	7,70000000	7,70
			<b>19,04</b>

**6.11.2. C4439 - CERÂMICA ESMALTADA RETIFICADA C/ ARG. CIMENTO E AREIA ACIMA DE 30x30cm (900 cm²) - PEI-5/PEI-4 P/ PISO (M2)**

			QTD
BANHEIRO 1	2,85	2,85000000	2,85
BANHEIRO 2	2,85	2,85000000	2,85
COZINHA	5,64	5,64000000	5,64
RECEPÇÃO	7,70	7,70000000	7,70
			<b>19,04</b>

  
 Thiago Douglas da Costa  
 Engenheiro Civil  
 CREA 211501802-8

**6.11.3. C1123 - REJUNTAMENTO C/ ARG. PRÉ-FABRICADA, JUNTA ATÉ 2mm EM CERÂMICA, ACIMA DE 30x30 cm (900 cm²) E PORCELANATOS (PAREDE/PISO) (M2)**

			QTD
BANHEIRO 1	2,85	2,85000000	2,85
BANHEIRO 2	2,85	2,85000000	2,85

MEMÓRIAS DE CÁLCULO			
	OBRA:	CONSTRUÇÃO DE PRAÇA DE EVENTOS NO BAIRRO BEIRA RIO	DATA : 07/08/2021
	DESCRIÇÃO:	CONSTRUÇÃO DE PRAÇA DE EVENTOS NO BAIRRO BEIRA RIO	BDI : 28,85%
	LOCAL:	BAIRRO BEIRA RIO	L.S. Hora: 83,88%
	CLIENTE:	PREFEITURA DE JAGUARETAMA	L.S. Mês: 47,78%
			ORSE 2021/08 10/2021
			SBC 2021/08 - Fortaleza 09/2021
			SEINFRA 027.1 COM DESONERAÇÃO 03/2021
			SINAPI 2021/08 COM DESONERAÇÃO 09/2021
			COMPOSIÇÕES PRÓPRIAS

			QTD
COZINHA	5,64	5,64000000	5,64
RECEPÇÃO	7,70	7,70000000	7,70
			19,04

**6.11.4. C5028 - PISO INTERTRAVADO TIPO TIJOLINHO (20 X 10 X 4CM), CINZA - COMPACTAÇÃO MECANIZADA (M2)**

			QTD
PERGOLADO	7,26	7,26000000	7,26
			7,26

**6.12.1. C2233 - REVESTIMENTO TEXTURIZADO EM PAREDES INTERNA/EXTERNA C/ROLO (M2)**

			QTD
ÁREA DO REBOCO	128,87	128,87000000	128,87
			128,87

**6.12.2. 102213 - PINTURA VERNIZ (INCOLOR) ALQUÍDICO EM MADEIRA, USO INTERNO E EXTERNO, 2 DEMÃOS. AF\_01/2021 (M2)**

			QTD
COMPRIMENTO X ÁREA	39,40*(0,10+0,10+0,05+0,05)	11,82000000	11,82
			11,82

**7.1.1. C1630 - LOCAÇÃO DA OBRA - EXECUÇÃO DE GABARITO (M2)**

			QTD
15,34*8,5	10,00*5,00	50,00000000	50,00
			50,00

**7.2.1. C1256 - ESCAVAÇÃO MANUAL CAMPO ABERTO EM TERRA ATÉ 2M (M3)**

			QTD
COMPRIMENTO DA ALVENARIA EXTERNO X LARGURA X PROFUNDIDADE	(15,34+8,5+7,07+7,07+8,5)*0,30*0,40	5,58000000	5,58
COMPRIMENTO DA ALVENARIA INTERNO X LARGURA X PROFUNDIDADE	(3,30+6+2,95+2,95+5,30+1,60+1,60+2,94+2,85+2,85)*0,30*0,40	3,88000000	3,88
			9,46

**7.2.2. C2921 - REATERRO C/COMPACTAÇÃO MANUAL S/CONTROLE, MATERIAL DA VALA (M3)**

			QTD
SALA 01 X PROFUNDIDADE	23,10*0,30	6,93000000	6,93
SALA 02 X PROFUNDIDADE	25,20*0,30	7,56000000	7,56
SALA 03 X PROFUNDIDADE	19,83*0,30	5,95000000	5,95
CORREDOR X PROFUNDIDADE	(18,67+6,36)*0,30	7,51000000	7,51
COPA X PROFUNDIDADE	10,23*0,30	3,07000000	3,07
BANHEIRO 1 X PROFUNDIDADE	7,13*0,30	2,14000000	2,14
BANHEIRO 2 X PROFUNDIDADE	7,13*0,30	2,14000000	2,14
			36,36

**7.2.3. C2784 - ESCAVAÇÃO MANUAL SOLO DE 1A.CAT. PROF. ATÉ 1.50m (M3)**

Thiago Douglas da Costa  
Engenheiro Civil  
CREA 211501802-8

<b>MEMÓRIAS DE CÁLCULO</b>			
	OBRA:	CONSTRUÇÃO DE PRAÇA DE EVENTOS NO BAIRRO BEIRA RIO	DATA : 07/06/2021
	DESCRIÇÃO:	CONSTRUÇÃO DE PRAÇA DE EVENTOS NO BAIRRO BEIRA RIO	BDI : 26,85%
	LOCAL:	BAIRRO BEIRA RIO	L.S. Hora: 83,85%
	CLIENTE:	PREFEITURA DE JAGUARETAMA	L.S. Mês: 47,78%
			ORSE 2021/08 10/2021
			SBC 2021/08 - Fortaleza 09/2021
			SENFRA 027.1 COM DESONERAÇÃO 05/2021
			SINAPI 2021/08 COM DESONERAÇÃO 09/2021
			COMPOSIÇÕES PRÓPRIAS

			QTD
ESCAVAÇÃO = LARG. X COMP. X PROF. X QUANT.	0,80*0,80*0,80*17,00	8,70000000	8,70
			8,70

**7.3.1. C0054 - ALVENARIA DE EMBASAMENTO DE PEDRA ARGAMASSADA (M3)**

			QTD
COMPRIMENTO DA ALVENARIA EXTERNO X LARGURA X PROFUNDIDADE	46,48*0,20*0,30	2,79000000	2,79
COMPRIMENTO DA ALVENARIA INTERNO X LARGURA X PROFUNDIDADE	32,34*0,20*0,30	1,94000000	1,94
			4,73

**7.3.2. C4592 - ALVENARIA DE EMBASAMENTO EM TIJOLO CERÂMICO FURADO C/ ARGAMASSA CIMENTO E AREIA 1:4 (M3)**

			QTD
COMPRIMENTO DA ALVENARIA EXTERNO X LARGURA X PROFUNDIDADE	46,48*0,20*0,20	1,88000000	1,88
COMPRIMENTO DA ALVENARIA INTERNO X LARGURA X PROFUNDIDADE	32,34*0,20*0,20	1,29000000	1,29
			3,17

**7.3.3. A0052 - PILAR RETANGULAR DE CONCRETO P/VIBR., FCK 18 MPA COM SESSÃO (15X20)CM TENDO 4 FERROS DE 3/8" E ESTRIBO DE 1/4" ESPAÇADO A CADA 15CM. (M)**

			QTD
COMPRIMENTO PILAR EXTERNO PALCO X QUANTIDADE	7,40*2,00	14,80000000	14,80
COMPRIMENTO PILAR CAMARIM X QUANTIDADE	2,80*17	47,60000000	47,60
			62,40

**7.3.4. C4453 - LAJE PRÉ-FABRICADA TRELIÇADA P/ PISO - VÃO DE 3,81 A 4,80 m (M2)**

			QTD
AREA TOTAL	130,39	130,39000000	130,39
			130,39

**7.3.5. 93205 - CINTA DE AMARRAÇÃO DE ALVENARIA MOLDADA IN LOCO COM UTILIZAÇÃO DE BLOCOS CANALETA. AF\_03/2016 (M)**

			QTD
COMPRIMENTO DA ALVENARIA EXTERNO X ALTURA X LARGURA X QUANTIDADE	46,48*2,00	92,96000000	92,96
COMPRIMENTO DA ALVENARIA INTERNO X ALTURA X LARGURA X QUANTIDADE	32,34*2,00	64,68000000	64,68
			157,64

**7.3.6. A0057 - SAPATA RETANGULAR DE CONCRETO P/VIBR., FCK 18 MPA COM SESSÃO (1,20X1,20)CM TENDO 9 FERROS DE 3/8" ESPAÇADO A CADA 15CM NA LONGITUDINAL E TRANSVERSAL E VIRADA DE 9CM - A SAPATA CONTEM UM LASTRO DE CONCRETO DE 5CM COM ALTURA DO CUSCUZ DE 50CM. (UN)**

			QTD
QUANTIDADE	17,00	17,00000000	17,00
			17,00

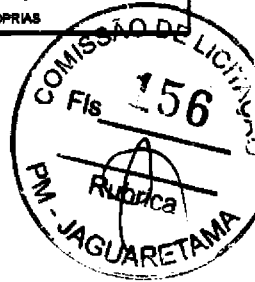

Thiago Douglas da Costa  
Engenheiro Civil  
CREA 211501802-8

MEMÓRIAS DE CÁLCULO			
	OBRA:	CONSTRUÇÃO DE PRAÇA DE EVENTOS NO BAIRRO BEIRA RIO	DATA : 07/06/2021
	DESCRIÇÃO:	CONSTRUÇÃO DE PRAÇA DE EVENTOS NO BAIRRO BEIRA RIO	BDI : 26,85%
	LOCAL:	BAIRRO BEIRA RIO	L.S. Hora: 83,85%
	CLIENTE:	PREFEITURA DE JAGUARETAMA	L.S. Mês: 47,70%
			ORSE 2021/08 10/2021 SBC 2021/09 - Fortaleza 09/2021 SEINFRA 027.1 COM DESONERAÇÃO 09/2021 SIMAPI 2021/08 COM DESONERAÇÃO 09/2021 COMPOSIÇÕES PRÓPRIAS

**7.3.7. 92580 - TRAMA DE AÇO COMPOSTA POR TERÇAS PARA TELHADOS DE ATÉ 2 ÁGUAS PARA TELHA ONDULADA DE FIBROCIMENTO, METÁLICA, PLÁSTICA OU TERMOACÚSTICA, INCLUSO TRANSPORTE VERTICAL. AF\_07/2019 (M2)**

			QTD
ÁREA TOTAL	130,39	130,39000000	130,39
			130,39



**7.3.8. 94216 - TELHAMENTO COM TELHA METÁLICA TERMOACÚSTICA E = 30 MM, COM ATÉ 2 ÁGUAS INCLUSO IÇAMENTO. AF\_07/2019 (M2)**

			QTD
ÁREA TOTAL	130,39	130,39000000	130,39
			130,39

**7.4.1. C0073 - ALVENARIA DE TIJOLO CERÂMICO FURADO (9x19x19)cm C/ARGAMASSA MISTA DE CAL HIDRATADA ESP.=10cm (1:2:8) (M2)**

			QTD
ESQUADRIAS (PORTAS E COBOGOS)	((1,20*2,10)+(0,80*2,10)	-14,80000000	-14,80
COMPRIMENTO DA ALVENARIA EXTERNO X ALTURA	((15,34+15,34+8,20+8,20)*2,80	131,82000000	131,82
COMPRIMENTO DA ALVENARIA INTERNO X ALTURA	((8,00+3,85+4,20+3,59+3,85+5,15+2,85+2,85+8,89)*2,80	115,44000000	115,44
COMPRIMENTO DA ALVENARIA DO PALCO*ALTURA	15,34*4,78	73,02000000	73,02
			300,28

**7.4.2. C0806 - COBOGÓ DE CIMENTO TIPO VENEZIANO (50X50X6)cm C/ARG. CIMENTO E AREIA TRAÇO 1:3 (M2)**

			QTD
BANHEIRO 01	1,00*0,50	0,50000000	0,50
BANHEIRO 02	1,00*0,50	0,50000000	0,50
LOPA/COZINHA	2,00*0,50	1,00000000	1,00
			2,00

**7.5.1. C2843 - IMPERMEABILIZAÇÃO C/ EMULSÃO ASFÁLTICA CONSUMO 2kg/m² (M2)**

			QTD
COMPRIMENTO DA ALVENARIA EXTERNO X ALTURA X BASE X ALTURA	46,48*(0,10+0,20+0,10)	18,59000000	18,59
COMPRIMENTO DA ALVENARIA INTERNO X ALTURA X BASE X ALTURA	32,34*(0,10+0,20+0,10)	12,84000000	12,84
			31,43

**7.6.1. C4518 - PORTA EM ALUMÍNIO ANODIZADO NATURAL/FOSCO, DE ABRIR, COM BANDEIROLA E/OU PEITORIL, SEM VIDRO - FORNECIMENTO E MONTAGEM (M2)**

			QTD
PA1	1,20*2,10	2,52000000	2,52
PA2	0,80*2,10	1,68000000	1,68
PA3	0,80*2,10	1,68000000	1,68
PA4	0,80*2,10	1,68000000	1,68
PA5	0,80*2,10	1,68000000	1,68

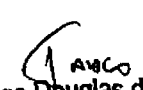
  
 Thiago Douglas da Costa  
 Engenheiro Civil  
 CREA 211501802-8





## MEMÓRIAS DE CÁLCULO

OBRA:	CONSTRUÇÃO DE PRAÇA DE EVENTOS NO BAIRRO BEIRA RIO	DATA : 07/08/2021	L.S. Hora: 83,85%
DESCRIÇÃO:	CONSTRUÇÃO DE PRAÇA DE EVENTOS NO BAIRRO BEIRA RIO	BDI : 26,85%	L.S. Mão: 47,76%
LOCAL:	BAIRRO BEIRA RIO	ORSE	202108 10/2021
CLIENTE:	PREFEITURA DE JAGUARETAMA	88C	202108 - Fortaleza 08/2021
		SENFRA	027.1 COM DESONERAÇÃO 05/2021
		SINAPI	202108 COM DESONERAÇÃO 08/2021
			COMPOSIÇÕES PRÓPRIAS

			QTD
PA6	0,80*2,10	1,68000000	1,68
PA7	0,80*2,10	1,68000000	1,68
			12,00

### 7.7.1. C1947 - PONTO ELÉTRICO, MATERIAL E EXECUÇÃO (PT)

			QTD
PONTOS	30,00	30,00000000	30,00
			30,00

### 7.7.2. PM - 010 - LUMINÁRIA DE TETO PLAFON/PLAFONIER EM PLÁSTICO COM BASE E27, COM LÂMPADA LED 10 W BIVOLT BRANCA, FORMATO TRADICIONAL - FORNECIMENTO E INSTALAÇÃO. (UN)

			QTD
QUANTIDADE	9,00	9,00000000	9,00
			9,00

### 7.7.3. C4809 - LUMINÁRIA DE EMBUTIR, EM LED, CORPO EM ALUMÍNIO E REFLETOR EM ALUMÍNIO ANODIZADO DE ALTO BRILHO, POTÊNCIA MÍNIMA 40W E MÁXIMA DE 50W (UN)

			QTD
QUANTIDADE	4,00	4,00000000	4,00
			4,00

### 7.8.1. C1948 - PONTO HIDRÁULICO, MATERIAL E EXECUÇÃO (PT)

			QTD
LAVATORIOS	2,00	2,00000000	2,00
SANITÁRIOS	2,00	2,00000000	2,00
PIA	1	1,00000000	1,00
			5,00

### 7.8.2. C1950 - PONTO SANITÁRIO, MATERIAL E EXECUÇÃO (PT)

			QTD
LAVATORIOS	2,00	2,00000000	2,00
SANITÁRIOS	2,00	2,00000000	2,00
PIA	1,00	1,00000000	1,00
			5,00

### 7.8.3. C1618 - LAVATÓRIO DE LOUÇA BRANCA C/COLUNA, C/ TORNEIRA E ACESSÓRIOS (UN)

			QTD
QUANTIDADE	2,00	2,00000000	2,00
			2,00

### 7.8.4. C0348 - BACIA DE LOUÇA BRANCA C/CAIXA ACOPLADA (UN)

			QTD
QUANTIDADE	2,00	2,00000000	2,00
			2,00

### 7.8.5. 00034636 - CAIXA D'ÁGUA EM POLIETILENO 1000 LITROS, COM TAMPA (UN)



Thiago Douglas da Costa  
Engenheiro Civil  
CREA 211501802-8



## MEMÓRIAS DE CÁLCULO

OBRA:	CONSTRUÇÃO DE PRAÇA DE EVENTOS NO BAIRRO BEIRA RIO	DATA: 07/08/2021	L.S. Hora: 83,85%	
DESCRIÇÃO:	CONSTRUÇÃO DE PRAÇA DE EVENTOS NO BAIRRO BEIRA RIO	BDI: 28,85%	L.S. Mês: 47,76%	
LOCAL:	BAIRRO BEIRA RIO	ORSE	2021/05	10/2021
CLIENTE:	PREFEITURA DE JAGUARETAMA	SBC	2021/09 - Fortaleza	09/2021
		SEINFRA	027.1 COM DESONERAÇÃO	05/2021
		SINAPI	2021/08 COM DESONERAÇÃO	08/2021
			COMPOSIÇÕES PRÓPRIAS	

QUANTIDADE			QTD
1,00		1,00000000	1,00
			1,00

7.8.6. C4923 - CAIXA SIFONADA PVC 100 X 100 X 50MM, ACABAMENTO BRANCO (GRELHA OU TAMPA CEGA) (UN)

QUANTIDADE			QTD
3,00		3,00000000	3,00
			3,00

7.8.7. C4162 - FOSSA SÉPTICA E SUMIDOURO EM ANÉIS D=1,20M (UN)

QUANTIDADE			QTD
1,00		1,00000000	1,00
			1,00

7.8.8. C1903 - PIA DE AÇO INOX. (1.50X0.58)m C/ 1 CUBA E ACESSÓRIOS (UN)

QUANTIDADE			QTD
1,00		1,00000000	1,00
			1,00

7.9.1. C0776 - CHAPISCO C/ ARGAMASSA DE CIMENTO E AREIA S/PENEIRAR TRAÇO 1:3 ESP.= 5mm P/ PAREDE (M2)

ALVENARIA X 2 LADOS			QTD
305,68*2,00		611,36000000	611,36
			611,36

7.9.2. C1220 - EMBOÇO C/ ARGAMASSA DE CIMENTO E AREIA S/ PENEIRAR, TRAÇO 1:3 (M2)

			QTD
BANHEIRO 1	$((2,50+2,85)*2)*2,80 - (0,80*2,10)$	28,28000000	28,28
BANHEIRO 2	$((2,50+2,85)*2)*2,80 - (0,80*2,10)$	28,28000000	28,28
COPA	$((3,50+2,85)*2)*2,80 - (0,80*2,10)$	34,38000000	34,38
			90,94

7.9.3. C3028 - REBOCO C/ ARGAMASSA DE CIMENTO E AREIA PENEIRADA, TRAÇO 1:3 (M2)

CHAPISCO - EMBOÇO			QTD
611,36-90,94		520,42000000	520,42
			520,42

7.9.4. C4434 - CERÂMICA ESMALTADA RETIFICADA C/ ARG. CIMENTO E AREIA ACIMA DE 30x30cm (900 cm²) - PEI-5/PEI-4 P/ PAREDE (M2)

ÁREA DO EMBOÇO			QTD
90,94		90,94000000	90,94
			90,94

7.9.5. C1123 - REJUNTAMENTO C/ ARG. PRÉ-FABRICADA, JUNTA ATÉ 2mm EM CERÂMICA, ACIMA DE 30x30 cm (900 cm²) E PORCELANATOS (PAREDE/PISO) (M2)

ÁREA DO EMBOÇO			QTD
90,94		90,94000000	90,94
			90,94

Thiago Douglas da Costa  
Engenheiro Civil  
CREA 211501802-8

<b>MEMÓRIAS DE CÁLCULO</b>			
	<b>OBRA:</b>	CONSTRUÇÃO DE PRAÇA DE EVENTOS NO BAIRRO BEIRA RIO	<b>DATA:</b> 07/06/2021
	<b>DESCRIÇÃO:</b>	CONSTRUÇÃO DE PRAÇA DE EVENTOS NO BAIRRO BEIRA RIO	<b>BDI:</b> 26,85%
	<b>LOCAL:</b>	BAIRRO BEIRA RIO	<b>ORSE</b> 2021/08
	<b>CLIENTE:</b>	PREFEITURA DE JAGUARETAMA	<b>SBC</b> 2021/09 - Fortaleza
			<b>SEINFRA</b> 027.1 COM DESONERAÇÃO
			<b>SINAPI</b> 2021/08 COM DESONERAÇÃO
			COMPOSIÇÕES PRÓPRIAS

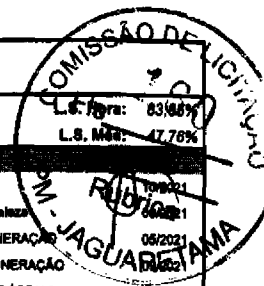

**7.10.1. C4439 - CERÂMICA ESMALTADA RETIFICADA C/ ARG. CIMENTO E AREIA ACIMA DE 30x30cm (900 cm²) - PEI-5/PEI-4 P/ PISO (M2)**

			<b>QTD</b>
BANHEIRO 1	7,13	7,13000000	<b>7,13</b>
BANHEIRO 2	7,13	7,13000000	<b>7,13</b>
COPA	10,23	10,23000000	<b>10,23</b>
			<b>24,49</b>

**7.10.2. C1123 - REJUNTAMENTO C/ ARG. PRÉ-FABRICADA, JUNTA ATÉ 2mm EM CERÂMICA, ACIMA DE 30x30 cm (900 cm²) E PORCELANATOS (PAREDE/PISO) (M2)**

			<b>QTD</b>
BANHEIRO 1	7,13	7,13000000	<b>7,13</b>
BANHEIRO 2	7,13	7,13000000	<b>7,13</b>
COPA	10,23	10,23000000	<b>10,23</b>
			<b>24,49</b>

**7.10.3. 96467 - RODAPÉ CERÂMICO DE 7CM DE ALTURA COM PLACAS TIPO ESMALTADA COMERCIAL DE DIMENSÕES 35X35CM (PADRAO POPULAR). AF\_06/2017 (M)**

			<b>QTD</b>
COMPRIMENTO DA ALVENARIA INTERNO	(6,00*2,00)+(2,95*2,00)+(2,95*2,00)+(5,30*2,00)+(4,20)+(6,00)+(3,30*2,00)+(2,94*2,00)+(2,85*4,00)+(1,80*4,00)+(4,05)	78,93000000	<b>78,93</b>
			<b>78,93</b>

**7.11.1. C2233 - REVESTIMENTO TEXTURIZADO EM PAREDES INTERNA/EXTERNA C/ROLO (M2)**

			<b>QTD</b>
ÁREA DO REBOCO	520,42	520,42000000	<b>520,42</b>
			<b>520,42</b>

**8.1. C3440 - BANCO EM "U" S/ ENCOSTO PADRÃO (M)**

			<b>QTD</b>
BANCOS X COMPRIMENTO	30*1,50	45,00000000	<b>45,00</b>
			<b>45,00</b>

**8.2. CP-1115 - GUARDA CORPO TUBO DE FERRO E METALON (COPIA SBC - Código 111590) (M)**

			<b>QTD</b>
COMPRIMENTO LINEAR DO CANAL	359,73+163,69	523,42000000	<b>523,42</b>
- ABERTURAS DAS PONTES	(4,28+4,25+5,17+5,24+4,13+4,13+5,21+4,98)	-37,37000000	<b>-37,37</b>
FECHAMENTO LATERAL DAS PONTES	10,97+11,01+11,05+11,57+11,26+11,26+13,69+13,97	94,78000000	<b>94,78</b>
			<b>580,83</b>

Thiago Douglas da Costa  
Engenheiro Civil  
CREA 211501802-8

*(Handwritten signatures and initials)*

## ORÇAMENTO - CURVA ABC DE SERVIÇOS



<b>OBRA:</b>	CONSTRUÇÃO DE PRAÇA DE EVENTOS NO BAIRRO BEIRA RIO	<b>DATA :</b>	07/06/2021
<b>DESCRIÇÃO:</b>	CONSTRUÇÃO DE PRAÇA DE EVENTOS NO BAIRRO BEIRA RIO	<b>BDI :</b>	26,85%
<b>LOCAL:</b>	BAIRRO BEIRA RIO	<b>L.S. Hora:</b>	83,85%
<b>CLIENTE:</b>	PREFEITURA DE JAGUARETAMA	<b>L.S. Mês:</b>	47,76%

<b>ORSE</b>	2021/06	10/2021
<b>SBC</b>	2021/09 - Fortaleza	09/2021
<b>SEINFRA</b>	027.1 COM DESONERAÇÃO	05/2021
<b>SINAPI</b>	2021/06 COM DESONERAÇÃO	09/2021
<b>COMPOSIÇÕES PRÓPRIAS</b>		

Item	Descrição	Unidade	Quantidade	Valor Unit.	Valor Total	Valor Unit.	Valor Total	Valor Unit.	Valor Total	Valor Unit.	Valor Total	Classe
C2893	PAVIMENTAÇÃO EM PARALELEPÍEDO C/ REJUNTAMENTO (AGREGADO ADQUIRIDO) (SEM PARALELEPÍEDO)	SEINFRA	SERVICO	M2	6.205,70	35,71	221.605,55	16,28	16,28			A
CP-0331	ATERRO C/COMPACTAÇÃO MANUAL E CONTROLE, MAT. PRODUZIDO (S/TRANSP.) (COPIA SEINFRA - C0330)	SEINFRA	SERVICO	M3	4.568,25	39,10	178.618,58	13,12	29,40			A
C2533	TRANSPORTE DE MATERIAL, EXCETO ROCHA EM CAMINHÃO ATÉ 5 KM	SEINFRA	SERVICO	M3	4.568,25	30,46	139.148,90	10,22	39,62			A
CP-2114	POSTE DE CONCRETO CIRCULAR H=7M, ALTURA LIVRE 5,80M COM SUPORTE PARA INSTALAÇÃO DE 1 LUMINARIAS DE LED, DE 51 W ATE 67 W, INVOLUCRO EM ALUMINIO OU ACO INOX	PRÓPRIA	SERVICO	UN	58,00	2.138,09	124.009,22	9,11	48,73			A
111590	GUARDA CORPO TUBO DE FERRO E METALON (COPIA SBC - Código 111590)	PRÓPRIA	SERVICO	M	560,83	187,55	108.934,67	8,00	58,73			B
C0527	CABO ISOLADO PVC 750V 16MM2	SEINFRA	SERVICO	M	4.806,00	19,14	91.986,84	6,76	63,49			B
94216	TELHAMENTO COM TELHA METÁLICA TERMOACÚSTICA E = 30 MM, COM ATÉ 2 ÁGUAS, INCLUSO ICAMENTO. AF_07/2019	SINAPI	SERVICO	M2	130,39	358,50	46.744,82	3,43	66,93			B
C3028	REBOCO C/ ARGAMASSA DE CIMENTO E AREIA PENEIRADA, TRAÇO 1:3	SEINFRA	SERVICO	M2	778,16	54,88	42.705,42	3,14	70,06			B
C0073	ALVENARIA DE TIJOLO CERÂMICO FURADO (9x19x19)cm C/ARGAMASSA MISTA DE CAL HIDRATADA ESP.=10cm (1:2:8)	SEINFRA	SERVICO	M2	498,40	75,88	37.818,59	2,78	72,84			B
C4434	CERÂMICA ESMALTADA RETIFICADA C/ ARG. CIMENTO E AREIA ACIMA DE 30x30cm (900 cm²) - PEI-5/PEI-4 P/ PAREDE	SEINFRA	SERVICO	M2	218,64	144,15	31.516,96	2,32	75,16			B
C0365	BANQUETA/ MEIO FIO DE CONCRETO MOLDADO NO LOCAL	SEINFRA	SERVICO	M	997,23	30,19	30.106,37	2,21	77,37			B
CP-2111	POSTE DE CONCRETO CIRCULAR H=12M, ALTURA LIVRE 10,20M COM SUPORTE PARA INSTALAÇÃO DE 4 LUMINARIAS DE LED, DE 138 W ATE 180 W, INVOLUCRO EM ALUMINIO OU ACO INOX	PRÓPRIA	SERVICO	UN	4,00	7.251,53	29.006,12	2,13	79,50			B
C2233	REVESTIMENTO TEXTURIZADO EM PAREDES INTERNA/EXTERNA C/ROLO	SEINFRA	SERVICO	M2	778,16	32,38	25.196,82	1,85	81,35			C
C4453	LAJE PRÉ-FABRICADA TRELIÇADA P/ PISO - VÃO DE 3,81 A 4,80 m	SEINFRA	SERVICO	M2	130,39	170,87	22.279,74	1,84	82,99			C
101750	PISO CIMENTADO, TRAÇO 1:3 (CIMENTO E AREIA), ACABAMENTO RÚSTICO, ESPESSURA 4,0 CM, PREPARO MECÂNICO DA ARGAMASSA. AF_09/2020	SINAPI	SERVICO	M2	400,00	47,38	18.952,00	1,39	84,38			C
CP-2112	POSTE DE CONCRETO CIRCULAR H=9M, ALTURA LIVRE 7,60M COM SUPORTE PARA INSTALAÇÃO DE 2 LUMINARIAS DE LED, DE DE 98 W ATE 137 W, INVOLUCRO EM ALUMINIO OU ACO INOX.	PRÓPRIA	SERVICO	UN	5,00	3.393,52	16.967,60	1,25	85,62			C
C3440	BANCO EM "U" S/ ENCOSTO PADRÃO	SEINFRA	SERVICO	M	45,00	358,64	16.138,80	1,19	86,81			C
00002680	ELETRODUTO DE PVC RIGIDO ROSCAVEL DE 1 1/2", SEM LUVA	SINAPI	MATERIAL	M	961,20	13,83	13.293,40	0,98	87,79			C
A0052	PILAR RETANGULAR DE CONCRETO P/MBR., FCK 18 MPA COM SESSÃO (15X20)CM TENDO 4 FERROS DE 3/8" E ESTRIBO DE 1/4" ESPAÇADO A CADA 15CM.	PRÓPRIA	GERAL	M	134,40	89,14	11.980,42	0,88				
C1947	PONTO ELÉTRICO, MATERIAL E EXECUÇÃO	SEINFRA	SERVICO	PT	40,00	291,22	11.648,80	0,86				
C4518	PORTA EM ALUMÍNIO ANODIZADO NATURAL/FOSCO, DE ABRIR, COM BANDEIROLA E/OU PEITORIL, SEM VIDRO - FORNECIMENTO E MONTAGEM	SEINFRA	SERVICO	M2	23,52	446,83	10.509,44	0,77				

  
**Thiago Douglas da Costa**  
 Engenheiro Civil  
 CREA 211501802-8

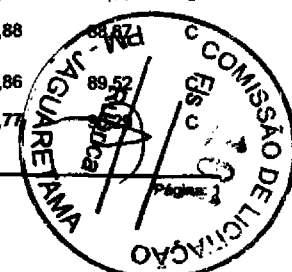

## ORÇAMENTO - CURVA ABC DE SERVIÇOS



OBRA:	CONSTRUÇÃO DE PRAÇA DE EVENTOS NO BAIRRO BEIRA RIO	DATA : 07/06/2021	
DESCRIÇÃO:	CONSTRUÇÃO DE PRAÇA DE EVENTOS NO BAIRRO BEIRA RIO	BDI : 26,85%	ORSE 2021/08 10/2021
LOCAL:	BAIRRO BEIRA RIO	L.S. Hora: 83,85%	SBC 2021/09 - Fortaleza 09/2021
CLIENTE:	PREFEITURA DE JAGUARETAMA	L.S. Mês: 47,76%	SEINFRA 027.1 COM DESONERAÇÃO 05/2021
			SINAPI 2021/08 COM DESONERAÇÃO 09/2021
			COMPOSIÇÕES PRÓPRIAS



Item	Descrição	Unidade	Quantidade	Valor Unitário	Valor Total	Valor Base	Valor Base + IPI	Valor Base + IPI + ICMS	Valor Base + IPI + ICMS + IPTU	Valor Base + IPI + ICMS + IPTU + ITR	Valor Base + IPI + ICMS + IPTU + ITR + ITBI	Valor Base + IPI + ICMS + IPTU + ITR + ITBI + ITCD
C4162	FOSSA SÉPTICA E SUMIDOURO EM ANÉIS D=1,20M	SEINFRA	SERVICO	UN	3,00	3.285,54	9.856,82	0,72	91,02	C		
92580	TRAMA DE AÇO COMPOSTA POR TERÇAS PARA TELHADOS DE ATÉ 2 ÁGUAS PARA TELHA ONDULADA DE FIBROCIMENTO, METÁLICA, PLÁSTICA OU TERMOACÚSTICA, INCLUSO TRANSPORTE VERTICAL. AF_07/2019	SINAPI	SERVICO	M2	130,39	69,91	9.115,56	0,67	91,69	C		
C1220	EMBOÇO C/ ARGAMASSA DE CIMENTO E AREIA S/ PENEIRAR, TRAÇO 1:3	SEINFRA	SERVICO	M2	218,64	40,58	8.872,41	0,85	92,34	C		
C4439	CERÂMICA ESMALTADA RETIFICADA C/ ARG. CIMENTO E AREIA ACIMA DE 30x30cm (900 cm²) - PEI-6/PEI-4 P/ PISO	SEINFRA	SERVICO	M2	62,57	134,93	8.442,57	0,82	92,96	C		
C0776	CHAPISCO C/ ARGAMASSA DE CIMENTO E AREIA S/PENEIRAR TRAÇO 1:3 ESP.= 5mm P/ PAREDE	SEINFRA	SERVICO	M2	996,80	7,84	7.814,91	0,57	93,53	C		
A0057	SAPATA RETANGULAR DE CONCRETO P/VIBR., FCK 18 MPA COM SESSÃO (1,20X1,20)CM TENDO 9 FERROS DE 3/8" ESPAÇADO A CADA 15CM NA LONGITUDINAL E TRANSVERSAL E VIRADA DE 9CM - A SAPATA CONTEM UM LASTRO DE CONCRETO DE 5CM COM ALTURA DO CUSCUZ DE 50CM.	PRÓPRIA	GERAL	UN	17,00	456,93	7.767,81	0,57	94,10	C		
93205	CINTA DE AMARRAÇÃO DE ALVENARIA MOLDADA IN LOCO COM UTILIZAÇÃO DE BLOCOS CANALETA. AF_03/2016	SINAPI	SERVICO	M	157,64	41,92	6.608,27	0,49	94,59	C		
C0348	BACIA DE LOUÇA BRANCA C/CAIXA ACOPLADA	SEINFRA	SERVICO	UN	6,00	940,50	5.643,00	0,41	95,00	C		
94213	TELHAMENTO COM TELHA DE AÇO/ALUMÍNIO E = 0,5 MM, COM ATÉ 2 ÁGUAS, INCLUSO IÇAMENTO. AF_07/2019	SINAPI	SERVICO	M2	44,88	119,75	5.374,38	0,39	95,40	C		
91926	CABO DE COBRE FLEXÍVEL ISOLADO, 2,5 MM², ANTI-CHAMA 450/750 V, PARA CIRCUITOS TERMINAIS - FORNECIMENTO E INSTALAÇÃO. AF_12/2015	SINAPI	SERVICO	M	1.100,00	4,71	5.181,00	0,38	95,78	C		
C1618	LAVATÓRIO DE LOUÇA BRANCA C/COLUNA, C/ TORNEIRA E ACESSÓRIOS	SEINFRA	SERVICO	UN	6,00	760,11	4.560,66	0,34	96,11	C		
C0054	ALVENARIA DE EMBASAMENTO DE PEDRA ARGAMASSADA	SEINFRA	SERVICO	M3	7,91	536,80	4.246,09	0,31	96,43	C		
C4592	ALVENARIA DE EMBASAMENTO EM TIJOLO CERÂMICO FURADO C/ ARGAMASSA CIMENTO E AREIA 1:4	SEINFRA	SERVICO	M3	5,27	776,32	4.091,21	0,30	96,73	C		
C1948	PONTO HIDRÁULICO, MATERIAL E EXECUÇÃO	SEINFRA	SERVICO	PT	15,00	271,81	4.077,15	0,30	97,03	C		
C1950	PONTO SANITÁRIO, MATERIAL E EXECUÇÃO	SEINFRA	SERVICO	PT	15,00	245,09	3.676,35	0,27	97,30	C		
94569	JANELA DE ALUMÍNIO TIPO MAXIM-AR, COM VIDROS, BATENTE E FERRAGENS. EXCLUSIVE ALIZAR, ACABAMENTO E CONTRAMARCO. FORNECIMENTO E INSTALAÇÃO. AF_12/2019	SINAPI	SERVICO	M2	4,80	755,96	3.628,61	0,27	97,56	C		
C4511	ESTRUTURA DE MADEIRA P/ TELHAS ONDULADAS DE FIBROCIMENTO, ALUMÍNIO OU PLÁSTICAS, APOIADA SOBRE PAREDES E/OU LAJES DE FORRO	SEINFRA	SERVICO	M2	44,88	77,30	3.469,22	0,25	97,82	C		
C1903	PIA DE AÇO INOX. (1.50X0.58)m C/ 1 CUBA E ACESSÓRIOS	SEINFRA	SERVICO	UN	3,00	936,08	2.808,24			C		
C1123	REJUNTAMENTO C/ ARG. PRÉ-FABRICADA, JUNTA ATÉ 2mm EM CERÂMICA, ACIMA DE 30x30 cm (900 cm²) E PORCELANATOS (PAREDE/PISO)	SEINFRA	SERVICO	M2	281,21	9,98	2.806,48	0,21	98,23	C		
C1969	PORTA DE AÇO EM CHAPA ONDULADA OU GRADES DE ENROLAR	SEINFRA	SERVICO	M2	6,10	412,12	2.513,93	0,21	98,42	C		

  
 Thiago Douglas da Costa  
 Engenheiro Civil  
 CREA 211501802-8

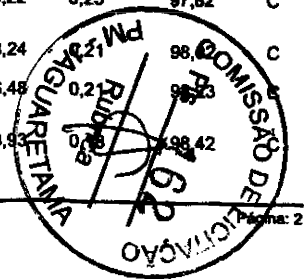

## ORÇAMENTO - CURVA ABC DE SERVIÇOS



OBRA:	CONSTRUÇÃO DE PRAÇA DE EVENTOS NO BAIRRO BEIRA RIO
DESCRIÇÃO:	CONSTRUÇÃO DE PRAÇA DE EVENTOS NO BAIRRO BEIRA RIO
LOCAL:	BAIRRO BEIRA RIO
CLIENTE:	PREFEITURA DE JAGUARETAMA

DATA : 07/08/2021  
 BDI : 26,85%  
 L.S. Hora: 83,85%  
 L.S. Mês: 47,76%

ORSE	2021/08	10/2021
SBC	2021/09 - Fortaleza	09/2021
SEINFRA	027.1 COM DESONERAÇÃO	05/2021
SINAPI	2021/08 COM DESONERAÇÃO	08/2021
COMPOSIÇÕES PRÓPRIAS		

C2843	IMPERMEABILIZAÇÃO C/ EMULSÃO ASFÁLTICA CONSUMO 2kg/m²	SEINFRA	SERVICO	M2	55,69	39,84	2.218,69	0,16	98,58	C
C4809	LUMINÁRIA DE EMBUTIR, EM LED, CORPO EM ALUMÍNIO E REFLETOR EM ALUMÍNIO ANODIZADO DE ALTO BRILHO, POTÊNCIA MÍNIMA 40W E MÁXIMA DE 50W	SEINFRA	SERVICO	UN	4,00	538,24	2.152,96	0,16	98,74	C
C0636	CAIXA DE PASSAGEM EM ALVENARIA - 1/2 TIJOLO COMUM	SEINFRA	SERVICO	M2	10,72	198,24	2.125,13	0,16	98,89	C
C1611	LASTRO DE CONCRETO REGULARIZADO ESP.= 5CM	SEINFRA	SERVICO	M2	38,08	48,16	1.833,93	0,13	99,03	C
C2921	REATERRO C/COMPACTAÇÃO MANUAL S/CONTROLE, MATERIAL DA VALA	SEINFRA	SERVICO	M3	52,80	33,53	1.770,38	0,13	99,16	C
C2090	QUADRO P/ MEDIÇÃO EM POSTE DE CONCRETO	SEINFRA	SERVICO	UN	1,00	1.715,05	1.715,05	0,13	99,28	C
I2369	LINHA EM MADEIRA DE LEI DE 4"x2"	SEINFRA	MATERIAL	M	78,80	15,10	1.189,88	0,09	99,37	C
C2784	ESCAVAÇÃO MANUAL SOLO DE 1A.CAT. PROF. ATÉ 1.50m	SEINFRA	SERVICO	M3	19,98	52,27	1.043,31	0,08	99,45	C
C1256	ESCAVAÇÃO MANUAL CAMPO ABERTO EM TERRA ATÉ 2M	SEINFRA	SERVICO	M3	15,82	57,79	914,24	0,07	99,51	C
C1830	LOCAÇÃO DA OBRA - EXECUÇÃO DE GABARITO	SEINFRA	SERVICO	M2	117,32	7,73	906,88	0,07	99,58	C
PM - 010	LUMINÁRIA DE TETO PLAFON/PLAFONIER EM PLÁSTICO COM BASE E27, COM LAMPADA LED 10 W BIVOLT BRANCA, FORMATO TRADICIONAL - FORNECIMENTO E INSTALAÇÃO.	PRÓPRIA	GERAL	UN	21,00	39,23	823,83	0,06	99,64	C
C1937	PLACAS PADRÃO DE OBRA	SEINFRA	SERVICO	M2	4,00	192,14	768,56	0,06	99,70	C
C5028	PISO INTERTRAVADO TIPO TIJOLINHO (20 X 10 X 4CM), CINZA - COMPACTAÇÃO MECANIZADA	SEINFRA	SERVICO	M2	14,52	51,79	751,99	0,06	99,75	C
C3441	CAIXA D'ÁGUA EM FIBERGLASS - CAP. 500L	SEINFRA	SERVICO	UN	2,00	373,42	746,84	0,05	99,81	C
96467	RODAPÉ CERÂMICO DE 7CM DE ALTURA COM PLACAS TIPO ESMALTADA COMERCIAL DE DIMENSÕES 35X35CM (PADRÃO POPULAR), AF_06/2017	SINAPI	SERVICO	M	78,93	7,28	574,61	0,04	99,85	C
00034636	CAIXA D'ÁGUA EM POLIETILENO 1000 LITROS, COM TAMPA	SINAPI	MATERIAL	UN	1,00	545,38	545,38	0,04	99,89	C
C0089	ANEL DE IMPERMEABILIZAÇÃO C/ARMAÇÃO EM FERRO	SEINFRA	SERVICO	M3	0,54	897,67	484,74	0,04	99,93	C
102213	PINTURA VERNIZ (INCOLOR) ALQUÍDICO EM MADEIRA, USO INTERNO E EXTERNO, 2 DEMÃOS. AF_01/2021	SINAPI	SERVICO	M2	23,64	20,38	481,78	0,04	99,96	C
C4923	CAIXA SIFONADA PVC 100 X 100 X 50MM, ACABAMENTO BRANCO (GRELHA OU TAMPA CEGA)	SEINFRA	SERVICO	UN	9,00	39,87	358,83	0,03	99,99	C
C0806	COBOGÓ DE CIMENTO TIPO VENEZIANO (50X50X6)cm C/ARG. CIMENTO E AREIA TRAÇO 1:3	SEINFRA	SERVICO	M2	2,00	81,40	162,80	0,01	100,00	C

Subtotal até 100,00% 1.361.293,34

Outros 0,03

Valor total do Orçamento 1.361.293,34

  
 Thiago Douglas da Costa  
 Engenheiro Civil  
 CREA 211501802-8

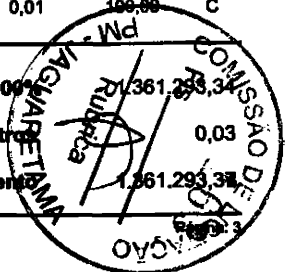



# PLANILHA ORÇAMENTÁRIA

OBRA:	CONSTRUÇÃO DE PRAÇA DE EVENTOS NO BAIRRO BEIRA RIO
DESCRIÇÃO:	CONSTRUÇÃO DE PRAÇA DE EVENTOS NO BAIRRO BEIRA RIO
LOCAL:	BAIRRO BEIRA RIO
CLIENTE:	PREFEITURA DE JAGUARETAMA

DATA : 07/06/2021  
 BDI : 26,85%  
 L.S. Hora: 83,85%  
 L.S. Mês: 47,76%

ORSE	2021/08	10/2021
SBC	2021/09 - Fortaleza	09/2021
SEINFRA	027.1 COM DESONERAÇÃO	05/2021
SINAPI	2021/08 COM DESONERAÇÃO	09/2021
COMPOSIÇÕES PRÓPRIAS		

<b>1</b>	<b>SERVIÇOS PRELIMINAR</b>									<b>2.483,61</b>
1.1	C1937	PLACAS PADRÃO DE OBRA	SEINFRA	M2	4,00	151,47	40,67	192,14	768,56	
1.2	C2090	QUADRO P/ MEDIÇÃO EM POSTE DE CONCRETO	SEINFRA	UN	1,00	1.352,03	363,02	1.715,05	1.715,05	
<b>2</b>	<b>MOVIMENTO DE TERRA</b>									<b>317.767,48</b>
2.1	CP-0331	ATERRO C/COMPACTAÇÃO MANUAL E CONTROLE, MAT. PRODUZIDO (S/TRANSP.) (COPIA SEINFRA - C0330)	SEINFRA	M3	4.568,25	30,82	8,28	39,10	178.618,58	
2.2	C2533	TRANSPORTE DE MATERIAL, EXCETO ROCHA EM CAMINHÃO ATÉ 5 KM	SEINFRA	M3	4.568,25	24,01	6,45	30,46	139.148,90	
<b>3</b>	<b>PAVIMENTAÇÃO</b>									<b>270.663,92</b>
3.1	C2893	PAVIMENTAÇÃO EM PARALELEPÍPEDO C/ REJUNTAMENTO (AGREGADO ADQUIRIDO) (SEM PARALELEPÍPEDO)	SEINFRA	M2	6.205,70	28,15	7,56	35,71	221.605,55	
3.2	C0365	BANQUETA/ MEIO FIO DE CONCRETO MOLDADO NO LOCAL	SEINFRA	M	997,23	23,80	6,39	30,19	30.106,37	
3.3	101750	PISO CIMENTADO, TRAÇO 1:3 (CIMENTO E AREIA), ACABAMENTO RÚSTICO, ESPESSURA 4,0 CM, PREPARO MECÂNICO DA ARGAMASSA. AF 09/2020	SINAPI	M2	400,00	37,35	10,03	47,38	18.952,00	
<b>4</b>	<b>INSTALAÇÕES ELÉTRICAS</b>									<b>282.569,31</b>
4.1	00002680	ELETRODUTO DE PVC RIGIDO ROSCAVEL DE 1 1/2 ", SEM LUVA	SINAPI	M	961,20	10,90	2,93	13,83	13.293,40	
4.2	C0527	CABO ISOLADO PVC 750V 16MM2	SEINFRA	M	4.806,00	15,09	4,05	19,14	91.986,84	
4.3	91926	CABO DE COBRE FLEXÍVEL ISOLADO, 2,5 MM², ANTI-CHAMA 450/750 V, PARA CIRCUITOS TERMINAIS - FORNECIMENTO E INSTALAÇÃO. AF 12/2015	SINAPI	M	1.100,00	3,71	1,00	4,71	5.181,00	
4.4	CP-2111	POSTE DE CONCRETO CIRCULAR H=12M, ALTURA LIVRE 10,20M COM SUPORTE PARA INSTALAÇÃO DE 4 LUMINARIAS DE LED, DE 138 W ATE 180 W, INVOLUCRO EM ALUMINIO OU ACO INOX.	PRÓPRIA	UN	4,00	5.716,62	1.534,91	7.251,53	29.006,12	
4.5	CP-2112	POSTE DE CONCRETO CIRCULAR H=9M, ALTURA LIVRE 7,60M COM SUPORTE PARA INSTALAÇÃO DE 2 LUMINARIAS DE LED, DE 98 W ATE 137 W, INVOLUCRO EM ALUMINIO OU ACO INOX.	PRÓPRIA	UN	5,00	2.675,22	718,30	3.393,52	16.967,60	
4.6	CP-2114	POSTE DE CONCRETO CIRCULAR H=7M, ALTURA LIVRE 5,80M COM SUPORTE PARA INSTALAÇÃO DE 1 LUMINARIAS DE LED, DE 51 W ATE 67 W, INVOLUCRO EM ALUMINIO OU ACO INOX.	PRÓPRIA	UN	58,00	1.685,53	452,56	2.138,09	24.009,22	
4.7	C0636	CAIXA DE PASSAGEM EM ALVENARIA - 1/2 TIJOLO COMUM	SEINFRA	M2	10,72	156,28	41,96		2.125,13	
<b>5</b>	<b>QUIOSQUE 01</b>									<b>66.353,37</b>

Thiago Douglas da Costa  
 Engenheiro Civil  
 CREA 211501802-8

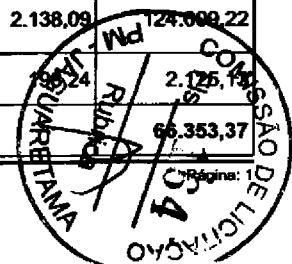



# PLANILHA ORÇAMENTÁRIA

<b>OBRA:</b>	CONSTRUÇÃO DE PRAÇA DE EVENTOS NO BAIRRO BEIRA RIO	<b>DATA :</b> 07/06/2021 <b>BDI :</b> 26,85% <b>L.S. Hora:</b> 83,85% <b>L.S. Mês:</b> 47,76%	<b>ORSE</b>	2021/08	10/2021
<b>DESCRIÇÃO:</b>	CONSTRUÇÃO DE PRAÇA DE EVENTOS NO BAIRRO BEIRA RIO		<b>SBC</b>	2021/09 - Fortaleza	09/2021
<b>LOCAL:</b>	BAIRRO BEIRA RIO		<b>SEINFRA</b>	027.1 COM DESONERAÇÃO	05/2021
<b>CLIENTE:</b>	PREFEITURA DE JAGUARETAMA		<b>SINAPI</b>	2021/08 COM DESONERAÇÃO	09/2021
			COMPOSIÇÕES PRÓPRIAS		

Item	Descrição	Unidade	Quantidade	Valor Unitário	Valor Total	Valor Unitário	Valor Total	Valor Unitário	Valor Total	Valor Total
<b>5.1</b>	<b>SERVIÇOS PRELIMINARES</b>									<b>260,19</b>
5.1.1	C1630	LOCAÇÃO DA OBRA - EXECUÇÃO DE GABARITO	SEINFRA	M2	33,66	6,09	1,64	7,73		260,19
<b>5.2</b>	<b>MOVIMENTO DE TERRA</b>									<b>771,44</b>
5.2.1	C1256	ESCAVAÇÃO MANUAL CAMPO ABERTO EM TERRA ATÉ 2M	SEINFRA	M3	3,18	45,56	12,23	57,79		183,77
5.2.2	C2921	REATERRO C/COMPACTAÇÃO MANUAL S/CONTROLE, MATERIAL DA VALA	SEINFRA	M3	8,75	26,43	7,10	33,53		293,39
5.2.3	C2784	ESCAVAÇÃO MANUAL SOLO DE 1A.CAT. PROF. ATÉ 1.50m	SEINFRA	M3	5,63	41,21	11,06	52,27		294,28
<b>5.3</b>	<b>FUNDAÇÃO E ESTRUTURA</b>									<b>5.127,82</b>
5.3.1	C0054	ALVENARIA DE EMBASAMENTO DE PEDRA ARGAMASSADA	SEINFRA	M3	1,59	423,18	113,62	536,80		853,51
5.3.2	C0089	ANEL DE IMPERMEABILIZAÇÃO C/ARMAÇÃO EM FERRO	SEINFRA	M3	0,27	707,66	190,01	897,67		242,37
5.3.3	C4592	ALVENARIA DE EMBASAMENTO EM TIJOLO CERÂMICO FURADO C/ ARGAMASSA CIMENTO E AREIA 1:4	SEINFRA	M3	1,06	612,00	164,32	776,32		822,90
5.3.4	A0052	PILAR RETANGULAR DE CONCRETO P/VIBR., FCK 18 MPA COM SESSÃO (15X20)CM TENDO 4 FERROS DE 3/8" E ESTRIBO DE 1/4" ESPAÇADO A CADA	PRÓPRIA	M	36,00	70,27	18,87	89,14		3.209,04
<b>5.4</b>	<b>PAREDES E PAINÉIS</b>									<b>7.311,80</b>
5.4.1	C0073	ALVENARIA DE TIJOLO CERÂMICO FURADO (9x19x19)cm C/ARGAMASSA MISTA DE CAL HIDRATADA ESP.=10cm (1:2:8)	SEINFRA	M2	96,36	59,82	16,06	75,88		7.311,80
<b>5.5</b>	<b>IMPERMEABILIZAÇÃO</b>									<b>481,27</b>
5.5.1	C2843	IMPERMEABILIZAÇÃO C/ EMULSÃO ASFÁLTICA CONSUMO 2kg/m²	SEINFRA	M2	12,08	31,41	8,43	39,84		481,27
<b>5.6</b>	<b>ESQUADRIAS</b>									<b>5.510,96</b>
5.6.1	C4518	PORTA EM ALUMÍNIO ANODIZADO NATURAL/FOSCO, DE ABRIR, COM BANDEIROLA E/OU PEITORIL, SEM VIDRO - FORNECIMENTO E MONTAGEM	SEINFRA	M2	5,46	352,25	94,58	446,83		2.439,69
5.6.2	C1969	PORTA DE AÇO EM CHAPA ONDULADA OU GRADES DE ENROLAR	SEINFRA	M2	3,05	324,89	87,23	412,12		1.256,97
5.6.3	94569	JANELA DE ALUMÍNIO TIPO MAXIM-AR, COM VIDROS, BATENTE E FERRAGENS. EXCLUSIVE ALIZAR, ACABAMENTO E CONTRAMARCO. FORNECIMENTO E INSTALAÇÃO. AF 12/2019	SINAPI	M2	2,40	595,95	160,01			

Thiago Douglas da Costa  
Engenheiro Civil  
CREA 211501802-8

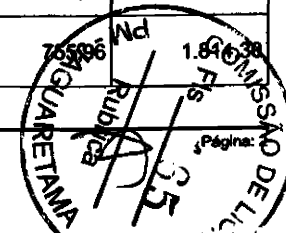





## PLANILHA ORÇAMENTÁRIA

OBRA:	CONSTRUÇÃO DE PRAÇA DE EVENTOS NO BAIRRO BEIRA RIO	DATA : 07/06/2021	ORSE	2021/06	10/2021
DESCRIÇÃO:	CONSTRUÇÃO DE PRAÇA DE EVENTOS NO BAIRRO BEIRA RIO	BDI : 26,85%	SBC	2021/06 - Fortaleza	09/2021
LOCAL:	BAIRRO BEIRA RIO	L.S. Hora: 83,85%	SEINFRA	027.1 COM DESONERAÇÃO	05/2021
CLIENTE:	PREFEITURA DE JAGUARETAMA	L.S. Mês: 47,76%	SINAPI	2021/06 COM DESONERAÇÃO	09/2021
				COMPOSIÇÕES PRÓPRIAS	

										5.016,74
5.7	<b>COBERTURA</b>									<b>5.016,74</b>
5.7.1	C4511	ESTRUTURA DE MADEIRA P/ TELHAS ONDULADAS DE FIBROCIMENTO, ALUMÍNIO OU PLÁSTICAS, APOIADA SOBRE PAREDES E/OU LAJES DE FORRO	SEINFRA	M2	22,44	60,94	16,36	77,30	1.734,61	
5.7.2	94213	TELHAMENTO COM TELHA DE AÇO/ALUMÍNIO E = 0,5 MM, COM ATÉ 2 ÁGUAS, INCLUSO IÇAMENTO. AF_07/2019	SINAPI	M2	22,44	94,40	25,35	119,75	2.687,19	
5.7.3	12369	LINHA EM MADEIRA DE LEI DE 4"x2"	SEINFRA	M	39,40	11,90	3,20	15,10	594,94	
5.8	<b>INSTALAÇÃO ELETRICA</b>									<b>1.691,48</b>
5.8.1	C1947	PONTO ELÉTRICO, MATERIAL E EXECUÇÃO	SEINFRA	PT	5,00	229,58	61,64	291,22	1.456,10	
5.8.2	PM - 010	LUMINÁRIA DE TETO PLAFON/PLAFONIER EM PLÁSTICO COM BASE E27, COM LAMPADA LED 10 W BIVOLT BRANCA, FORMATO TRADICIONAL - FORNECIMENTO E INSTALAÇÃO.	PRÓPRIA	UN	6,00	30,93	8,30	39,23	235,38	
5.9	<b>INSTALAÇÃO HIDRO-SANITÁRIA</b>									<b>10.700,37</b>
5.9.1	C1948	PONTO HIDRÁULICO, MATERIAL E EXECUÇÃO	SEINFRA	PT	5,00	214,28	57,53	271,81	1.359,05	
5.9.2	C1950	PONTO SANITÁRIO, MATERIAL E EXECUÇÃO	SEINFRA	PT	5,00	193,21	51,88	245,09	1.225,45	
5.9.3	C0348	BACIA DE LOUÇA BRANCA C/CAIXA ACOPLADA	SEINFRA	UN	2,00	741,43	199,07	940,50	1.881,00	
5.9.4	C1618	LAVATÓRIO DE LOUÇA BRANCA C/COLUNA, C/ TORNEIRA E ACESSÓRIOS	SEINFRA	UN	2,00	599,22	160,89	760,11	1.520,22	
5.9.5	C3441	CAIXA D'ÁGUA EM FIBERGLASS - CAP. 500L	SEINFRA	UN	1,00	294,38	79,04	373,42	373,42	
5.9.6	C4923	CAIXA SIFONADA PVC 100 X 100 X 50MM, ACABAMENTO BRANCO (GRELHA OU TAMPA CEGA)	SEINFRA	UN	3,00	31,43	8,44	39,87	119,61	
5.9.7	C1903	PIA DE AÇO INOX. (1.50X0.58)m C/ 1 CUBA E ACESSÓRIOS	SEINFRA	UN	1,00	737,94	198,14	936,08	936,08	
5.9.8	C4162	FOSSA SÉPTICA E SUMIDOURO EM ANÉIS D=1,20M	SEINFRA	UN	1,00	2.590,10	695,44	3.285,54	3.285,54	
5.10	<b>REVESTIMENTO EM PAREDES</b>									<b>21.015,54</b>
5.10.1	C0776	CHAPISCO C/ ARGAMASSA DE CIMENTO E AREIA S/PENEIRAR TRAÇO 1:3 ESP.= 5mm P/ PAREDE	SEINFRA	M2	192,72	6,18	1,66		1.510,92	
5.10.2	C1220	EMBOÇO C/ ARGAMASSA DE CIMENTO E AREIA S/ PENEIRAR, TRAÇO 1:3	SEINFRA	M2	63,85	31,99	8,59		2.581,03	

Thiago Douglas da Costa  
Engenheiro Civil  
CREA 211501802-8

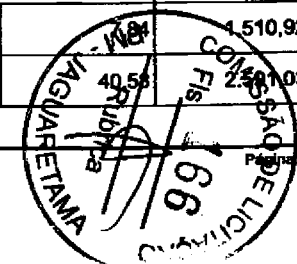



## PLANILHA ORÇAMENTÁRIA

OBRA:	CONSTRUÇÃO DE PRAÇA DE EVENTOS NO BAIRRO BEIRA RIO	DATA : 07/06/2021	ORSE	2021/08	10/2021
DESCRIÇÃO:	CONSTRUÇÃO DE PRAÇA DE EVENTOS NO BAIRRO BEIRA RIO	BDI : 26,85%	SBC	2021/09 - Fortaleza	09/2021
LOCAL:	BAIRRO BEIRA RIO	L.S. Hora: 83,85%	SEINFRA	027.1 COM DESONERAÇÃO	05/2021
CLIENTE:	PREFEITURA DE JAGUARETAMA	L.S. Mês: 47,76%	SINAPI	2021/08 COM DESONERAÇÃO	09/2021
			COMPOSIÇÕES PRÓPRIAS		

Item	Descrição	Unidade	Quantidade	Valor Unit.	Valor Total	Valor Base	Valor Base	Valor Base	Valor Base
5.10.3	C3028	REBOCO C/ ARGAMASSA DE CIMENTO E AREIA PENEIRADA, TRAÇO 1:3	SEINFRA	M2	128,87	43,26	11,62	54,88	7.072,39
5.10.4	C4434	CERÂMICA ESMALTADA RETIFICADA C/ ARG. CIMENTO E AREIA ACIMA DE 30x30cm (900 cm²) - PEI-5/PEI-4 P/ PAREDE	SEINFRA	M2	63,85	113,64	30,51	144,15	9.203,98
5.10.5	C1123	REJUNTAMENTO C/ ARG. PRÉ-FABRICADA, JUNTA ATÉ 2mm EM CERÂMICA, ACIMA DE 30x30 cm (900 cm²) E PORCELANATOS (PAREDE/PISO)	SEINFRA	M2	63,85	7,87	2,11	9,98	637,22
5.11	<b>PISO</b>								<b>4.052,06</b>
5.11.1	C1611	LASTRO DE CONCRETO REGULARIZADO ESP.= 5CM	SEINFRA	M2	19,04	37,97	10,19	48,16	916,97
5.11.2	C4439	CERÂMICA ESMALTADA RETIFICADA C/ ARG. CIMENTO E AREIA ACIMA DE 30x30cm (900 cm²) - PEI-5/PEI-4 P/ PISO	SEINFRA	M2	19,04	106,37	28,56	134,93	2.569,07
5.11.3	C1123	REJUNTAMENTO C/ ARG. PRÉ-FABRICADA, JUNTA ATÉ 2mm EM CERÂMICA, ACIMA DE 30x30 cm (900 cm²) E PORCELANATOS (PAREDE/PISO)	SEINFRA	M2	19,04	7,87	2,11	9,98	190,02
5.11.4	C5028	PISO INTERTRAVADO TIPO TIJOLINHO (20 X 10 X 4CM), CINZA - COMPACTAÇÃO MECANIZADA	SEINFRA	M2	7,26	40,83	10,96	51,79	376,00
5.12	<b>PINTURA</b>								<b>4.413,70</b>
5.12.1	C2233	REVESTIMENTO TEXTURIZADO EM PAREDES INTERNA/EXTERNA C/ROLO	SEINFRA	M2	128,87	25,53	6,85	32,38	4.172,81
5.12.2	102213	PINTURA VERNIZ (INCOLOR) ALQUÍDICO EM MADEIRA, USO INTERNO E EXTERNO, 2 DEMÃOS. AF. 01/2021	SINAPI	M2	11,82	16,07	4,31	20,38	240,89
6	<b>QUIOSQUE 02</b>								<b>66.353,37</b>
6.1	<b>SERVIÇOS PRELIMINARES</b>								<b>260,19</b>
6.1.1	C1630	LOCAÇÃO DA OBRA - EXECUÇÃO DE GABARITO	SEINFRA	M2	33,66	6,09	1,64	7,73	260,19
6.2	<b>MOVIMENTO DE TERRA</b>								<b>771,44</b>
6.2.1	C1256	ESCAVAÇÃO MANUAL CAMPO ABERTO EM TERRA ATÉ 2M	SEINFRA	M3	3,18	45,56	12,23	57,79	183,77
6.2.2	C2921	REATERRO C/COMPACTAÇÃO MANUAL S/CONTROLE, MATERIAL DA VALA	SEINFRA	M3	8,75	26,43	7,10	33,58	293,39
6.2.3	C2784	ESCAVAÇÃO MANUAL SOLO DE 1A.CAT. PROF. ATÉ 1.50m	SEINFRA	M3	5,63	41,21	11,06	52,27	294,28
6.3	<b>FUNDAÇÃO E ESTRUTURA</b>								<b>5.127,82</b>
6.3.1	C0054	ALVENARIA DE EMBASAMENTO DE PEDRA ARGAMASSADA	SEINFRA	M3	1,59	423,18	113,62	556,80	853,51

Thiago Douglas da Costa  
Engenheiro Civil  
CREA 211501802-8

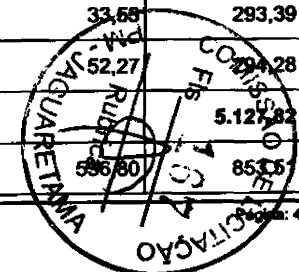



## PLANILHA ORÇAMENTÁRIA

OBRA:	CONSTRUÇÃO DE PRAÇA DE EVENTOS NO BAIRRO BEIRA RIO	DATA : 07/08/2021	ORSE	2021/08	10/2021
DESCRIÇÃO:	CONSTRUÇÃO DE PRAÇA DE EVENTOS NO BAIRRO BEIRA RIO	BDI : 26,85%	SBC	2021/08 - Fortaleza	09/2021
LOCAL:	BAIRRO BEIRA RIO	L.S. Hora: 83,85%	SEINFRA	027.1 COM DESONERAÇÃO	05/2021
CLIENTE:	PREFEITURA DE JAGUARETAMA	L.S. Mês: 47,76%	SINAPI	2021/08 COM DESONERAÇÃO	09/2021
				COMPOSIÇÕES PRÓPRIAS	

6.3.2	C0089	ANEL DE IMPERMEABILIZAÇÃO C/ARMAÇÃO EM FERRO	SEINFRA	M3	0,27	707,66	190,01	897,67	242,37
6.3.3	C4592	ALVENARIA DE EMBASAMENTO EM TIJOLO CERÂMICO FURADO C/ ARGAMASSA CIMENTO E AREIA 1:4	SEINFRA	M3	1,06	612,00	164,32	776,32	822,90
6.3.4	A0052	PILAR RETANGULAR DE CONCRETO P/VIBR., FCK 18 MPA COM SESSÃO (15X20)CM TENDO 4 FERROS DE 3/8" E ESTRIBO DE 1/4" ESPAÇADO A CADA	PRÓPRIA	M	36,00	70,27	18,87	89,14	3.209,04
6.4	<b>PAREDES E PAINÉIS</b>								<b>7.311,80</b>
6.4.1	C0073	ALVENARIA DE TIJOLO CERÂMICO FURADO (9x19x19)cm C/ARGAMASSA MISTA DE CAL HIDRATADA ESP.=10cm (1:2:8)	SEINFRA	M2	96,36	59,82	16,06	75,88	7.311,80
6.5	<b>IMPERMEABILIZAÇÃO</b>								<b>481,27</b>
6.5.1	C2843	IMPERMEABILIZAÇÃO C/ EMULSÃO ASFÁLTICA CONSUMO 2kg/m²	SEINFRA	M2	12,08	31,41	8,43	39,84	481,27
6.6	<b>ESQUADRIAS</b>								<b>5.510,98</b>
6.6.1	C4518	PORTA EM ALUMÍNIO ANODIZADO NATURAL/FOSCO, DE ABRIR, COM BANDEIROLA E/OU PEITORIL, SEM VIDRO - FORNECIMENTO E MONTAGEM	SEINFRA	M2	5,46	352,25	94,58	446,83	2.439,69
6.6.2	C1969	PORTA DE AÇO EM CHAPA ONDULADA OU GRADES DE ENROLAR	SEINFRA	M2	3,05	324,89	87,23	412,12	1.256,97
6.6.3	94569	JANELA DE ALUMÍNIO TIPO MAXIM-AR, COM VIDROS, BATENTE E FERRAGENS. EXCLUSIVE ALIZAR, ACABAMENTO E CONTRAMARCO. FORNECIMENTO E INSTALAÇÃO. AF 12/2019	SINAPI	M2	2,40	595,95	160,01	755,96	1.814,30
6.7	<b>COBERTURA</b>								<b>5.016,74</b>
6.7.1	C4511	ESTRUTURA DE MADEIRA P/ TELHAS ONDULADAS DE FIBROCIMENTO, ALUMÍNIO OU PLÁSTICAS, APOIADA SOBRE PAREDES E/OU LAJES DE FORRO	SEINFRA	M2	22,44	60,94	16,36	77,30	1.734,61
6.7.2	94213	TELHAMENTO COM TELHA DE AÇO/ALUMÍNIO E = 0,5 MM, COM ATÉ 2 ÁGUAS, INCLUSO IÇAMENTO. AF 07/2019	SINAPI	M2	22,44	94,40	25,35	119,75	2.687,19
6.7.3	12369	LINHA EM MADEIRA DE LEI DE 4"x2"	SEINFRA	M	39,40	11,90	3,20	15,10	594,94
6.8	<b>INSTALAÇÃO ELÉTRICA</b>								<b>1.691,48</b>
6.8.1	C1947	PONTO ELÉTRICO, MATERIAL E EXECUÇÃO	SEINFRA	PT	5,00	229,58	61,64		
6.8.2	PM - 010	LUMINÁRIA DE TETO PLAFON/PLAFONIER EM PLÁSTICO COM BASE E27, COM LAMPADA LED 10 W BIVOLT BRANCA, FORMATO TRADICIONAL - FORNECIMENTO E INSTALAÇÃO.	PRÓPRIA	UN	6,00	30,93	8,30		
6.9	<b>INSTALAÇÃO HIDRO-SANITÁRIA</b>								<b>10.706,23</b>

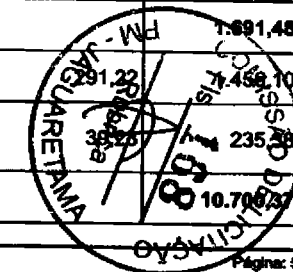

Thiago Douglas da Costa  
Engenheiro Civil  
CREA 211501802-8

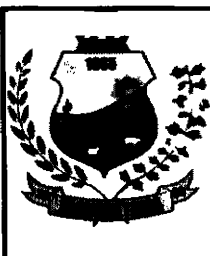

# PLANILHA ORÇAMENTÁRIA

OBRA: CONSTRUÇÃO DE PRAÇA DE EVENTOS NO BAIRRO BEIRA RIO  
DESCRIÇÃO: CONSTRUÇÃO DE PRAÇA DE EVENTOS NO BAIRRO BEIRA RIO  
LOCAL: BAIRRO BEIRA RIO  
CLIENTE: PREFEITURA DE JAGUARETAMA

DATA : 07/08/2021

BDI : 26,85%  
L.S. Hora: 83,85%  
L.S. Mês: 47,76%

ORSE	2021/08	10/2021
SBC	2021/09 - Fortaleza	09/2021
SEINFRA	027.1 COM DESONERAÇÃO	05/2021
SINAPI	2021/08 COM DESONERAÇÃO	09/2021
COMPOSIÇÕES PRÓPRIAS		

6.9.1	C1948	PONTO HIDRÁULICO, MATERIAL E EXECUÇÃO	SEINFRA	PT	5,00	214,28	57,53	271,81	1.359,05
6.9.2	C1950	PONTO SANITÁRIO, MATERIAL E EXECUÇÃO	SEINFRA	PT	5,00	193,21	51,88	245,09	1.225,45
6.9.3	C0348	BACIA DE LOUÇA BRANCA C/CAIXA ACOPLADA	SEINFRA	UN	2,00	741,43	199,07	940,50	1.881,00
6.9.4	C1618	LAVATÓRIO DE LOUÇA BRANCA C/COLUNA, C/ TORNEIRA E ACESSÓRIOS	SEINFRA	UN	2,00	599,22	160,89	760,11	1.520,22
6.9.5	C3441	CAIXA D'ÁGUA EM FIBERGLASS - CAP. 500L	SEINFRA	UN	1,00	294,38	79,04	373,42	373,42
6.9.6	C4923	CAIXA SIFONADA PVC 100 X 100 X 50MM, ACABAMENTO BRANCO (GRELHA OU TAMPA CEGA)	SEINFRA	UN	3,00	31,43	8,44	39,87	119,61
6.9.7	C1903	PIA DE AÇO INOX. (1.50X0.58)m C/ 1 CUBA E ACESSÓRIOS	SEINFRA	UN	1,00	737,94	198,14	936,08	936,08
6.9.8	C4162	FOSSA SÉPTICA E SUMIDOURO EM ANÉIS D=1,20M	SEINFRA	UN	1,00	2.590,10	695,44	3.285,54	3.285,54
6.10	<b>REVESTIMENTO EM PAREDES</b>								<b>21.015,54</b>
6.10.1	C0776	CHAPISCO C/ ARGAMASSA DE CIMENTO E AREIA S/PENEIRAR TRAÇO 1:3 ESP.= 5mm P/ PAREDE	SEINFRA	M2	192,72	6,18	1,66	7,84	1.510,92
6.10.2	C1220	EMBOÇO C/ ARGAMASSA DE CIMENTO E AREIA S/ PENEIRAR, TRAÇO 1:3	SEINFRA	M2	63,85	31,99	8,59	40,58	2.591,03
6.10.3	C3028	REBOCO C/ ARGAMASSA DE CIMENTO E AREIA PENEIRADA, TRAÇO 1:3	SEINFRA	M2	128,87	43,26	11,62	54,88	7.072,39
6.10.4	C4434	CERÂMICA ESMALTADA RETIFICADA C/ ARG. CIMENTO E AREIA ACIMA DE 30x30cm (900 cm²) - PEI-5/PEI-4 P/ PAREDE	SEINFRA	M2	63,85	113,64	30,51	144,15	9.203,98
6.10.5	C1123	REJUNTAMENTO C/ ARG. PRÉ-FABRICADA, JUNTA ATÉ 2mm EM CERÂMICA, ACIMA DE 30x30 cm (900 cm²) E PORCELANATOS (PAREDE/PISO)	SEINFRA	M2	63,85	7,87	2,11	9,98	637,22
6.11	<b>PISO</b>								<b>4.052,06</b>
6.11.1	C1611	LASTRO DE CONCRETO REGULARIZADO ESP.= 5CM	SEINFRA	M2	19,04	37,97	10,19	48,16	916,97
6.11.2	C4439	CERÂMICA ESMALTADA RETIFICADA C/ ARG. CIMENTO E AREIA ACIMA DE 30x30cm (900 cm²) - PEI-5/PEI-4 P/ PISO	SEINFRA	M2	19,04	106,37	28,56	134,93	2.569,07
6.11.3	C1123	REJUNTAMENTO C/ ARG. PRÉ-FABRICADA, JUNTA ATÉ 2mm EM CERÂMICA, ACIMA DE 30x30 cm (900 cm²) E PORCELANATOS (PAREDE/PISO)	SEINFRA	M2	19,04	7,87	2,11	9,98	190,02
6.11.4	C5028	PISO INTERTRAVADO TIPO TIJOLINHO (20 X 10 X 4CM), CINZA - COMPACTAÇÃO MECANIZADA	SEINFRA	M2	7,26	40,83	10,96	51,79	376,00
6.12	<b>PINTURA</b>								<b>4.423,70</b>

Thiago Douglas da Costa  
Engenheiro Civil  
CREA 211501802-8

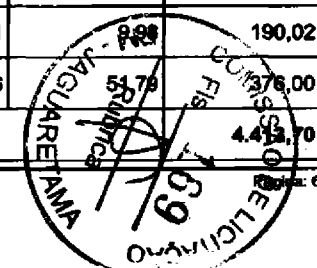



# PLANILHA ORÇAMENTÁRIA

OBRA:	CONSTRUÇÃO DE PRAÇA DE EVENTOS NO BAIRRO BEIRA RIO	DATA :	07/06/2021	ORSE	2021/08	10/2021
DESCRIÇÃO:	CONSTRUÇÃO DE PRAÇA DE EVENTOS NO BAIRRO BEIRA RIO	BDI :	26,85%	SBC	2021/09 - Fortaleza	09/2021
LOCAL:	BAIRRO BEIRA RIO	L.S. Hora :	83,85%	SEINFRA	027.1 COM DESONERAÇÃO	05/2021
CLIENTE:	PREFEITURA DE JAGUARETAMA	L.S. Mês :	47,76%	SINAPI	2021/08 COM DESONERAÇÃO	09/2021
				COMPOSIÇÕES PRÓPRIAS		

Item	Código	Descrição	Medida	Quantidade	Valor Unit.	Valor Total	Valor Base	Valor Complementar	Valor Total
6.12.1	C2233	REVESTIMENTO TEXTURIZADO EM PAREDES INTERNA/EXTERNA C/ROLO	SEINFRA	M2	128,87	25,53	6,85	32,38	4.172,81
6.12.2	102213	PINTURA VERNIZ (INCOLOR) ALQUÍDICO EM MADEIRA, USO INTERNO E EXTERNO, 2 DEMÃOS. AF_01/2021	SINAPI	M2	11,82	16,07	4,31	20,38	240,89
7	<b>PALCO</b>								<b>230.028,84</b>
7.1	<b>SERVIÇOS PRELIMINARES</b>								<b>386,50</b>
7.1.1	C1630	LOCAÇÃO DA OBRA - EXECUÇÃO DE GABARITO	SEINFRA	M2	50,00	6,09	1,64	7,73	386,50
7.2	<b>MOVIMENTO DE TERRA</b>								<b>2.185,05</b>
7.2.1	C1256	ESCAVAÇÃO MANUAL CAMPO ABERTO EM TERRA ATÉ 2M	SEINFRA	M3	9,46	45,56	12,23	57,79	546,89
7.2.2	C2921	REATERRO C/COMPACTAÇÃO MANUAL S/CONTROLE, MATERIAL DA VALA	SEINFRA	M3	35,30	26,43	7,10	33,53	1.183,61
7.2.3	C2784	ESCAVAÇÃO MANUAL SOLO DE 1A.CAT. PROF. ATÉ 1.50m	SEINFRA	M3	8,70	41,21	11,06	52,27	454,75
7.3	<b>FUNDAÇÃO E ESTRUTURA</b>								<b>103.063,01</b>
7.3.1	C0054	ALVENARIA DE EMBASAMENTO DE PEDRA ARGAMASSADA	SEINFRA	M3	4,73	423,18	113,62	536,80	2.539,06
7.3.2	C4592	ALVENARIA DE EMBASAMENTO EM TIJOLO CERÂMICO FURADO C/ ARGAMASSA CIMENTO E AREIA 1:4	SEINFRA	M3	3,15	612,00	164,32	776,32	2.445,41
7.3.3	A0052	PILAR RETANGULAR DE CONCRETO P/VIBR., FCK 18 MPA COM SESSÃO (15X20)CM TENDO 4 FERROS DE 3/8" E ESTRIBO DE 1/4" ESPAÇADO A CADA	PRÓPRIA	M	62,40	70,27	18,87	89,14	5.562,34
7.3.4	C4453	LAJE PRÉ-FABRICADA TRELIÇADA P/ PISO - VÃO DE 3,81 A 4,80 m	SEINFRA	M2	130,39	134,70	36,17	170,87	22.279,74
7.3.5	93205	CINTA DE AMARRAÇÃO DE ALVENARIA MOLDADA IN LOCO COM UTILIZAÇÃO DE BLOCOS CANALETA. AF_03/2016	SINAPI	M	157,64	33,05	8,87	41,92	6.608,27
7.3.6	A0057	SAPATA RETANGULAR DE CONCRETO P/VIBR., FCK 18 MPA COM SESSÃO (1,20X1,20)CM TENDO 9 FERROS DE 3/8" ESPAÇADO A CADA 15CM NA LONGITUDINAL E TRANSVERSAL E VIRADA DE 9CM - A SAPATA CONTEM UM LASTRO DE CONCRETO DE 5CM COM ALTURA DO CUSCUZ DE 50CM.	PRÓPRIA	UN	17,00	360,21	96,72	456,93	7.767,81
7.3.7	92580	TRAMA DE AÇO COMPOSTA POR TERÇAS PARA TELHADOS DE ATÉ 2 ÁGUAS PARA TELHA ONDULADA DE FIBROCIMENTO, METÁLICA, PLÁSTICA OU TERMOACÚSTICA, INCLUSO TRANSPORTE VERTICAL. AF_07/2019	SINAPI	M2	130,39	55,11	14,80	69,91	9.115,56
7.3.8	94216	TELHAMENTO COM TELHA METÁLICA TERMOACÚSTICA E = 30 MM, COM ATÉ 2 ÁGUAS, INCLUSO IÇAMENTO. AF_07/2019	SINAPI	M2	130,39	282,62	75,88	167,74	16.744,82
7.4	<b>PAREDES E PAINÉIS</b>								<b>157,80</b>

Thiago Douglas da Costa  
Engenheiro Civil  
CREA 211501802-8

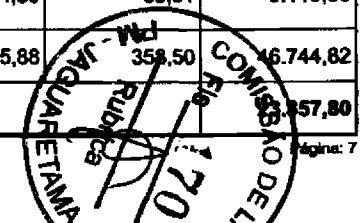

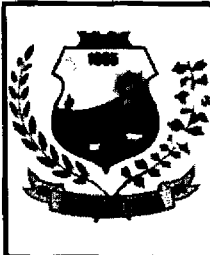

## PLANILHA ORÇAMENTÁRIA

OBRA:	CONSTRUÇÃO DE PRAÇA DE EVENTOS NO BAIRRO BEIRA RIO
DESCRIÇÃO:	CONSTRUÇÃO DE PRAÇA DE EVENTOS NO BAIRRO BEIRA RIO
LOCAL:	BAIRRO BEIRA RIO
CLIENTE:	PREFEITURA DE JAGUARETAMA

DATA : 07/06/2021

BDI : 26,85%

L.S. Hora: 83,85%

L.S. Mês: 47,76%

ORSE	2021/08	10/2021
SBC	2021/09 - Fortaleza	09/2021
SEINFRA	027.1 COM DESONERAÇÃO	05/2021
SINAPI	2021/08 COM DESONERAÇÃO	09/2021
COMPOSIÇÕES PRÓPRIAS		

7.4.1	C0073	ALVENARIA DE TIJOLO CERÂMICO FURADO (9x19x19)cm C/ARGAMASSA MISTA DE CAL HIDRATADA ESP.=10cm (1:2:8)	SEINFRA	M2	305,68	59,82	16,06	75,88	23.195,00
7.4.2	C0806	COBOGÓ DE CIMENTO TIPO VENEZIANO (50X50X6)cm C/ARG. CIMENTO E AREIA TRAÇO 1:3	SEINFRA	M2	2,00	64,17	17,23	81,40	162,80
7.5	<b>IMPERMEABILIZAÇÃO</b>								<b>1.256,16</b>
7.5.1	C2843	IMPERMEABILIZAÇÃO C/ EMULSÃO ASFÁLTICA CONSUMO 2kg/m²	SEINFRA	M2	31,53	31,41	8,43	39,84	1.256,16
7.6	<b>ESQUADRIAS</b>								<b>5.630,06</b>
7.6.1	C4518	PORTA EM ALUMÍNIO ANODIZADO NATURAL/FOSCO, DE ABRIR, COM BANDEIROLA E/OU PEITORIL, SEM VIDRO - FORNECIMENTO E MONTAGEM	SEINFRA	M2	12,60	352,25	94,58	446,83	5.630,06
7.7	<b>INSTALAÇÃO ELETRICA</b>								<b>11.242,63</b>
7.7.1	C1947	PONTO ELÉTRICO, MATERIAL E EXECUÇÃO	SEINFRA	PT	30,00	229,58	61,64	291,22	8.736,60
7.7.2	PM - 010	LUMINÁRIA DE TETO PLAFON/PLAFONIER EM PLÁSTICO COM BASE E27, COM LAMPADA LED 10 W BIVOLT BRANCA, FORMATO TRADICIONAL - FORNECIMENTO E INSTALAÇÃO.	PRÓPRIA	UN	9,00	30,93	8,30	39,23	353,07
7.7.3	C4809	LUMINÁRIA DE EMBUTIR, EM LED, CORPO EM ALUMÍNIO E REFLETOR EM ALUMÍNIO ANODIZADO DE ALTO BRILHO, POTÊNCIA MÍNIMA 40W E MÁXIMA DE 50W	SEINFRA	UN	4,00	424,31	113,93	538,24	2.152,96
7.8	<b>INSTALAÇÃO HIDRO-SANITÁRIA</b>								<b>10.872,33</b>
7.8.1	C1948	PONTO HIDRÁULICO, MATERIAL E EXECUÇÃO	SEINFRA	PT	5,00	214,28	57,53	271,81	1.359,05
7.8.2	C1950	PONTO SANITÁRIO, MATERIAL E EXECUÇÃO	SEINFRA	PT	5,00	193,21	51,88	245,09	1.225,45
7.8.3	C1618	LAVATÓRIO DE LOUÇA BRANCA C/COLUNA, C/ TORNEIRA E ACESSÓRIOS	SEINFRA	UN	2,00	599,22	160,89	760,11	1.520,22
7.8.4	C0348	BÁCIA DE LOUÇA BRANCA C/CAIXA ACOPLADA	SEINFRA	UN	2,00	741,43	199,07	940,50	1.881,00
7.8.5	00034636	CAIXA D'ÁGUA EM POLIETILENO 1000 LITROS, COM TAMPA	SINAPI	UN	1,00	429,94	115,44	545,38	545,38
7.8.6	C4923	CAIXA SIFONADA PVC 100 X 100 X 50MM, ACABAMENTO BRANCO (GRELHA OU TAMPA CEGA)	SEINFRA	UN	3,00	31,43	8,43	39,87	119,61
7.8.7	C4162	FOSSA SÉPTICA E SUMIDOURO EM ANÉIS D=1,20M	SEINFRA	UN	1,00	2.590,10	689,44	3.280,54	3.285,54
7.8.8	C1903	PIA DE AÇO INOX. (1.50X0.58)m C/ 1 CUBA E ACESSÓRIOS	SEINFRA	UN	1,00	737,94	188,14	936,08	936,08

Thiago Douglas da Costa  
Engenheiro Civil  
CREA 211501802-8

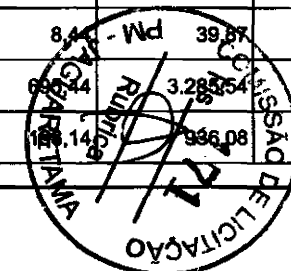

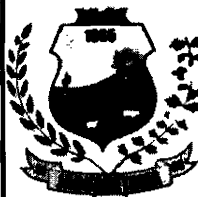

## PLANILHA ORÇAMENTÁRIA

OBRA:	CONSTRUÇÃO DE PRAÇA DE EVENTOS NO BAIRRO BEIRA RIO
DESCRIÇÃO:	CONSTRUÇÃO DE PRAÇA DE EVENTOS NO BAIRRO BEIRA RIO
LOCAL:	BAIRRO BEIRA RIO
CLIENTE:	PREFEITURA DE JAGUARETAMA

DATA : 07/06/2021

BDI : 26,85%

L.S. Hora: 83,85%

L.S. Mês: 47,76%

ORSE	2021/06	10/2021
SBC	2021/09 - Fortaleza	09/2021
SEINFRA	027.1 COM DESONERAÇÃO	05/2021
SINAPI	2021/08 COM DESONERAÇÃO	09/2021
COMPOSIÇÕES PRÓPRIAS		

7.9 REVESTIMENTO EM PAREDES										51.060,64
7.9.1	C0776	CHAPISCO C/ ARGAMASSA DE CIMENTO E AREIA S/PENEIRAR TRAÇO 1:3 ESP.= 5mm P/ PAREDE	SEINFRA	M2	611,36	6,18	1,66	7,84	4.793,06	
7.9.2	C1220	EMBOÇO C/ ARGAMASSA DE CIMENTO E AREIA S/ PENEIRAR, TRAÇO 1:3	SEINFRA	M2	90,94	31,99	8,59	40,58	3.690,35	
7.9.3	C3028	REBOCO C/ ARGAMASSA DE CIMENTO E AREIA PENEIRADA, TRAÇO 1:3	SEINFRA	M2	520,42	43,26	11,62	54,88	28.560,65	
7.9.4	C4434	CERÂMICA ESMALTADA RETIFICADA C/ ARG. CIMENTO E AREIA ACIMA DE 30x30cm (900 cm²) - PEI-5/PEI-4 P/ PAREDE	SEINFRA	M2	90,94	113,64	30,51	144,15	13.109,00	
7.9.5	C1123	REJUNTAMENTO C/ ARG. PRÉ-FABRICADA, JUNTA ATÉ 2mm EM CERÂMICA, ACIMA DE 30x30 cm (900 cm²) E PORCELANATOS (PAREDE/PISO)	SEINFRA	M2	90,94	7,87	2,11	9,98	907,58	
7.10 PISO										4.123,46
7.10.1	C4439	CERÂMICA ESMALTADA RETIFICADA C/ ARG. CIMENTO E AREIA ACIMA DE 30x30cm (900 cm²) - PEI-5/PEI-4 P/ PISO	SEINFRA	M2	24,49	106,37	28,56	134,93	3.304,44	
7.10.2	C1123	REJUNTAMENTO C/ ARG. PRÉ-FABRICADA, JUNTA ATÉ 2mm EM CERÂMICA, ACIMA DE 30x30 cm (900 cm²) E PORCELANATOS (PAREDE/PISO)	SEINFRA	M2	24,49	7,87	2,11	9,98	244,41	
7.10.3	96467	RODAPÉ CERÂMICO DE 7CM DE ALTURA COM PLACAS TIPO ESMALTADA COMERCIAL DE DIMENSÕES 35X35CM (PADRAO POPULAR). AF 06/2017	SINAPI	M	78,93	5,74	1,54	7,28	574,61	
7.11 PINTURA										16.851,20
7.11.1	C2233	REVESTIMENTO TEXTURIZADO EM PAREDES INTERNA/EXTERNA C/ROLO	SEINFRA	M2	520,42	25,53	6,85	32,38	16.851,20	
8 SERVIÇOS DIVERSOS										125.073,47
8.1	C3440	BANCO EM "U" S/ ENCOSTO PADRÃO	SEINFRA	M	45,00	282,73	75,91	358,64	16.138,80	
8.2	111590	GUARDA CORPO TUBO DE FERRO E METALON (COPIA SBC - Código 111590)	PRÓPRIA	M	580,83	147,85	39,70	187,55	108.934,67	

Thiago Douglas da Costa  
Engenheiro Civil  
CREA 211501802-8

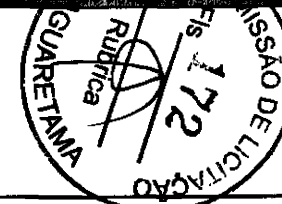



## CRONOGRAMA FÍSICO-FINANCEIRO

OBRA:	CONSTRUÇÃO DE PRAÇA DE EVENTOS NO BAIRRO BEIRA RIO
DESCRIÇÃO:	CONSTRUÇÃO DE PRAÇA DE EVENTOS NO BAIRRO BEIRA RIO
LOCAL:	BAIRRO BEIRA RIO
CLIENTE:	PREFEITURA DE JAGUARETAMA

DATA : 07/06/2021  
 BDI : 26,85%  
 L.S. Hora: 83,85%  
 L.S. Mês: 47,76%

ORSE	2021/08	10/2021
SBC	2021/09 - Fortaleza	09/2021
SEINFRA	027.1 COM DESONERAÇÃO	05/2021
SINAPI	2021/08 COM DESONERAÇÃO	09/2021
COMPOSIÇÕES PRÓPRIAS		

ITEM	DESCRIÇÃO	VALOR (R\$)	MÊS 1	MÊS 2	MÊS 3	MÊS 4	MÊS 5	MÊS 6	Total parcela
1	SERVIÇOS PRELIMINAR	2.483,61	100,00 %						100,00 %
			2.483,61						2.483,61
2	MOVIMENTO DE TERRA	317.767,48	50,00 %	50,00 %					100,00 %
			158.883,74	158.883,74					317.767,48
3	PAVIMENTAÇÃO	270.663,92		50,00 %	50,00 %				100,00 %
				135.331,96	135.331,96				270.663,92
4	INSTALAÇÕES ELÉTRICAS	282.569,31			50,00 %	50,00 %			100,00 %
					141.284,65	141.284,65			282.569,31
5	QUIOSQUE 01	66.353,37				50,00 %	50,00 %		100,00 %
						33.176,68	33.176,68		66.353,37
6	QUIOSQUE 02	66.353,37				50,00 %	50,00 %		100,00 %
						33.176,68	33.176,68		66.353,37
7	PALCO	230.028,84					80,00 %	20,00 %	100,00 %
							184.023,07	46.005,77	230.028,84
8	SERVIÇOS DIVERSOS	125.073,47				20,00 %	20,00 %	60,00 %	100,00 %
						25.014,69	25.014,69	75.044,09	125.073,47
		1.361.293,37	161.367,36	294.215,70	278.610,92	234.662,72	275.391,12	121.040,63	1.361.293,37
			161.367,36	452.583,06	732.193,87	964.662,99	1.240.243,61	1.361.293,37	

  
**Thiago Douglas da Costa**  
 Engenheiro Civil  
 CREA 211501802-8

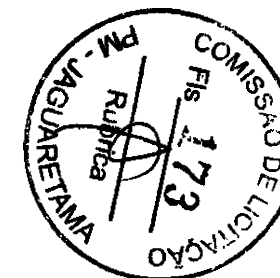

*[Handwritten initials]*





## COMPOSIÇÃO DO BDI

OBRA:	CONSTRUÇÃO DE PRAÇA DE EVENTOS NO BAIRRO BEIRA RIO	DATA : 07/06/2021	L.S. Hora: 83,85%
DESCRIÇÃO:	CONSTRUÇÃO DE PRAÇA DE EVENTOS NO BAIRRO BEIRA RIO	BDI : 26,85%	L.S. Mão: 47,79%
LOCAL:	BAIRRO BEIRA RIO	ORBE	2021/08 10/2021
CLIENTE:	PREFEITURA DE JAGUARETAMA	88C	2021/08 - Fortaleza 09/2021
		SEINFRA	027.1 COM DESONERAÇÃO 06/2021
		SINAPI	2021/08 COM DESONERAÇÃO 09/2021
		COMPOSIÇÕES PRÓPRIAS	

COD	DESCRIÇÃO	%
<b>Benefício</b>		
S + G	Garantia/seguros	0,32
L	Lucro	6,64
TOTAL		6,96
<b>Despesas Indiretas</b>		
AC	Administração central	3,80
DF	Despesas financeiras	1,02
R	Riscos	0,50
TOTAL		5,32
<b>I Impostos</b>		
	PIS	0,66
	COFINS	3,00
	ISS	3,00
	CPRB	4,50
TOTAL		11,16



BDI = 26,85%

$$(1+AC+S+R+G)*(1+DF)*(1+L)/(1-I)-1$$

*Trigo Douglas da Costa*  
Trigo Douglas da Costa  
Engenheiro Civil  
CREA 211501802-8



### TABELA DE ENCARGOS SOCIAIS

<b>OBRA:</b>	CONSTRUÇÃO DE PRAÇA DE EVENTOS NO BAIRRO BEIRA RIO	<b>DATA :</b> 07/08/2021	<b>L.S. Hora:</b> 83,85%
<b>DESCRIÇÃO:</b>	CONSTRUÇÃO DE PRAÇA DE EVENTOS NO BAIRRO BEIRA RIO	<b>BDI :</b> 26,85%	<b>L.S. Mês:</b> 47,76%
<b>LOCAL:</b>	BAIRRO BEIRA RIO	<b>ORSE</b>	2021/08
<b>CLIENTE:</b>	PREFEITURA DE JAGUARETAMA	<b>SBC</b>	2021/08 - Fortaleça
		<b>SEINFRA</b>	027.1 COM DESONERAÇÃO
		<b>SINAPI</b>	2021/08 COM DESONERAÇÃO
			COMPOSIÇÕES PRÓPRIAS

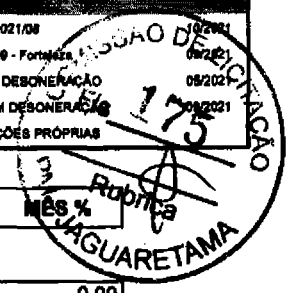

COD	DESCRIÇÃO	HORA %	MÊS %
<b>A</b>	<b>GRUPO A</b>		
A1	INSS	0,00	0,00
A2	SESI	1,50	1,50
A3	SENAI	1,00	1,00
A4	INCRA	0,20	0,20
A5	SEBRAE	0,60	0,60
A6	Salário Educação	2,50	2,50
A7	Seguro Contra Acidentes de Trabalho	3,00	3,00
A8	FGTS	8,00	8,00
A9	SECONCI	0,00	0,00
	<b>TOTAL</b>	<b>16,80</b>	<b>16,80</b>

<b>B</b>	<b>GRUPO B</b>		
B1	Repouso Semanal Remunerado	17,84	0,00
B2	Feriados	3,71	0,00
B3	Auxílio - Enfermidade	0,87	0,87
B4	13º Salário	10,80	8,33
B5	Licença Paternidade	0,07	0,06
B6	Faltas Justificadas	0,72	0,56
B7	Dias de Chuvas	1,55	0,00
B8	Auxílio Acidente de Trabalho	0,11	0,06
B9	Férias Gozadas	8,71	6,73
B10	Salário Maternidade	0,03	0,03
	<b>TOTAL</b>	<b>44,41</b>	<b>16,46</b>

<b>C</b>	<b>GRUPO C</b>		
C1	Aviso Prévio Indenizado	5,40	4,17
C2	Aviso Prévio Trabalhado	0,13	0,10
C3	Férias Indenizadas	4,85	3,75
C4	Depósito Rescisão Sem Justa Causa	3,90	3,01
C5	Indenização Adicional	0,45	0,35
	<b>TOTAL</b>	<b>14,73</b>	<b>11,38</b>

<b>D</b>	<b>GRUPO D</b>		
D1	Reincidência de Grupo A sobre Grupo B	7,46	2,77
D2	Reincidência de Grupo A sobre Aviso Prévio Trabalhado e Reincidência do FGTS sobre Aviso Prévio Indenizado	0,45	0,35
	<b>TOTAL</b>	<b>7,91</b>	<b>3,12</b>

Horista = 83,85%  
Mensalista = 47,76%

A + B + C + D

Thiago Douglas da Costa  
Engenheiro Civil  
CREA 211501802-8

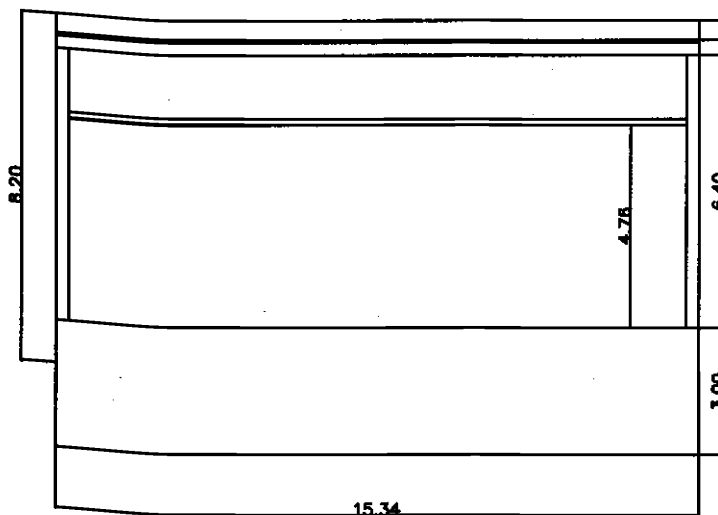

VISTA FRONTAL  
em 1/100

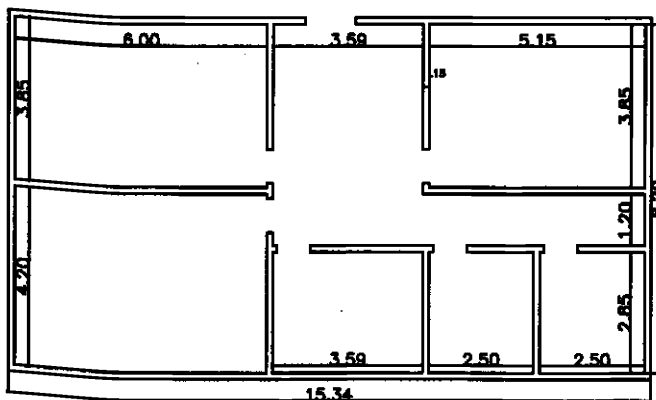

PLANTA BAIXA  
em 1/100

*Thiago Douglas da Costa*  
**Thiago Douglas da Costa**  
Engenheiro Civil  
CREA/RN 211501802-8

**01** PLANTA BAIXA  
ESCALA METROS

## PREFEITURA MUNICIPAL DE JAGUARETAMA

OBRAS:	CONSTRUÇÃO DE PRAÇA DE EVENTOS NO BAIRRO BEIRA RIO	ASSUNTO:	Planta Baixa
LOCAL:	SEDE DO MUNICÍPIO DE JAGUARETAMA - CE.	BARRIO:	S/B
RESPONSÁVEL TÉCNICO:	Thiago Douglas da Costa	CREA/RN:	211501802-8
		ESCALA:	METROS
		FOLHA:	01/02

*de*

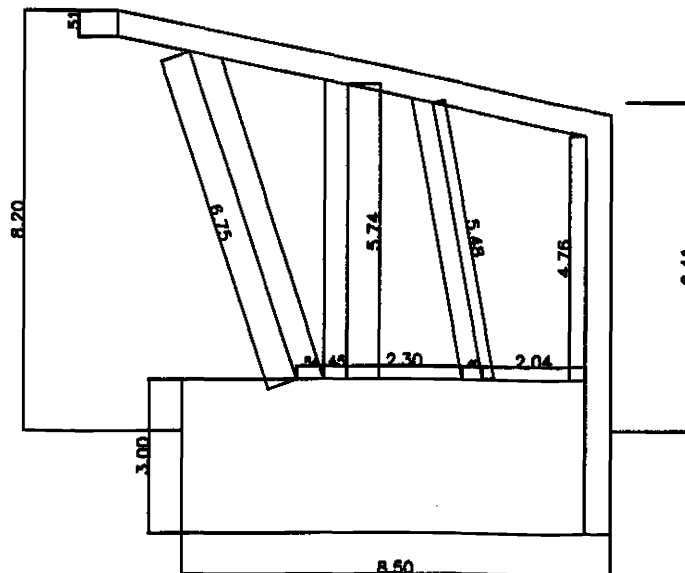

VISTA LATERAL  
 esc 1:100

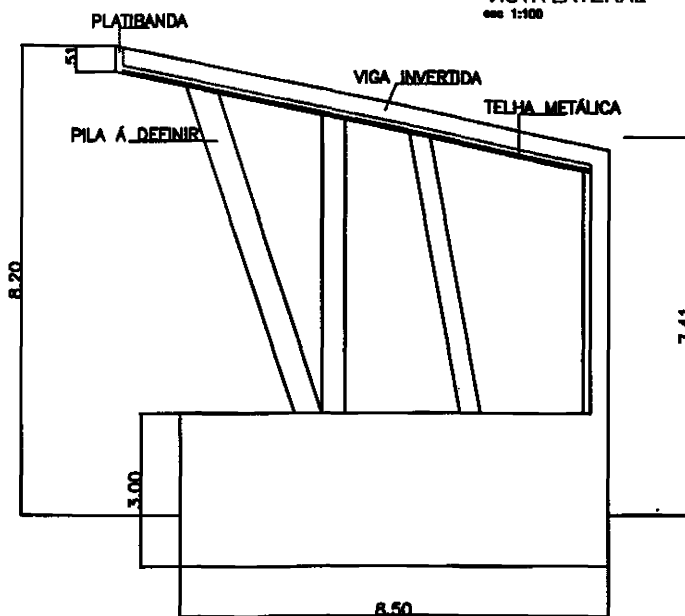

VISTA LATERAL  
 esc 1:100

*Thiago Douglas da Costa*  
**Thiago Douglas da Costa**  
 Engenheiro Civil  
 CREA/RN 211501802-8

**02** PLANTA BAIXA  
 ESCALA METROS

**PREFEITURA MUNICIPAL DE JAGUARETAMA**

OBRA:	CONSTRUÇÃO DE PRAÇA DE EVENTOS NO BAIRRO BEIRA RIO	ASSUNTO:	Planta Baixa
LOCAL:	SEDE DO MUNICÍPIO DE JAGUARETAMA - CE.	BAIRRO:	S/B
RESPONSÁVEL TÉCNICO:	Thiago Douglas da Costa	CREARN:	211501802-8
		ESCALA:	METROS
		FOLHA:	02/02

*Handwritten signature and initials*



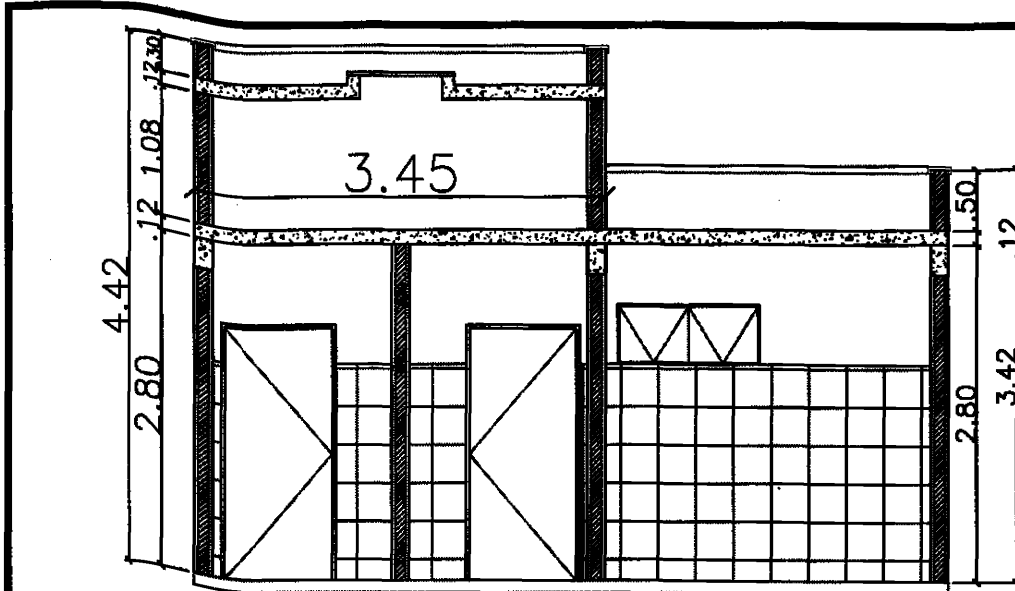
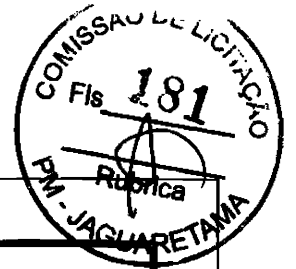

REVESTIMENTO DE PEDRA CARIRI

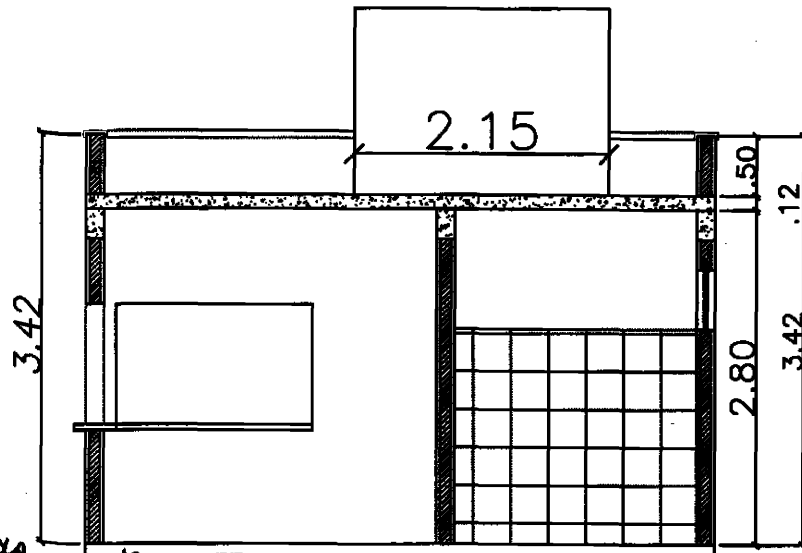

REVESTIMENTO DE PEDRA CARIRI (02) PLANTA BAIXA ESCALA METROS

Thiago Douglas da Costa  
Engenheiro Civil  
CREA/RN 211501802-8

# PREFEITURA MUNICIPAL DE JAGUARETAMA

OBRA:	CONSTRUÇÃO DE QUIOSQUE NA PRAÇA DO BEIRA RIO	ASSUNTO:	Planta Baixa
LOCAL:	SEDE DO MUNICÍPIO DE JAGUARETAMA - CE.	BAIRRO:	S/B
RESPONSÁVEL TÉCNICO:	Thiago Douglas da Costa	CREARN:	211501802-8
		ESCALA:	METROS
		FOLHA:	02/04

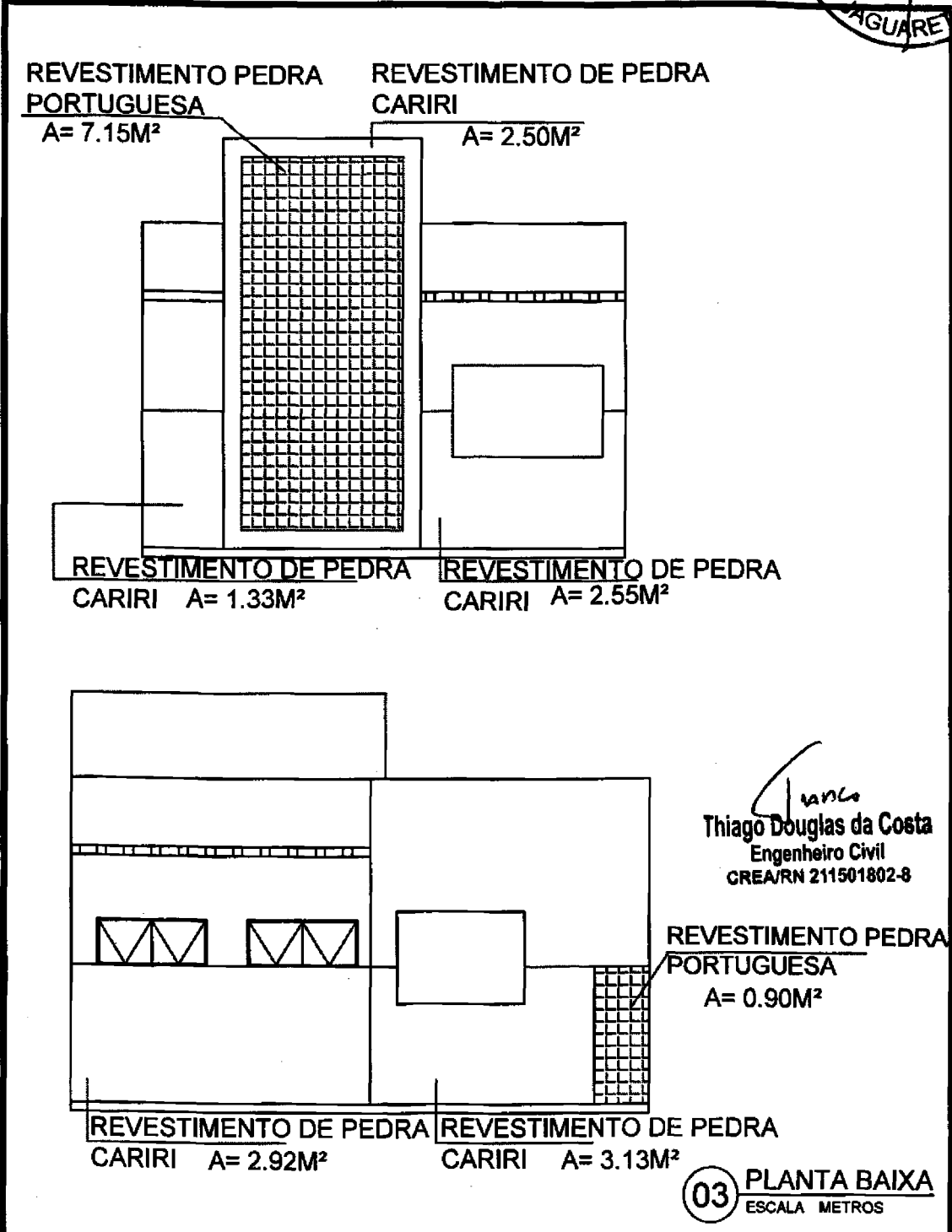

Thiago Douglas da Costa  
 Engenheiro Civil  
 CREA/RN 211501802-8

**PREFEITURA MUNICIPAL DE JAGUARETAMA**

OBRAS:	CONSTRUÇÃO DE QUIOSQUE NA PRAÇA DO BEIRA RIO	ASSUNTO:	Planta Baixa
LOCAL:	SEDE DO MUNICÍPIO DE JAGUARETAMA - CE.	BAIRRO:	S/B
RESPONSÁVEL TÉCNICO:	Thiago Douglas da Costa	CREA/RN:	211501802-8
		ESCALA:	METROS
		FOLHA:	03/04

*(Handwritten signature)*

*(Handwritten signature)*

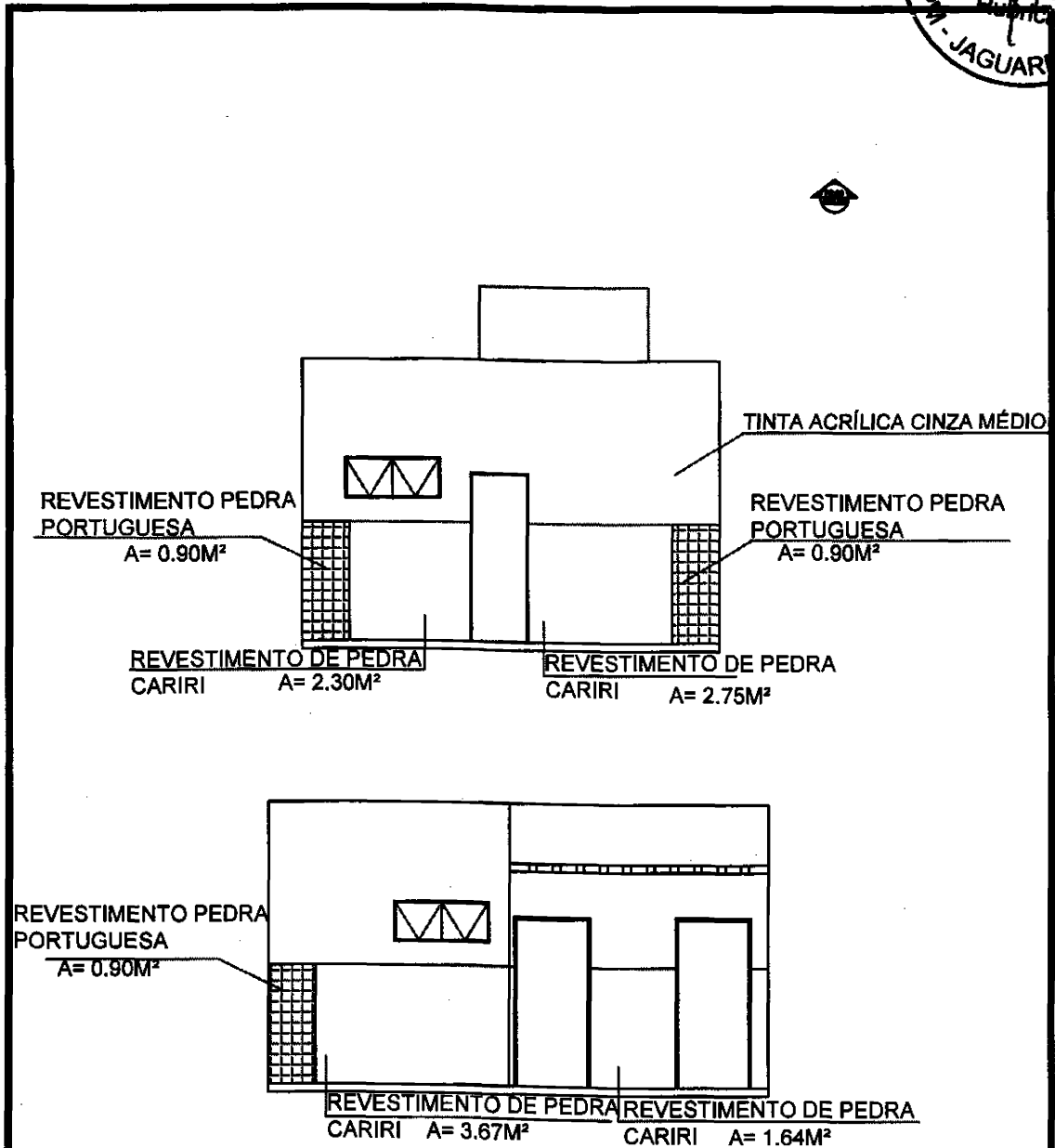

Thiago Douglas da Costa  
Engenheiro Civil  
CREA/RN 211501802-8

04 PLANTA BAIXA  
ESCALA METROS

# PREFEITURA MUNICIPAL DE JAGUARETAMA

OBRA:	CONSTRUÇÃO DE QUIOSQUE NA PRAÇA DO BEIRA RIO	ASSUNTO:	Planta Baixa
LOCAL:	SEDE DO MUNICÍPIO DE JAGUARETAMA - CE.	BAIRRO:	S/B
RESPONSÁVEL TÉCNICO:	Thiago Douglas da Costa	CREAR/RN:	211501802-8
		ESCALA:	METROS
		FOLHA:	04/04

*Handwritten signature or mark.*





A FORÇA DO NOVO COM O POVO!

# PREFEITURA DE JAGUARETAMA

CAPITAL NACIONAL DO ESPIRITISMO



## ANEXO B

MINUTA DE CONTRATO Nº. \_\_\_\_\_.

**TERMO DE CONTRATO QUE ENTRE SI  
CELEBRAM O MUNICÍPIO DE JAGUARETAMA,  
ATRAVÉS DA SEC. DE INFRAESTRUTURA  
URBANISMO E SERVIÇOS PÚBLICOS E OUTRO  
LADO \_\_\_\_\_, PARA O FIM  
QUE A SEGUIR SE DECLARA.**

O Município de JAGUARETAMA, inscrito no CNPJ sob o nº 07.442.825/0001-05, e C.G.F nº 06.920.228-1, através da SECRETARIA DE INFRAESTRUTURA URBANISMO E SERVIÇOS PÚBLICOS, com sede na Rua Tristão Gonçalves nº 185, Centro, Jaguaretama - Ceará, neste ato representado por seu Titular, Sr. JOSE ABILIO RODRIGUES XAVIER residente Rua Francisco Antônio Pinheiro, nº 109, CEP 63.480-000, portador do CPF nº 285.590.453-68, RG nº 91006003757, neste ato denominado **CONTRATANTE**, e do outro lado a empresa \_\_\_\_\_, pessoa jurídica de direito privado, inscrita no CNPJ sob o nº. \_\_\_\_\_, com sede à \_\_\_\_\_, neste ato representado pelo seu sócio-gerente \_\_\_\_\_, portador do CPF n \_\_\_\_\_, RG nº. \_\_\_\_\_, doravante denominado **CONTRATADA**, resolvem firmar o presente Contrato, decorrente de processo licitatório, na modalidade TOMADA DE PREÇOS, e em conformidade com as disposições contidas na Lei nº. 8.666/93 mediante as Cláusulas e condições a seguir:

### CLÁUSULA PRIMEIRA - DA FUNDAMENTAÇÃO LEGAL

1.1. O presente Contrato tem como fundamento a TOMADA DE PREÇOS nº. 2021111801-SEIN, devidamente homologado pelo (a) Sr. Secretário de Infraestrutura Urbanismo e Serviços Públicos de JAGUARETAMA, Sr (a) \_\_\_\_\_ e a proposta do (a) CONTRATADO (A), tudo parte integrante deste Termo, independente de transcrição.

### CLÁUSULA SEGUNDA - DO OBJETO CONTRATUAL

2.1. O presente contrato tem por objeto a contratação de empresa especializada para **CONTRATAÇÃO DE EMPRESA ESPECIALIZADA PARA CONSTRUÇÃO DE PRAÇA DE EVENTOS NO BAIRRO BEIRO RIO, CONFORME ESPECIFICAÇÕES NO PROJETO BÁSICO.**

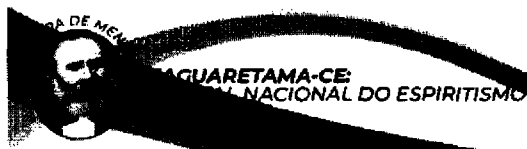



A FORÇA DO NOVO COM O POVO!

# PREFEITURA DE JAGUARETAMA

CAPITAL NACIONAL DO ESPIRITISMO



## CLÁUSULA TERCEIRA - DO PREÇO

3.1. O valor contratual global importa na quantia de R\$ (\_\_\_\_\_).

## CLÁUSULA QUARTA - DO REAJUSTAMENTO DO PREÇO

4.1. Irreajustável, conforme Lei que instituiu o Plano Real.

4.2. O Equilíbrio econômico financeiro do contrato será buscado sempre que necessário para restabelecer as condições previamente pactuadas, mediante solicitação do contratado devidamente justificada e acompanhada dos documentos que comprovem o desequilíbrio.

4.3. A Contratada poderá reajustar somente após 12 (doze) meses, a contar da data de apresentação das propostas, com base na variação percentual acumulada no período sob análise, IGP-M (índice geral de preços do mercado), ou outro equivalente, caso este venha a ser extinto ou substituído.

## CLÁUSULA QUINTA - DO PRAZO DE EXECUÇÃO DOS SERVIÇOS

5.1. O presente contrato vigorará por **31 de Dezembro de 2022**, com validade a partir de sua assinatura, podendo ser prorrogado nos casos e formas previstos na Lei de Licitações.

5.2. O prazo para conclusão da obra/serviços será de **06 (seis) meses**, contados a partir do dia da emissão da ordem de serviços;

5.3. Os prazos de início, de etapa de execução, de conclusão e de entrega poderão ser prorrogados desde que, devidamente justificados os motivos, a critério da Administração, mantidas as demais cláusulas do Contrato, e desde que ocorra a circunstância apontada no art. 57, parágrafo 1º, incisos I a IV, da Lei de Licitações vigente.

5.4. Os pedidos de prorrogação deverão se fazer acompanhar de um relatório circunstanciado e do novo cronograma físico-financeiro adaptado às novas condições propostas. Esses pedidos serão analisados e julgados pela fiscalização da PREFEITURA MUNICIPAL DE JAGUARETAMA.

5.5. Os pedidos de prorrogação de prazos serão dirigidos ao Sr(a). Sec. de Infraestrutura Urbanismo e Serviços Públicos de JAGUARETAMA, até 10 (dez) dias antes da data do término do prazo contratual.

5.6. Os atrasos ocasionados por motivo de força maior ou caso fortuito, desde que notificados no prazo de 48 (quarenta e oito) horas e aceitos pela PREFEITURA MUNICIPAL DE JAGUARETAMA, não serão considerados como inadimplemento contratual.

## CLÁUSULA SEXTA - DA MEDIÇÃO DOS SERVIÇOS

6.1. As medições dos serviços contratados deverão ser elaboradas pela Contratante.

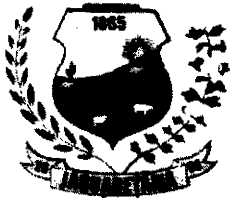

A FORÇA DO NOVO COM O POVO!

# PREFEITURA DE JAGUARETAMA

CAPITAL NACIONAL DO ESPIRITISMO

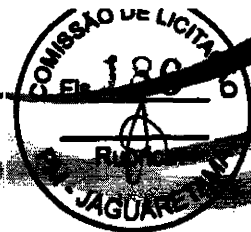

## CLÁUSULA SÉTIMA - DAS OBRIGAÇÕES DA CONTRATANTE

7.1. A Contratante se obriga a proporcionar à Contratada todas as condições necessárias ao pleno cumprimento das obrigações decorrentes do Termo Contratual, consoante estabelece a Lei nº 8.666/93 e suas alterações posteriores;

7.2. Indicar o responsável pela Fiscalização e acompanhamento de execução dos serviços;

7.3. Comunicar à Contratada toda e qualquer ocorrência relacionada com a execução dos serviços, diligenciando nos casos que exigem providências corretivas;

7.4. Providenciar os pagamentos à Contratada à vista das Notas Fiscais / Fatura devidamente atestadas pelo Setor Competente, mediante as medições fornecidas e devidamente comprovadas pelo setor competente.

7.5. Caberá à Contratante ou servidor (a) por este designado (a), a fiscalização do objeto contratado, cabendo-lhe zelar pelo fiel cumprimento do mesmo, bem como solucionar quaisquer contratemplos que porventura venham existir, ou ainda sugerir a aplicação de penalidades, se for o caso.

7.6. A Contratante reserva-se o direito de, a qualquer tempo, introduzir modificações ou alterações nos projetos e especificações. Caso as alterações e modificações impliquem em aumento ou diminuição dos serviços, o valor para efeito de acréscimo no pagamento ou abatimento será apurado com base no valor ofertado na proposta.

## CLÁUSULA OITAVA - DAS OBRIGAÇÕES DA CONTRATADA

8.1. A CONTRATADA estará obrigada a satisfazer os requisitos e atender a todas as exigências e condições a seguir estabelecidas:

a) Executar os serviços através de pessoas idôneas, assumindo total responsabilidade por quaisquer danos ou falta que venham a cometer no desempenho de suas funções, podendo a Prefeitura Municipal de Jaguaretama solicitar a substituição daqueles cuja conduta seja julgada inconveniente;

b) Substituir os profissionais nos casos de impedimentos fortuitos, de maneira que não se prejudiquem o bom andamento e a boa prestação dos serviços;

c) Facilitar a ação da FISCALIZAÇÃO na inspeção dos serviços, prestando, prontamente, os esclarecimentos que forem solicitados pela CONTRATANTE;

d) Responder perante a Prefeitura Municipal de Jaguaretama, mesmo no caso de ausência ou omissão da FISCALIZAÇÃO, indenizando-a devidamente por quaisquer atos ou fatos lesivos aos seus interesses, que possam interferir na execução do Contrato, quer sejam eles praticados por empregados, prepostos ou mandatários seus. A responsabilidade se estenderá a danos causados a terceiros, devendo a CONTRATADA adotar medidas preventivas contra esses danos, com fiel observância das normas emanadas das autoridades competentes e das disposições legais vigentes;

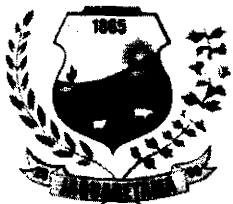

# PREFEITURA DE JAGUARETAMA

CAPITAL NACIONAL DO ESPIRITISMO



A FORÇA DO NOVO COM O POVO!

e) Responder, perante as leis vigentes, pelo sigilo dos documentos manuseados, sendo que a CONTRATADA não deverá, mesmo após o término do CONTRATO, sem consentimento prévio por escrito da CONTRATANTE, fazer uso de quaisquer documentos ou informações especificadas no parágrafo anterior, a não ser para fins de execução do CONTRATO;

f) Pagar seus empregados no prazo previsto em lei, sendo também de sua responsabilidade o pagamento de todos os tributos que, direta ou indiretamente, incidam sobre a prestação dos serviços contratados inclusive as contribuições previdenciárias fiscais e parafiscais, FGTS, PIS, emolumentos, seguros de acidentes de trabalho etc, ficando excluída qualquer solidariedade da Prefeitura Municipal de Jaguaretama por eventuais autuações administrativas e/ou judiciais uma vez que a inadimplência da CONTRATADA, com referência às suas obrigações, não se transfere à Prefeitura Municipal de Jaguaretama;

g) Disponibilizar, a qualquer tempo, toda documentação referente ao pagamento dos tributos, seguros, encargos sociais, trabalhistas e previdenciários relacionados com o objeto do CONTRATO;

h) Responder, pecuniariamente, por todos os danos e/ou prejuízos que forem causados à União, Estado, Município ou terceiros, decorrentes da prestação dos serviços;

i) Respeitar as normas de segurança e medicina do trabalho, previstas na Consolidação das Leis do Trabalho e legislação pertinente;

j) Responsabilizar-se pela adoção das medidas necessárias à proteção ambiental e às precauções para evitar a ocorrência de danos ao meio ambiente e a terceiros, observando o disposto na legislação federal, estadual e municipal em vigor, inclusive a Lei nº 9.605, publicada no D.O.U. de 13/02/98;

l) Responsabilizar-se perante os órgãos e representantes do Poder Público e terceiros por eventuais danos ao meio ambiente causados por ação ou omissão sua, de seus empregados, prepostos ou contratados;

m) Manter durante toda a execução dos serviços, em compatibilidade com as obrigações por ele assumidas, todas as condições de habilitação e qualificação exigidas na licitação; e

**8.2. A CONTRATADA estará obrigada a satisfazer aos requisitos e atender a todas as exigências e condições a seguir estabelecidas:**

a) Prestar os serviços de acordo com PROJETO BÁSICO;

b) Atender às normas da Associação Brasileira de Normas Técnicas (ABNT) e demais normas internacionais pertinentes ao objeto contratado;

c) Responsabilizar-se pela conformidade, adequação, desempenho e qualidade dos serviços e bens, bem como de cada material, matéria-prima ou componente individualmente considerado, mesmo que não sejam de sua fabricação, garantindo seu perfeito desempenho;



JAGUARETAMA-CE  
CAPITAL NACIONAL DO ESPIRITISMO

www.jaguaretama.ce.gov.br  
Rua Tristão Gonçalves, 185 / Jaguaretama-Ce  
CEP:63480-000 / Tel.: (88) 3576-1305 / CNPJ: 07.442.825/0001-0!

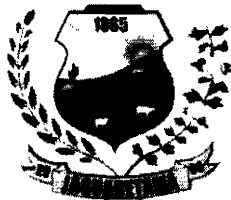

A FORÇA DO NOVO COM O POVO!

# PREFEITURA DE JAGUARETAMA

CAPITAL NACIONAL DO ESPIRITISMO



d) Apresentar, caso a CONTRATADA seja obrigada pela legislação pertinente, antes da 1ª medição, cronograma e descrição da implantação das medidas preventivas definidas no Programa de Condições e Meio Ambiente de Trabalho na Indústria da Construção – PCMAT, no Programa de Controle Médico de Saúde Ocupacional – PCMSO e seus respectivos responsáveis, sob pena de retardar o processo de pagamento;

e) Registrar o Contrato decorrente desta licitação no CREA, na forma da Lei, e apresentar o comprovante de “Anotação de Responsabilidade Técnica” correspondente antes da apresentação da primeira fatura, perante a PREFEITURA MUNICIPAL DE JAGUARETAMA, sob pena de retardar o processo de pagamento;

f) dispor de instalações a serem dotadas de equipamentos necessários ao apoio das atividades, durante toda vigência do contrato, na área urbana deste município.

## CLÁUSULA NONA - DAS SUBCONTRATAÇÕES

9.1. A CONTRATADA poderá sub-empregar parte dos serviços, desde que autorizada pela CONTRATANTE, conforme exigências:

9.1.1. Serão aceitas subcontratações de outros bens e serviços para o fornecimento do objeto deste Contrato. Contudo, em qualquer situação, a PROPONENTE vencedora é a única e integral responsável pelo fornecimento global do objeto.

9.1.2. Em hipótese nenhuma haverá relacionamento contratual ou legal da CONTRATANTE com os subcontratados.

9.1.3. A CONTRATANTE reserva-se o direito de vetar a utilização de subcontratadas por razões técnicas ou administrativas.

## CLÁUSULA DÉCIMA - DA FORMA DE PAGAMENTO

10.1. O pagamento será efetuado pela Contratante à Contratada após a efetuação de cada medição atestada pelo setor competente, mediante a apresentação das Notas Fiscais/Faturas e recibo correspondente.

10.2. No caso da não aceitação da medição realizada, a Contratante por meio de seu representante, devolverá à Contratada para retificação, ficando o pagamento para ser efetivado após a reapresentação.

10.3. A CONTRATADA se obriga a apresentar junto à fatura dos serviços prestados, cópia da quitação das seguintes obrigações patronais referente ao mês anterior ao do pagamento:

a) Recolhimento das contribuições devidas ao INSS (parte do empregador e parte do empregado), relativas aos empregados envolvidos na execução do objeto deste instrumento;

b) Recolhimento do FGTS, relativo aos empregados referidos na alínea superior;

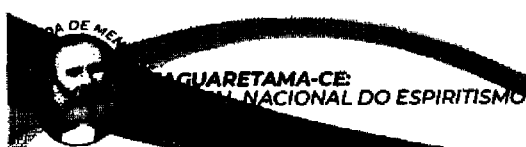



A FORÇA DO NOVO COM O POVO!

# PREFEITURA DE JAGUARETAMA

CAPITAL NACIONAL DO ESPIRITISMO

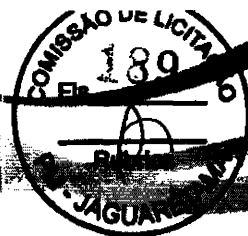

- c) **Comprovante de recolhimento do PIS e ISS, quando for o caso, dentro de 20 (vinte) dias a partir do recolhimento destes encargos.**
- d) **Relação dos empregados utilizados nos serviços contratados assinados pela Fiscalização do Contrato;**
- e) **Folha de pagamento relativa aos empregados utilizados nos serviços contratados.**

10.4. A CONTRATADA deve apresentar juntamente com cada medição relatório mensal sobre segurança e medicina do trabalho na obra/serviços/frente de serviço, indicando, se for o caso, os acidentes ocorridos e respectivas providências tomadas, fiscalizações realizadas pela Delegacia Regional do Trabalho e resultados destas, bem como as inspeções de iniciativa da própria CONTRATADA.

10.5. O pagamento de cada fatura dependerá da apresentação dos documentos e quitações acima referidos.

10.6. Cópia do comprovante de quitação das verbas rescisórias, válido perante o Ministério do Trabalho, referente às rescisões ocorridas no período a que se refere a execução do contrato.

10.7. O pagamento dos serviços será efetuado até o 30º (trigésimo) dia seguinte ao dia da apresentação da fatura.

## CLÁUSULA DÉCIMA PRIMEIRA - DA DOTAÇÃO ORÇAMENTÁRIA

11.1. As despesas decorrentes do contrato a ser celebrado com a empresa vencedora, correrão por conta da dotação orçamentária Exercício 2021 Projeto 0505.154511502.1.004 Const., Reforma e Ampliação de Praças, Parques e Jardins, Classificação econômica 4.4.90.51.00 Obras e instalações, com recursos ordinários.

## CLÁUSULA DÉCIMA SEGUNDA – DOS RECURSOS ADMINISTRATIVOS

12.1. Das decisões proferidas pela CPL, caberá recursos nos prazos e condições estabelecidas no artigo 109 da Lei 8.666/93 e suas alterações posteriores;

12.2. Os recursos deverão ser dirigidos a CPL, protocolados, interpostos mediante petição datilografada, devidamente arrazoada e subscrita pelo representante legal da recorrente, que comprovará sua condição como tal;

12.3. Os recursos deverão ser protocolados e encaminhados à Comissão de Licitação.

## CLÁUSULA DÉCIMA TERCEIRA-DAS SANÇÕES ADMINISTRATIVAS

13.1. Caso a LICITANTE adjudicatária se recuse a assinar o Contrato ou convidada a fazê-lo não atenda no prazo fixado, garantida prévia e fundamentada defesa, será considerada inadimplente e estará sujeita às seguintes cominações, independentemente de outras sanções previstas na Lei 8.666/93 e suas alterações:

13.1.1. Multa correspondente a 10% (dez por cento) do valor da sua proposta; e

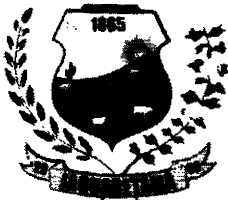

# PREFEITURA DE JAGUARETAMA

CAPITAL NACIONAL DO ESPIRITISMO

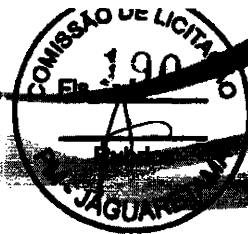

A FORÇA DO NOVO COM O POVO!

**13.1.2. Perda integral da garantia de manutenção de proposta, quando houver.**

**13.2. No caso de atraso na execução dos serviços, independente das sanções civis e penais previstas na Lei nº. 8.666/93 e suas alterações, serão aplicadas à CONTRATADA multas de:**

- a) 0,3% (três décimos por cento) por dia de atraso das parcelas mensais, até o limite de 30 (trinta) dias;
- b) 2% (dois por cento) ao mês, cumulativos sobre o valor da parcela não cumprida do Contrato; e
- c) Rescisão do pacto, a critério da PREFEITURA MUNICIPAL DE JAGUARETAMA, em caso de atraso dos serviços superior a 60 (sessenta) dias.

**13.3. Caso o contrato seja rescindido por culpa da CONTRATADA, esta estará sujeita às seguintes cominações, independentemente de outras sanções previstas na Lei 8.666/93 e suas alterações:**

- a) Multa correspondente a 10% (dez por cento) do valor da sua proposta.

**13.4. As multas aplicadas serão descontadas "ex-officio" de qualquer crédito existente da CONTRATADA ou cobradas judicialmente e terão como base de cálculo o cronograma inicial dos serviços.**

## CLÁUSULA DÉCIMA QURTA - DA RESCISÃO

**14.1. A CONTRATANTE poderá rescindir o Contrato, independente de interpelação judicial ou extrajudicial e de qualquer indenização, nos seguintes casos:**

- a) O não cumprimento ou o cumprimento irregular de cláusulas contratuais, especificações ou prazos, por parte da CONTRATADA;
- b) A decretação de falência ou a instauração de insolvência civil da CONTRATADA;
- c) O cometimento de infrações à Legislação Trabalhista por parte da CONTRATADA;
- d) Razões de interesse público ou na ocorrência das hipóteses do art. 78 do Estatuto das Licitações;
- e) A ocorrência de caso fortuito ou de força maior, regularmente comprovada, impeditiva da execução do Contrato.

## CLÁUSULA DÉCIMA QUINTA - DO FORO

**15.1. Fica eleito o foro da cidade de JAGUARETAMA, Estado do Ceará, para dirimir as questões relacionadas com a execução deste contrato não resolvidas pelos meios administrativos.**

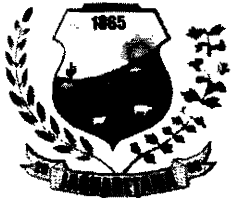

A FORÇA DO NOVO COM O POVO!

# PREFEITURA DE JAGUARETAMA

CAPITAL NACIONAL DO ESPIRITISMO

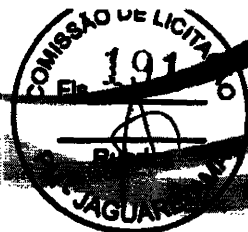

E, estando acertados, assinam o presente Instrumento, em 02 (duas) vias perante 02 (duas) testemunhas que também o assinam, para que produza seus jurídicos e legais efeitos.

JAGUARETAMA (CE), \_\_\_ de \_\_\_\_\_ de \_\_\_\_\_.

\_\_\_\_\_  
CONTRATANTE

\_\_\_\_\_  
CONTRATADA

Testemunhas:

01. Nome: \_\_\_\_\_ CPF Nº \_\_\_\_\_

02. Nome: \_\_\_\_\_ CPF Nº \_\_\_\_\_







A FORÇA DO NOVO COM O POVO!

# PREFEITURA DE JAGUARETAMA

CAPITAL NACIONAL DO ESPIRITISMO



**ANEXO C – Modelo de declaração de enquadramento em regime de tributação de Micro Empresa ou Empresa de Pequeno Porte (na hipótese de licitante ser uma ME ou EPP)**

(Nome da Empresa), CNPJ/MF Nº, sediada, (Endereço Completo) Declaro (amos) para todos os fins de direito, especificamente para participação de licitação na modalidade de pregão, que estou (amos) sob o regime de microempresa ou empresa de pequeno porte, para efeito do disposto na Lei Complementar 123, de 14 de dezembro de 2006.

(Local e Data)

*(Handwritten signature and initials)*

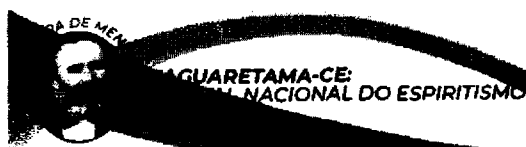





# PREFEITURA DE JAGUARETAMA

CAPITAL NACIONAL DO ESPIRITISMO



## PLANILHA ORÇAMENTÁRIA

NOME DA EMPRESA: \_\_\_\_\_  
CNPJ/MF Nº: \_\_\_\_\_  
ENDEREÇO: \_\_\_\_\_

DESCRIÇÃO DOS SERVIÇOS	UNIDADE	QUANTIDADE	PREÇO UNITÁRIO	VALOR TOTAL
			TOTAL	

Declaramos nossa inteira submissão a todos os preceitos legais em vigor, especialmente os da Lei Federal Nº 8.666/93 e suas alterações e às cláusulas e condições do respectivo edital e seus anexos de que trata a presente proposta, que observamos integralmente.

\_\_\_\_\_ em \_\_\_\_\_

2021

**Representante legal da empresa**  
**Responsável Técnico da empresa**



# PREFEITURA DE JAGUARETAMA



ESTADO DO CEARÁ – MUNICÍPIO DE JAGUARETAMA - Aviso de Licitação - Tomada de Preços nº 2021111801-SEIN, Objeto: CONTRATAÇÃO DE EMPRESA ESPECIALIZADA PARA CONSTRUÇÃO DE PRAÇA DE EVENTOS NO BAIRRO BEIRO RIO, conforme projeto básico. A Comissão de Licitação comunica aos interessados que a sessão de recebimento dos envelopes será dia 09/12/2021 às 09h00min, na sala da comissão de licitação na sede da Prefeitura Municipal, Rua Tristão Gonçalves, 185, Maiores Informações Tel. (88) 3576-1305, Email: [licitacao@jaguaretama.ce.gov.br](mailto:licitacao@jaguaretama.ce.gov.br)

Jaguaretama-CE, 19 de Novembro de 2021

*Francisco Jean Barreto de Oliveira*  
FRANCISCO JEAN BARRETO DE OLIVEIRA  
Presidente CPL.

DATA DE ASSINATURA DO ADITIVO: 03 de novembro de 2021.

Publicado por:  
Maria Irlani Teixeira Sousa  
Código Identificador:F76C1FEA

### SECRETARIA DA INCLUSÃO E PROMOÇÃO SOCIAL EXTRATO DO CONTRATO

Pregão Eletrônico de Nº 2021.09.16.01 – SECRETARIA DE INCLUSÃO E PROMOÇÃO SOCIAL. Objeto: Aquisição de fraldas descartáveis nos tamanhos RN e P, para compor kit de enxoval dos beneficiários eventuais/natalidade destinado para mulheres gestantes de baixa renda do Município de Irauçuba/Ce, de responsabilidade da Secretaria de Inclusão e Promoção Social. CONTRATADA: JESSICA BARCELOS VIANA inscrita no CNPJ sob o Nº. 30.324.551/0001-71, com o valor global de R\$ 40.598,00 (quarenta mil e quinhentos e noventa e oito reais) referente ao Lote Único. Assina pela Contratada: Jessica Barcelos Viana. CONTRATANTE: Secretaria de Inclusão e Promoção Social. Assina pelo Contratante: Geize Mesquita Maia Mota. Data de Assinatura do Contrato: 03 de novembro de 2021.

Irauçuba/CE, 03 de novembro de 2021.

**GEIZE MESQUITA MAIA MOTA**  
Secretária de Inclusão e Promoção Social.

Publicado por:  
Maria Irlani Teixeira Sousa  
Código Identificador:729BF9EE

### SECRETARIA DE DESENVOLVIMENTO RURAL EXTRATO DO INSTRUMENTO CONTRATUAL Nº 2021.10.26.01 - SDR

DISPENSA DE LICITAÇÃO Nº. 2021.10.25.01

OBJETO: Aquisição de Flocon 260 ante – incrustante para sistema de osmose reverse, para suprir as necessidades da Secretaria do Desenvolvimento Rural do Município de Irauçuba – CE.

CRÉDITO PELO QUAL OCORRERÁ A DESPESA:

SECRETARIA	DOTAÇÃO ORÇAMENTÁRIA	ORIGEM RECURSOS	DOB	ELEMENTO	SUBELEMENTO
Desenvolvimento Rural	2501 20 122 0002 2.094 - Secretaria	Próprio (Fonte 1001000000)	(Fonte)	3.3.90.30.00	3.3.90.30.99

VALOR DO CONTRATO: R\$ 3.600,00 (três mil e seiscentos reais).

PRAZO DE VIGÊNCIA: O presente contrato vigorará por 60 (sessenta) dias a partir da data de sua assinatura, não podendo ser prorrogado.

ASSINA PELO (A) CONTRATANTE: Antonio Azevedo de Melo – Secretário de Desenvolvimento Rural.

ASSINA PELO (A) CONTRATADA: F MARTINS FILHO EIRELI, inscrito no CNPJ sob o Nº. 63.497.887.0001-95.

Irauçuba/CE, 26 de outubro de 2021.

**ANTONIO AZEVEDO DE MELO**  
Secretário de Desenvolvimento Rural

Publicado por:  
Maria Irlani Teixeira Sousa  
Código Identificador:C5D1EF61

### SECRETARIA DE SAÚDE ESTADO DO CEARÁ – PREFEITURA MUNICIPAL DE IRAUÇUBA – AVISO DE EDITAL DE CREDENCIAMENTO Nº 006/2021 – SECRETARIA DE SAÚDE

ESTADO DO CEARÁ – PREFEITURA MUNICIPAL DE  
IRAUÇUBA – AVISO DE EDITAL DE CREDENCIAMENTO

Nº 006/2021 – SECRETARIA DE SAÚDE. O Município de Irauçuba torna público o Edital de Credenciamento nº 006/2021, que tem como objeto o Credenciamento para contratação de médicos oftalmologista e gastroenterologista com habilitação para realização de endoscopias para atendimentos especializados no Município de Irauçuba - CE. CREDENCIAMENTO E RECEBIMENTO DA DOCUMENTAÇÃO: a partir de 23/11/2021 até 31/12/2022. LOCAL DO CREDENCIAMENTO: Secretaria de Saúde da Prefeitura Municipal de Irauçuba, sito à Av. Paulo Bastos, nº 220, Centro, Irauçuba/CE, e deverão entregar no envelope os documentos anotados a cláusula 4.0, acompanhados do Termo de Aceitação, que deverá obrigatoriamente, estas assinado pelo profissional, onde os julgadores serão realizados em até 03 (três) dias úteis, documentação pela comissão julgadora, com contratação imediata da vaga anotada ao edital, por ordem de chegada no local de entrega.

Irauçuba/CE, 19 de outubro de 2021.

**HÉRICA OLIVEIRA PINHEIRO**  
Secretária de Saúde.

Publicado por:  
Maria Irlani Teixeira Sousa  
Código Identificador:FA010CCI

### SECRETARIA DE INFRAESTRUTURA E URBANISMO AVISO DE LICITAÇÃO - TOMADA DE PREÇOS Nº 2021111801-SEIN

ESTADO DO CEARÁ – MUNICÍPIO DE JAGUARETAMA - Aviso de Licitação - Tomada de Preços nº 2021111801-SEIN, Objeto: CONTRATAÇÃO DE EMPRESA ESPECIALIZADA PARA CONSTRUÇÃO DE PRAÇA DE EVENTOS NO BAIRRO BEIRO RIO, conforme projeto básico. A Comissão de Licitação comunica aos interessados que a sessão de recebimento dos envelopes será dia 09/12/2021 às 09h00min, na sala da comissão de licitação na sede da Prefeitura Municipal, Rua Tristão Gonçalves, 185, Maiores Informações Tel. (88) 3576-1305, Email: licitacao@jaguetama.ce.gov.br.

Jaguetama-CE, 19 de Novembro de 2021

**FRANCISCO JEAN BARRETO DE OLIVEIRA**  
Presidente CPL.

Publicado por:  
Maria Fernanda Martins Lopes  
Código Identificador:9A2C6B3A

### SECRETARIA MUNICIPAL DE EDUCAÇÃO RESULTADO DE HABILITAÇÃO DA TOMADA DE PREÇOS N.º 2021102101-FUND

ESTADO DO CEARÁ – Município de Jaguetama. Resultado da Habilitação – A Comissão de Licitação torna público para conhecimento resultado de habilitação da Tomada de Preços nº 2021102101-FUND, Objeto: CONSTRUÇÃO DE 01 (UM) CEJA - CENTRO DE EDUCAÇÃO PARA JOVENS E ADULTOS NA SEDE DO MUNICÍPIO DE JAGUARETAMA – CE, conforme projeto básico. Após análises a comissão chegou-se ao seguinte resultado. Empresas Habilitadas: 01 – MOMENTUM CONSTRUTORA LIMITADA – ME; 02 – LOPES CALISTO E CALISTO LTDA; 03 – A.I.L. CONSTRUTORA LTDA – ME; 04 – WU CONSTRUÇÕES E SERVIÇOS EIRELI; 05 – ELETROCAMPO SERVIÇOS E CONSTRUÇÕES LTDA; 06 – M & C CONSTRUÇÕES LTDA; 07 – G7 CONSTRUÇÕES E SERVIÇOS EIRELI; 08 – CMN CONSTRUÇÕES, LOCAÇÕES E EVENTOS EIRELI. Empresas Inabilitadas: 09 – MEDEIROS CONSTRUÇÕES E SERVIÇOS; 10 – FF EMPREENDIMENTOS E SERVIÇOS LTDA; 11 – CONSTRUTORA EXITO EIRELI, cumprindo a Lei Federal n. 8.666/93 em seu art. 109, I, “a”, fica aberto o prazo recursal. Maiores

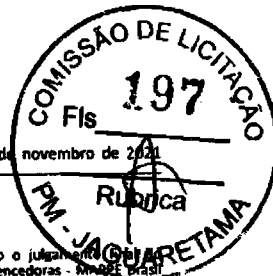

## PREFEITURA MUNICIPAL DE ITAPIÚNA

AVISO DE RETIFICAÇÃO  
PREGÃO ELETRÔNICO Nº 11.12.02/2021PE

O Pregoeiro Interino da Prefeitura Municipal de Itapiúna - CE, torna pública a retificação do Edital do Pregão Eletrônico nº 11.12.02/2021PE, que tem como objeto Registro de Preços visando a futura e eventual aquisição de Material para Sistemas de Abastecimento Públicos de Água na Zona Rural do Município, de Responsabilidade da Secretaria de Desenvolvimento Rural do Município de Itapiúna/CE, publicado no DOU do dia 19 de novembro de 2021, página 257, seção 3. ONDE SE LÊ: tombado sob o nº 11.12.01/2021PP. LEIA-SE AGORA: tombado sob o nº 11.12.02/2021PP. Isto porque foi divulgada por mero erro formal de grafia. Demais disso, a data de abertura do certame permanece a mesma, tendo em vista que a alteração não afeta a formulação das propostas de preços. Os interessados ficam desde já notificados da necessidade de acesso ao site eletrônico <https://licitacoes.tce.ce.gov.br> para verificação de informações e alterações supervenientes.

Itapiúna-CE, 19 de novembro de 2021.  
ANTÔNIO ALTEMAR BEZERRA  
Pregoeiro

## PREFEITURA MUNICIPAL DE ITAREMA

AVISO DE LICITAÇÃO  
PREGÃO ELETRÔNICO Nº 41/2021-SME

A Prefeitura Municipal de Itarema, Ceará, através da Secretaria Municipal de Educação, comunica aos interessados que estará abrindo Licitação na Modalidade Pregão Eletrônico Nº 041/2021-SME, cujo objeto é o Registro de Preço para aquisição de carteiras escolares, para atender as necessidades da rede municipal de ensino, junto a Secretaria de Educação do Município de Itarema, Ceará. Estando Aberto o Prazo para Cadastro de Propostas, a partir do dia 23 de Novembro de 2021; Abertura das Propostas, no dia 03 de Dezembro de 2021, às 08h; e a Fase de Disputa de Lances no dia 03 de Dezembro de 2021, às 08h30min. O referido Edital poderá ser adquirido nos Endereços Eletrônicos: [www.licitacoes-e.com.br](http://www.licitacoes-e.com.br), [www.tce.ce.gov.br/licitacoes](http://www.tce.ce.gov.br/licitacoes) e [www.itarema.ce.gov.br](http://www.itarema.ce.gov.br). Informações pelo Telefone: (88) 3667.1133 e E-mail: [licitacao@itarema.ce.gov.br](mailto:licitacao@itarema.ce.gov.br).

Itarema-CE, 22 de novembro de 2021.  
INEZ HELENA BRAGA  
Pregoeira

## PREFEITURA MUNICIPAL DE JAGUARETAMA

AVISO DE LICITAÇÃO  
TOMADA DE PREÇOS Nº 2021111801-SEM

MUNICÍPIO DE JAGUARETAMA - Tomada de Preços nº 2021111801-SEM, Objeto: CONTRATAÇÃO DE EMPRESA ESPECIALIZADA PARA CONSTRUÇÃO DE PRAÇA DE EVENTOS NO BAIRRO BEIRO RIO, conforme projeto básico. A Comissão de Licitação comunica aos interessados que a sessão de recebimento dos envelopes será dia 09/12/2021 às 09h00min, na sala da comissão de licitação na sede da Prefeitura Municipal, Rua Tristão Gonçalves, 185, Maiores Informações Tel. (88) 3576-1305, Email: [licitacao@jaguetama.ce.gov.br](mailto:licitacao@jaguetama.ce.gov.br).

Jaguetama-CE, 19 de novembro de 2021.  
FRANCISCO JEAN BARRETO DE OLIVEIRA  
Presidente da CPL

## PREFEITURA MUNICIPAL DE JIJOCA DE JERICOACOARA

AVISO DE LICITAÇÃO  
PREGÃO ELETRÔNICO Nº 2021.11.11.01PE

O Município de Jijoca de Jericoacoara, por intermédio de seu Pregoeiro, torna público que realizará Licitação na modalidade Pregão Eletrônico Nº 2021.11.11.01PE, tipo menor preço por item, cujo objeto é o Registro de Preços para futuras e eventuais aquisições de kits escolares visando atender as necessidades da Secretaria de Educação do Município de Jijoca de Jericoacoara/CE. Data de Cadastro das Propostas até o dia 02 de dezembro de 2021 às 08h59min; Abertura das Propostas no dia 02 de dezembro de 2021, a partir das 09h00min; e a fase de Disputa de Lances no dia 02 de dezembro de 2021, a partir das 10h00min. Os horários referem-se ao horário local. Referido Edital poderá ser adquirido no endereço eletrônico: [www.portaldecompraspublicas.com.br](http://www.portaldecompraspublicas.com.br), e pelo Portal do TCE-CE: <http://www.tce.ce.gov.br/licitacoes>, a partir da data desta publicação ou na sala da C.P.L.P. situada à Rua Minas Gerais, 420, Centro, Jijoca de Jericoacoara-CE.

Jijoca de Jericoacoara - CE, 19 de novembro de 2021.  
FRANCISCO LEANDRO SILVA SALES  
Pregoeiro

PREFEITURA MUNICIPAL DE JUCÁS  
PREFEITURA MUNICIPAL DE JUCÁS - CEAVISO DE LICITAÇÃO  
PREGÃO PRESENCIAL Nº 48/2021 - SMD

Pregão Presencial Nº 048/2021 - SMD.

O Município de Jucás, por meio de sua Comissão de Licitação, torna público, que realizará licitação, cujo objeto é aquisição de equipamentos e material permanente (ar condicionado/eletrodomésticos/escritório/móveis /informática e outros), para atender as necessidades das Secretarias Municipais Diversas, conforme termo de referência em anexo. Abertura: 03 de dezembro de 2021, às 09h. Maiores informações e entrega de Editais nos endereços eletrônicos: [www.tce.ce.gov.br/licitacoes](http://www.tce.ce.gov.br/licitacoes) e [www.bilcompras.org.br](http://www.bilcompras.org.br).

Jucás - CE, 19 de novembro de 2021.  
CLAUDIO ROBERTO DE OLIVEIRA LUNA  
Pregoeiro

## PREFEITURA MUNICIPAL DE LAVRAS DA MANGABEIRA

AVISO DE LICITAÇÃO  
PREGÃO ELETRÔNICO Nº 2021.11.19.1

O Município de Lavras da Mangabeira/CE torna público que realizará, através da Bolsa de Licitações do Brasil (BLI). Certame Licitatório na modalidade Pregão nº 2021.11.19.1, do tipo Eletrônico, cujo objeto é a contratação de empresa para execução dos serviços de transporte escolar de Rede Pública de Ensino do Município de Lavras da Mangabeira/CE. Abertura: 03 de dezembro de 2021, às 08h30m. Início de acolhimento das propostas: 23 de novembro de 2021, às 08h30m. Maiores informações e acesso ao Edital nos sites eletrônicos: [licitacoes.tce.ce.gov.br](http://licitacoes.tce.ce.gov.br) e/ou [bilcompras.com](http://bilcompras.com).

Lavras da Mangabeira/CE, 19 de novembro de 2021.  
MARIA JOSIANA BENTO DE OLIVEIRA  
Pregoeira

RESULTADO DE JULGAMENTO  
PREGÃO ELETRÔNICO Nº 2021.11.04.1

A Pregoeira Oficial torna público que fora concluído o julgamento do Pregão Eletrônico nº 2021.11.04.1, sendo o seguinte: Empresas Vencedoras - MAGEE BRASIL LTDA, vencedora junto ao lote 1; F. Denilson F. de Oliveira, junto ao lote 2 e Império do Papel Comércio de Papéis LTDA, junto ao lote 3, por terem apresentado os melhores preços na etapa de lances, sendo as mesmas declaradas habilitadas por cumprimento integral às exigências do Edital Convocatório. Maiores informações na sede da CPL ou ainda através da plataforma eletrônica "bilcompras.com".

Lavras da Mangabeira/CE, 19 de novembro de 2021.  
MARIA JOSIANA BENTO DE OLIVEIRA

## PREFEITURA MUNICIPAL DE MARANGUAPE

AVISO DE LICITAÇÃO  
PREGÃO ELETRÔNICO Nº 1.023/2021-PERP

A Prefeitura Municipal de Maranguape por meio do Pregoeiro Oficial desta municipalidade, torna público que se encontra à disposição dos interessados o EDITAL DE PREGÃO ELETRÔNICO Nº 01.023/2021-PERP - SECRETARIA DE SAÚDE E HOSPITAL MUNICIPAL DR. ARGEU GURGEL BRAGA HERBSTER, que tem como objeto Registro de preço visando à contratação de empresa para execução dos serviços de locação de veículos de interesse da Secretaria de Saúde e do Hospital Municipal Dr. Argeu Gurgel Braga Herbstler do Município de Maranguape/CE. O Edital poderá ser obtido no site do BMM através do endereço eletrônico <http://www.bmmnetlicitacoes.com.br> ou [licitacoes.tce.ce.gov.br](http://licitacoes.tce.ce.gov.br). O recebimento das propostas através do site do BMM dar-se-á do dia 22/11/2021 às 08h00min até o dia 03/12/2021 às 08h00min. Abertura das Propostas: 03/12/2021 às 09:00min. Início da Disputa de Lances às 09h00min dia 03/12/2021 (horário de Brasília). Solicitações de esclarecimento acerca do edital deverão ser enviadas ao endereço eletrônico: [licitacao@maranguape.ce.gov.br](mailto:licitacao@maranguape.ce.gov.br).

Maranguape/CE, 18 de novembro de 2021.  
JOSÉ ESTELITA DE AQUINO FILHO

## PREFEITURA MUNICIPAL DE MULUNGU

AVISO DE LICITAÇÃO  
PREGÃO PRESENCIAL Nº 11/2021 - PP

A Comissão de Licitações do Município de Mulungu, torna público que se encontra à disposição dos interessados, a Licitação na modalidade Pregão Presencial tombado sob o nº 011/2021 - PP, do tipo Menor Preço por Item, cujo objeto é Aquisição de Material Permanente e de Informática para atender os interesses das Diversas Secretarias do Município de Mulungu-CE. O recebimento e abertura dos envelopes será no dia 03 de dezembro de 2021, às 08:30hs. Maiores informações na sala da Comissão de Licitação, situada na Rua Cel. Justino Café, 136 - Centro - Mulungu - CE, das 08:00 às 12:00h, pelo telefone (85) 3328-1786, e/ou no site: <https://licitacoes.tce.ce.gov.br>.

Mulungu-CE, 19 de novembro de 2021.  
DIÓGENES SILVA DO NASCIMENTO OLIVEIRA  
Pregoeiro

## PREFEITURA MUNICIPAL DE NOVA RUSSAS

AVISO DE LICITAÇÃO  
CONCORRÊNCIA Nº SE-CP001/2021

O Município de Nova Russas-CE torna público que no próximo dia 23 de Dezembro de 2021, às 09h30min, estará abrindo Licitação na Modalidade Concorrência Nº SE-CP001/2021, cujo Objeto versa sobre Reforma e ampliação/construção na Escola Gonçalo Mourão, localizada na Rua Benedito Charles, S/N, Bairro Tamarindo, Nova Russas - CE. O Edital completo poderá ser adquirido no Setor de Licitações, nos dias úteis após esta publicação, no horário de atendimento ao público das 07h30min às 12h e de 13h30min às 17h e ainda nos seguintes sites Eletrônicos: <https://www.novarussas.ce.gov.br/licitacao.php> e <https://licitacoes.tce.ce.gov.br/>.

Nova Russas-CE, 19 de novembro de 2021.  
IVINA GUEDES BERNARDO DE ARAGÃO MARTINS  
Presidente da CPL

## PREFEITURA MUNICIPAL DE PACAJUS

## EXTRATO DE CONTRATO

Processo Administrativo Nº 007/2021 - AARP. A Secretaria de Educação da Prefeitura Municipal de Pacajus, faz publicar, o Extrato resumido do Contrato Nº 2021.11.16.002, cujo objeto é a contratação de serviços de manutenção predial e de pavimentação geral, preventiva e corretiva mediante Adesão a Ata de Registro de Preços Nº 15.04.01/2021.08 oriunda da Concorrência Pública Nº 007/2020.02 -SRP do Município de Amontada. Contratada: Seg-Norte Construções e Serviços EIRELI, inscrita no CNPJ nº 30.412.053/0001-80. Fundamentação Legal: Processo Administrativo de Adesão a Ata de Registro de Preços nº 007/2021 - AARP, na Concorrência Pública Nº 15.04.01/2021.08 do Município de Amontada, em conformidade com o Artigo 12. do Decreto Municipal nº 127/2018, de 22 de janeiro de 2018 e pela Lei Federal nº. 8.666/93. Valor Global: R\$ 2.000.000,00 (dois milhões de reais), com prazo de vigência por 12 (doze) meses. Recursos: Tesouro Municipal/FUNDEB, mediante Dotação Orçamentária: 1201.12.361.0015.1.020 - 4.4.90.51.00 - 1113000000, 1201.12.361.0015.1.021 - 4.4.90.51.00 - 1111000000/1125000001, 1201.12.365.0015.1.023 - 1111000000/1113000000, 1201.12.122.0002.2.034 - 3.3.90.39.00 - 1111000000, 1201.12.361.0013.2.037 - 3.3.90.39.00 - 1113000000, 1201.12.365.0016.2.044- 3.3.90.39.00 - 1113000000. José Darlan Cosmo de Oliveira - Secretário de Educação.

## PREFEITURA MUNICIPAL DE PARAMOTI

AVISO DE REVOGAÇÃO  
PREGÃO ELETRÔNICO Nº 3/2021/SDS - PE

Processo de Licitação

A Prefeitura Municipal de Paramoti através da Secretaria de Desenvolvimento Social, comunicam a REVOGAÇÃO do Processo Administrativo nº 003/2021/SDS - PE na Modalidade PREGÃO ELETRÔNICO nº 003/2021/SDS - PE, destinada a Aquisição de Itens para Kit de Enxoval de Bebê destinado a atender as necessidades da Secretaria de Desenvolvimento Social do Município de Paramoti/CE. Motivo: razões de interesse público. Fundamentação Legal: art. 49 da Lei 8.666/93.

Paramoti - CE, 19 de novembro de 2021.  
FRANCISCO DANIEL SANTIAGO RODRIGUES  
Secretário de Desenvolvimento Social



# ECONOMIA



RUBENS FROTA

## ECONOMIA

### Ferrolhos travam o setor elétrico

Ferrolhos da falta de coordenação do Governo e de consenso político emperram, há seis anos, o avanço de projetos que trazem novas regras para o setor elétrico. As resistências atrasam mudanças como a permissão para todos os consumidores terem acesso ao mercado livre de energia, onde o cliente pode comprar diretamente das geradoras ou de comercializadoras (que são uma espécie de revendedores). Uma das vantagens dessa forma de compra é a previsibilidade dos preços. Quem fecha um contrato sabe quanto pagará pela energia que vai consumir durante toda sua vigência. Já quando o consumidor compra energia das distribuidoras, as tarifas são corrigidas anualmente pela Aneel. O reajuste leva em conta a inflação e os custos da distribuidora com compra de energia, além dos investimentos feitos por ela.

Com o apoio do Governo, o PL 414/202 foi aprovado no Senado e está parado na Câmara desde o início deste ano. O texto prevê que os consumidores poderão negociar energia de forma livre com os geradores, sem a necessidade de uma distribuidora, em até três anos e meio após a sanção da lei. Hoje, esse tipo de negociação está restrito a grandes consumidores, como indústrias. Ou seja: só quem consome mais de 3 mil quilowatts (KW) por mês — grandes consumidores, como o exemplo das indústrias — pode comprar energia diretamente de qualquer gerador. Enquanto isso, as contas só aumentam.

### MPEs

Para discutir os novos desafios pós-pandemia, representantes de microempresas, empresas de pequeno porte, artesãos e microempreendedores individuais (MEI) de todas as regiões do País e das macrorregiões do Ceará participam da XVIII Convenção Nacional da Micro e Pequena Empresa, que acontecerá em Fortaleza, nos dias 2 e 3 de dezembro, no Hotel Praia Centro. O evento será em formato híbrido, com participação presencial e remota. Inscrições no site [www.conampe.org.br](http://www.conampe.org.br).

### Saldinha Extra

Com o encerramento do formato de hipermercado, anunciado em outubro, a rede Extra iniciou queima de estoque com foco nas categorias de eletro, bazar e têxtil. A liquidação acontece em nível nacional, em todas as suas mais de 100 unidades, com oportunidades de até 50% de desconto. Toda a seção de eletro, para compras acima de R\$ 500, pode ser parcelada em até 30 vezes sem juros nos cartões da rede. Esses itens serão liquidados de forma gradual até o total desmonte das unidades.

### Ptcc novo horário de limite noturno

O BC criou, em norma publicada no sexta-feira (19), uma nova faixa de horário para o período noturno no Ptcc e outros canais digitais de transferência entre pessoas, quando o limite padrão deve ser de R\$ 1 mil. Com a mudança, o cliente poderá escolher entre 20 ao 6 horas, de 6 ao meio-dia, e 22 às 6 horas. Todas as instituições participantes do Ptcc deverão incluir o novo faixa de horário até 29 de julho de 2022. Antes, o BC havia estabelecido que o período noturno fosse de 20h às 6h, mas com possibilidade de ajuste por parte do usuário. Agora, só pode escolher apenas entre as duas faixas de horário.

### Comércio exterior

Na próxima quinta-feira (25), a Agência Brasileira de Promoção de Exportações e Investimentos (Apeex-Brasil) lançará um importante instrumento de apoio à exportação no Ceará: a inauguração de um Núcleo do Programa de Qualificação para Exportação (Paex), e também apresentará oportunidades para exportações no Estado. Na região, o programa contará com parcerias entre Apeex-Brasil e CBN, por meio do comércio firmado com a Floc, até julho de 2023. O Paex atenderá 100 empresas no Ceará.

### Vacina X empregos

A Rsi iniciou este mês a demissão de funcionários que não apresentaram certificado de vacinação contra a covid-19, conforme a companhia adiantou que faria, ainda em agosto. Segundo a empresa aérea, a medida se deve a um compromisso com a saúde pública e a proteção de passageiros e da população, em geral. Por meio de nota, a companhia afirmou que mais de 99% de seus colaboradores estão com imunização completa. A ação deve ser replicada diante da resistência de muitos à vacinação.

### Ferião Limpa Nome começa amanhã

De 23 a 27 de novembro, sete capitais de país irão participar da 26ª edição do Ferião Setas Limpas Nome possibilitar a renegociação de dívidas com descontos que podem chegar a até 99%. Existem, aproximadamente, 1,5 milhão de brasileiros inadimplentes. No Ceará, a tenda estará localizada em Fortaleza, na Praça do Ferreira, com atendimento das 8 às 20 horas, disponibilizando, aos consumidores, consulta e acordos disponíveis em seu CPF.

Mais informações de Rubens Frota: e-mail: [rubensfrota@gmail.com](mailto:rubensfrota@gmail.com)

# Renda do trabalho tem maior queda em 8 anos no Brasil

O total de pessoas com rendimento de trabalho caiu em 8,1 milhões, passando de 92,8 milhões para 84,7 milhões no país

A participação da renda do trabalho no país no total de rendimentos registrou a maior queda em oito anos. Os dados são da Pesquisa Nacional por Amostra de Domicílios (Pnad Contínua 2020), divulgados dia 19 pelo Instituto Brasileiro de Geografia e Estatística (IBGE). O estudo registrou o menor patamar da série histórica em 2020. Quase um quarto dos rendimentos do país recebeu um benefício social no primeiro ano da pandemia de Covid-19. Ainda segundo a pesquisa, pela primeira a renda do trabalho no Nordeste perdeu para demais rendimentos, inclusive para os programas sociais. O número de pessoas que receberam outros rendimentos saltou de 16,4 milhões em 2019 ou 7,8% da população, para 30,2 milhões, o que representa 14,3% da população. O percentual representa 16,928 milhões domicílios que auferiam um ano passado este tipo de rendimento.

Os maiores percentuais foram registrados no Norte, onde cresceu de 0,5% para 32,2%, e no Nordeste, que saiu de 0,8% para 34%. Segundo o estudo, a causa da expansão foi a concessão do auxílio emergencial, criado pelo governo federal durante a pandemia visando atender trabalhadores informais, microempreendedores individuais (MEI), autônomos e desempregados.

“Isso aumentou de 0,7% para 23,7% e porque muitos domicílios tinham algum recebendo o auxílio emergencial. Aqui não é o número de pessoas. É o percentual de domicílios com algum recebendo outros programas



Caiu a proporção de domicílios que recebiam o Bolsa Família, de 14,3% para 7,2%, uma vez que parte dos beneficiários passou a receber o auxílio emergencial

social”, disse Alessandra Scalloni Brito, analista da pesquisa.

As maiores proporções de domicílios beneficiados por programas sociais foram identificadas no Norte (12,9%) e no Nordeste (14,2%), que eram atendidos pelo Programa Bolsa Família. Além disso, recebem 5% e 4,5% do Benefício de Prestação Continuada (BPC) da Lei Orgânica de Assistência Social (Loas) e 32,2% e 34%

de outros programas sociais, com destaque para o auxílio emergencial.

**Redução**

A parcela de domicílios recebendo o Bolsa Família teve queda de 14,3% para 7,2%. Isso se deve em parte porque alguns beneficiários passaram a receber o auxílio emergencial. Segundo o IBGE, a analista, durante a pesquisa de campo pode ter ocorrido o relato errado do tipo de be-

nefício, de modo que o beneficiário pode ter informado que ganhava o Bolsa Família. Mas estava recebendo o auxílio ou o contrário. Além disso, uma parte das pessoas do Bolsa Família começou a receber o auxílio, que foi pensado para o beneficiário que recebia menos de R\$ 600 em média. O rendimento médio de um domicílio que ganhava Bolsa Família em 2020 era R\$ 379 e o que não ganhava este benefício era de R\$ 1.453.

**MAIARA CLAUDIA ALVES FROTA - CPF: 079.118.083-08**  
Tema público que recebeu a Autorização Municipal de Meio Ambiente - ANMA e Licença Ambiental por Adesão e Compromisso para uma usina de geração de energia fotovoltaica, localizada no município de Caridade, no Pajeú do Caridade s/nº, zona rural. Foi determinado o cumprimento das exigências contidas nas Normas e Instruções de Licenciamento da ANMA.

**Estado do Ceará - Prefeitura Municipal de Banguera - Cessão de Uso de Espaço de Praça Nº 21.2021/00174**  
Tema público que recebeu a Autorização Municipal de Meio Ambiente - ANMA e Licença Ambiental por Adesão e Compromisso para uma usina de geração de energia fotovoltaica, localizada no município de Caridade, no Pajeú do Caridade s/nº, zona rural. Foi determinado o cumprimento das exigências contidas nas Normas e Instruções de Licenciamento da ANMA.

**Estado do Ceará - Prefeitura Municipal de Banguera - Cessão de Espaço de Praça Nº 21.2021/00174**  
Tema público que recebeu a Autorização Municipal de Meio Ambiente - ANMA e Licença Ambiental por Adesão e Compromisso para uma usina de geração de energia fotovoltaica, localizada no município de Caridade, no Pajeú do Caridade s/nº, zona rural. Foi determinado o cumprimento das exigências contidas nas Normas e Instruções de Licenciamento da ANMA.

**Estado do Ceará - Prefeitura Municipal de Banguera - Cessão de Espaço de Praça Nº 21.2021/00174**  
Tema público que recebeu a Autorização Municipal de Meio Ambiente - ANMA e Licença Ambiental por Adesão e Compromisso para uma usina de geração de energia fotovoltaica, localizada no município de Caridade, no Pajeú do Caridade s/nº, zona rural. Foi determinado o cumprimento das exigências contidas nas Normas e Instruções de Licenciamento da ANMA.

**Estado do Ceará - Prefeitura Municipal de Banguera - Cessão de Espaço de Praça Nº 21.2021/00174**  
Tema público que recebeu a Autorização Municipal de Meio Ambiente - ANMA e Licença Ambiental por Adesão e Compromisso para uma usina de geração de energia fotovoltaica, localizada no município de Caridade, no Pajeú do Caridade s/nº, zona rural. Foi determinado o cumprimento das exigências contidas nas Normas e Instruções de Licenciamento da ANMA.

**Estado do Ceará - Prefeitura Municipal de Banguera - Cessão de Espaço de Praça Nº 21.2021/00174**  
Tema público que recebeu a Autorização Municipal de Meio Ambiente - ANMA e Licença Ambiental por Adesão e Compromisso para uma usina de geração de energia fotovoltaica, localizada no município de Caridade, no Pajeú do Caridade s/nº, zona rural. Foi determinado o cumprimento das exigências contidas nas Normas e Instruções de Licenciamento da ANMA.

**Estado do Ceará - Prefeitura Municipal de Banguera - Cessão de Espaço de Praça Nº 21.2021/00174**  
Tema público que recebeu a Autorização Municipal de Meio Ambiente - ANMA e Licença Ambiental por Adesão e Compromisso para uma usina de geração de energia fotovoltaica, localizada no município de Caridade, no Pajeú do Caridade s/nº, zona rural. Foi determinado o cumprimento das exigências contidas nas Normas e Instruções de Licenciamento da ANMA.

**MAIARA CLAUDIA ALVES FROTA - CPF: 079.118.083-08**  
Tema público que recebeu a Autorização Municipal de Meio Ambiente - ANMA e Licença Ambiental por Adesão e Compromisso para uma usina de geração de energia fotovoltaica, localizada no município de Caridade, no Pajeú do Caridade s/nº, zona rural. Foi determinado o cumprimento das exigências contidas nas Normas e Instruções de Licenciamento da ANMA.

**Estado do Ceará - Prefeitura Municipal de Banguera - Cessão de Espaço de Praça Nº 21.2021/00174**  
Tema público que recebeu a Autorização Municipal de Meio Ambiente - ANMA e Licença Ambiental por Adesão e Compromisso para uma usina de geração de energia fotovoltaica, localizada no município de Caridade, no Pajeú do Caridade s/nº, zona rural. Foi determinado o cumprimento das exigências contidas nas Normas e Instruções de Licenciamento da ANMA.

**Estado do Ceará - Prefeitura Municipal de Banguera - Cessão de Espaço de Praça Nº 21.2021/00174**  
Tema público que recebeu a Autorização Municipal de Meio Ambiente - ANMA e Licença Ambiental por Adesão e Compromisso para uma usina de geração de energia fotovoltaica, localizada no município de Caridade, no Pajeú do Caridade s/nº, zona rural. Foi determinado o cumprimento das exigências contidas nas Normas e Instruções de Licenciamento da ANMA.

**Estado do Ceará - Prefeitura Municipal de Banguera - Cessão de Espaço de Praça Nº 21.2021/00174**  
Tema público que recebeu a Autorização Municipal de Meio Ambiente - ANMA e Licença Ambiental por Adesão e Compromisso para uma usina de geração de energia fotovoltaica, localizada no município de Caridade, no Pajeú do Caridade s/nº, zona rural. Foi determinado o cumprimento das exigências contidas nas Normas e Instruções de Licenciamento da ANMA.

**Estado do Ceará - Prefeitura Municipal de Banguera - Cessão de Espaço de Praça Nº 21.2021/00174**  
Tema público que recebeu a Autorização Municipal de Meio Ambiente - ANMA e Licença Ambiental por Adesão e Compromisso para uma usina de geração de energia fotovoltaica, localizada no município de Caridade, no Pajeú do Caridade s/nº, zona rural. Foi determinado o cumprimento das exigências contidas nas Normas e Instruções de Licenciamento da ANMA.

**Estado do Ceará - Prefeitura Municipal de Banguera - Cessão de Espaço de Praça Nº 21.2021/00174**  
Tema público que recebeu a Autorização Municipal de Meio Ambiente - ANMA e Licença Ambiental por Adesão e Compromisso para uma usina de geração de energia fotovoltaica, localizada no município de Caridade, no Pajeú do Caridade s/nº, zona rural. Foi determinado o cumprimento das exigências contidas nas Normas e Instruções de Licenciamento da ANMA.

**Estado do Ceará - Prefeitura Municipal de Banguera - Cessão de Espaço de Praça Nº 21.2021/00174**  
Tema público que recebeu a Autorização Municipal de Meio Ambiente - ANMA e Licença Ambiental por Adesão e Compromisso para uma usina de geração de energia fotovoltaica, localizada no município de Caridade, no Pajeú do Caridade s/nº, zona rural. Foi determinado o cumprimento das exigências contidas nas Normas e Instruções de Licenciamento da ANMA.

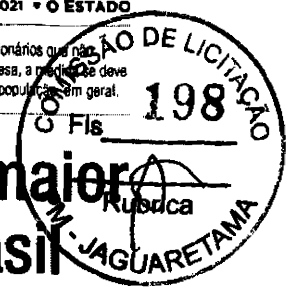

**ESTADO DO CEARÁ – PREFEITURA MUNICIPAL DE VÁRJOTA – AVISO DE ERRATA – INSCRIÇÃO Nº 002/2021** – Torna público a presente **ERRATA A PUBLICAÇÃO**, publicada em 16/11/2021, página 288, no Jornal Diário Oficial do Estado - DOE, relativo a Inscrição no Conselho Municipal dos Direitos da Criança e do Adolescente – CMDCA – Inscrição Nº 002/2021, para corrigir o que se segue: **ONDE SE LÊ:** CNPJ Nº 28.973.835/0001-47. **LEIA-SE:** CNPJ Nº 28.973.835/0001-47. Ratificam-se as demais informações do aviso ora retificado, não alteradas por esta errata. Várjota-CE, 19 de Novembro de 2021. Francisca Pereira Borges – Presidente do CMDCA.

\*\*\*\*\*

**Estado do Ceará - Município de Jaguaretama - Aviso de Licitação - Tomada de Preços nº 202111801-SEIN.** Objeto: contratação de empresa especializada para construção de Praça de Eventos no Bairro Beiro Rio, conforme projeto básico. A Comissão de Licitação comunica aos interessados que a sessão de recebimento dos envelopes será dia 09/12/2021 às 09h00min, na sala da Comissão de Licitação na sede da Prefeitura Municipal, Rua Tristão Gonçalves, 185. Maiores informações tel. (88) 3576-1305, e-mail: licitacao@jagaretama.ce.gov.br. Jaguaretama-CE, 19 de novembro de 2021. Francisco Jean Barreto de Oliveira - Presidente da CPL.

\*\*\*\*\*

**Estado do Ceará - Prefeitura Municipal de Uruburetama – Aviso de Licitação.** O Pregoeiro torna público para conhecimento dos interessados que no próximo dia 03 de dezembro de 2021, às 9h30min, (horário de Brasília), através do endereço: www.bll.org.br, estará realizando o Pregão Eletrônico nº 028/2021.02, cujo objeto é o Registro de Preços para aquisições de complementação alimentar (leite em pó, suplemento nutricional vitaminado e dietas enterais) para atender recomendações judiciais, junto a Secretaria de Saúde de Uruburetama. O Edital encontra-se na íntegra, na CPL e no endereço eletrônico: licitacoes.tce.ce.gov.br. Uruburetama/CE, 19 de novembro de 2021. Elinaldo Dutra – Pregoeiro.

\*\*\*\*\*

**Estado do Ceará – Prefeitura Municipal de Jaguaruana – Aviso de Licitação.** A Pregoeira da Prefeitura de Jaguaruana – CE, torna público, a Abertura do Processo de Pregão Presencial nº 2021.18.11.01-PPRP, tendo como objeto o Registro de Preços para futura e eventual contratação de empresa especializada em prestação de serviços de borracharia para atender as necessidades dos veículos oficiais das diversas Secretarias do Município de Jaguaruana/CE, tipo menor preço, com data de abertura marcada para o dia 07 de dezembro de 2021, às 09h00min, na sala da Comissão de Licitação, na sede da Prefeitura Municipal. Jaguaruana, 19 de novembro de 2021. Valeska Carla da Silva - Pregoeira.

\*\*\*\*\*

**Estado do Ceará - Prefeitura Municipal de Alcântaras – Aviso de Licitação.** A Comissão de Pregão, localizada na Rua Antonino Cunha, s/n, Bairro Centro, torna público o Edital de Pregão Presencial Nº 2211.02/2021, cujo objeto é a aquisição de pneus, câmaras de ar e acessórios para atender a frota de veículos e máquinas de diversas Secretarias do Município de Alcântaras/CE, para o exercício financeiro de 2021 conforme termo de referência, que realizar-se-á no dia 03.12.2021, às 09:30 horas. Referido Edital poderá ser adquirido no endereço acima, no horário de expediente ao público, das 08:00 às 17:00 horas. Alcântaras-Ce, 22 de novembro de 2021. Charillys Alcântara Soares – Pregoeiro Oficial.

\*\*\*\*\*

**ESTADO DO CEARÁ – PREFEITURA MUNICIPAL DE MARCO – AVISO DE REVOGAÇÃO DE LICITAÇÃO – EDITAL DE CONCORRÊNCIA Nº 3290901/2021 – OBJETO:** Contratação de alienação gratuita de imóveis com encargos, de tamanhos diversos, destinados à exploração agroindustrial, industrial, comercial, de serviços e/ou de tecnologia no Município de Marco – CE. **JUSTIFICATIVA:** Reforma dos termos do edital. **INFORMAÇÕES:** Prefeitura Municipal, Av. Prefeitura Guido Osterno, S/Nº, Térreo, Centro, E-mail: licitacaomarco@gmail.com. Marco-CE, 19/11/2021. Geraldo Bastos Osterno Júnior – Sec. de Desenv. Econômico, Agricultura, Tecnologia e Meio Ambiente.

\*\*\*\*\*

**Estado do Ceará – Prefeitura Municipal de Paramoti – Aviso de Revogação de Processo de Licitação** – A Prefeitura Municipal de Paramoti através da Secretaria de Desenvolvimento Social, comunicam a **REVOGAÇÃO** do Processo Administrativo nº. 003/2021/SDS - PE na Modalidade **PREGÃO ELETRÔNICO nº 003/2021/SDS - PE**, destinada a **Aquisição de Itens para Kit de Enxoval de Bebê** destinado a atender as necessidades da Secretaria de Desenvolvimento Social do Município de Paramoti/CE. Motivo: razões de interesse público. **Fundamentação Legal:** art. 49 da Lei 8.666/93. Francisco Daniel Santiago Rodrigues – Secretário de Desenvolvimento Social. Paramoti/CE, em 19 de Novembro de 2021.

\*\*\*\*\*

**Estado do Ceará – Prefeitura Municipal de Amontada - Aviso de Licitação.** O Pregoeiro da Prefeitura de Amontada torna público, para conhecimento dos interessados que no próximo dia 07 de dezembro de 2021, às 09h30min, estará abrindo Licitação na modalidade Pregão Presencial nº 18.11.01/2021.06, para o seguinte objeto: locação de licença de uso e manutenção de sistemas informatizados (softwares) junto a Prefeitura Municipal de Amontada/CE, o qual encontra-se na íntegra na Sede da CPL, no horário de 8h00min às 12h00min e no site do Tribunal de Contas do Estado do Ceará, no endereço eletrônico: <http://municipios.tce.ce.gov.br/licitacoes>. Amontada/CE, 19 de novembro de 2021. Magno Samá Sales Barros - Pregoeiro.

\*\*\*\*\*

**ESTADO DO CEARÁ – PREFEITURA MUNICIPAL DE MONSENHOR TABOSA – AVISO DE ABERTURA DAS PROPOSTAS DE PREÇOS – TOMADA DE PREÇOS Nº 07.001/2021-TP** – A Comissão de Permanente Licitação torna público que no próximo dia 23 de Novembro de 2021, às 08h, estará abrindo, em Sessão Pública, as Propostas de Preços referentes à Tomada de Preços Nº 07.001/2021-TP, cujo **OBJETO** é a Contratação de empresa para a instalação de subestação aérea e de instalação elétrica na reforma do Hospital Municipal de Monsenhor Tabosa/CE, conforme Projeto Básico. Tiago de Araújo Lima – Presidente da Comissão Permanente de Licitação.

\*\*\*\*\*

**ESTADO DO CEARÁ – PREFEITURA MUNICIPAL DE TAMBORIL – AVISO DE ABERTURA DAS PROPOSTAS – TOMADA DE PREÇOS Nº 016/2021/TP – OBJETO:** Execução de construção de passagens molhadas em diversas localidades, distritos e sede do município de Tamboril/CE. A Comissão Permanente de Licitação comunica aos **HABILITADOS** e a quem interessar que dia 25 de Novembro de 2021, às 09h, estarão Abrindo as **PROPOSTAS DE PREÇOS** da Licitação supra em sessão pública. Tamboril-CE, 22 de Novembro de 2021. Lillian Silva de Sousa Paiva – Presidente da CPL.

\*\*\*\*\*

**Estado do Ceará – Câmara Municipal de Uruburetama - Aviso de Licitação – Tomada de Preço Nº 1103.01/21-CMU.** Objeto: Contratação de prestador de serviços técnicos especializado para a realização de obra de construção na nova sede da Câmara Municipal de Uruburetama/CE. Credenciamento, recebimento de habilitação e propostas dia 07/12/2021, às 09:00h. Local: Câmara Municipal de Uruburetama – Praça Soares Bulcão, 123 – Centro – Uruburetama – Ceará. Informações e-mail: legislativo@camarauruburetama.ce.gov.br, e segunda a sexta das 8h às 12h, na sede do Poder Legislativo Municipal. 19 de novembro de 2021. Raimundo Nonato Gomes Martins – Presidente da CPL.

\*\*\*\*\*

**Estado do Ceará - Prefeitura Municipal de Graça.** O Presidente da Comissão de Licitação do Município de Graça comunica aos interessados que no dia 23 de novembro de 2021, às 15h00min, estará abrindo as Propostas de Preço da Tomada de Preço Nº 0410.01/2021, cujo objeto é a contratação de empresa para execução da pavimentação em pedra tosca na localidade de Jaburu e da Estrada que liga a localidade de Jaburu à localidade de Caetano no Município de Graça/CE, endereço: Av. Jose Candido de Carvalho, s/nº, Centro. Graça, 19 de novembro de 2021. Samuel de Castro Marques - Presidente.

\*\*\*\*\*

**Estado do Ceará – Prefeitura Municipal de Mauriti – Aviso de Convocação - Pregão Presencial N.º 2021.07.02.01/PP.** Objeto: Contratação de prestação de serviços de locação de veículos para atender as necessidades das diversas Secretarias do Município de Mauriti/CE. Convocamos as empresas participantes do referido processo para darmos continuidade no certame no dia 24/11/2021 às 10h00min. Local: Av. Senhor Martins, s/nº, Bela Vista. Mauriti/CE, 19 de Novembro de 2021. José Willian Cruz Figueirêdo - Pregoeiro Oficial.

\*\*\*\*\*

