

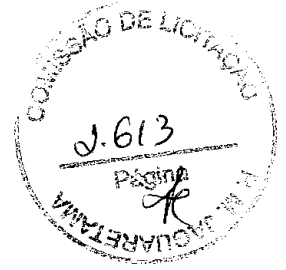

SupremaDental



À: PREFEITURA MUNICIPAL DE JAGUARETAMA
PREGÃO: 42018

A empresa SUPREMA DENTAL IMPORTACAO, EXPORTACAO E COMERCIO DE PRODUTOS ODONTOLÓGICOS EIRELI, inscrita no CNPJ sob o Nº 28.820.255/0001-10, situada na rua Rua Doutor Lisímaco Ferreira da Costa, Nº 225, sala 01 - Bairro: Vila Recreio. CEP: 86.025-090. Fone/Fax: (43) 3376-6360 e E-mail: licitacao@licitacoes.londrina.br, através de seu representante legal, Sra. JULIANA CAROLINA ZANINELLI, portador da carteira de identidade nº 8.976.304-5 e CPF nº 050.536.699-10, propõe fornecer o material discriminado, atendendo todas as condições estipuladas no Edital de Licitação, nos valores abaixo:

ITEM	DISCRIMINAÇÃO DA MERCADORIA	UNID.	QUANT.	MARCA	P. UNIT.	P. TOTAL
1	AMALGAMADOR Aparelho tipo batedor universal para ama/gamas e ionômeros em cápsulas pré-dosificadas, que dotado de um sistema operacional eficaz de trituração garante a perfeita homogeneidade e consistência da mistura. Corpo em poliestireno, obedecendo às normas vigentes de segurança elétrica. Painel de comando digital localizado na parte frontal do equipamento que funciona com leves toques nas teclas, tomando a operação mais simples e rápida, com uma frequência mínima de 4200 oscilações por minuto. Design arrojado com linhas arredondadas e acabamento liso na cor branca, proporcionando um visual moderno e harmonioso, além de favorecer a limpeza e desinfecção.	UND	1	RHOS M.S: Isento	625,49	625,49
2	AMALGAMADORODONTOLÓGICO Característica física Especificação TIPO CAPSULAR MODO DE OPERACAO DIGITAL	UND	2	RHOS M.S: Isento	449,99	899,98

[Handwritten mark]

[Handwritten signatures]

Rua Dr. Lisimaco Ferreira da Costa, 225
Londrina, Pr - Cep. 86.025-090
CNPJ. 28.820.255/0001-10 - I.E. 9076306092
e-mail: supremadental@licitacoes.londrina.br
Fone: 43 3376 6360



SupremaDental



72	COMPRESSOR ODONTOLÓGICO 1 CONSULTÓRIO SEM BOMBA DE VÁCUO (COM 1 SUGADOR). 2 CONSULTÓRIOS COM BOMBA A VÁCUO (COM 1 SUGADOR CADA). TOTALMENTE ISENTO DE ÓLEO. NÃO NECESSITA LUBRIFICAÇÃO. CAPACIDADE DE 45 LITROS. COM TRATAMENTO INTERNO E EXTERNO ANT/OXIDANTE (PINTURA ELETROSTÁTICA). POSSUI ABERTURA NA PARTE INFERIOR, PARA FUTURAS INSPEÇÕES. COM 1,2 HP E DOIS CABEÇOTE PRESOSTATOCOM CHAVE GERAL LIGA/DESLIGA. VÁLVULA DE SEGURANÇA DISPOSITIVO DE ALIVIO DO EXCESSO DE PRESSÃO. _RELE TÉRMICO (PROTETORDE SOBRECARGA DE TENSÃO). PROTEGE o MOTOR CONTRA QUEDAS OU PICOS DE TENSÃO DESLIGANDO-O AUTOMATICAMENTE EM CASOS DE TEMPERATURA EXCESSIVA. DIMENSOES: LARGURA.- 41CM ALTURA,- GBCM COMPRIMENTO.- 41CM, PESO LÍQUIDO: 31,5 KG PESO BRUTO: 34KG ALIMENTAÇÃO: 727V ou 220V MONOFÁSICO FLUXO DE AR (VAZÃO EFETIVA): 220V MIN (7, SPC/MIN).	UND	3	MOTOMIL / CMO-8,0/50M COMPRESSOR ODONTOLÓGICO MONO 220V 2,0CV 120 LBF 1720RPM 46LTS M.S: Isento	2.258,00	6.774,00
TOTAL						8.299,47

VALOR TOTAL POR EXTENSO: R\$ 8.299,47 (Oito mil, duzentos e noventa e nove reais e quarenta e sete centavos).

PAGAMENTO: CONFORME EDITAL

CONTATO: HELTON C. ASSI

FORMA DE PAGAMENTO: CRÉDITO EM CONTA BB. C/C: 29688-0 AG: 1472-9

VALIDADE DA PROPOSTA: 60 DIAS

ENTREGA: 05 DIAS

GARANTIA: CONFORME EDITAL

Londrina, 09 de agosto de 2018

Concordamos com toda as cláusulas do presente edital. Todos os encargos e despesas já estão inclusos nos valores. O objeto ofertado atende todas as especificações exigidas no termo de referência.

Juliana Carolina Zaninelli

RG: 8.976.304-5

CPF: 050.536.699-10

Rua Dr. Lisimaco Ferreira da Costa, 225
 Londrina, Pr - Cep. 86.025-090
 CNPJ. 28.820.255/0001-10 - I.E. 9076306092
 e-mail: supremadental@licitacoes.londrina.br
 Fone: 43 3376 6360

A
PREFEITURA MUNICIPAL DE JAGUARETAMA
PREGÃO ELETRÔNICO Nº 04/2018 PE

PROPOSTA COMERCIAL

Fornecedor: Esfera Master Comercial Eireli - EPP
 CNPJ: 26.527.362/0001-29 Inscrição Estadual: 206.438.490.113
 Endereço: Estrada Doutor Cícero Borges de Moraes, 1630 Bairro: Vila Universal
 CEP: 06427-000 Cidade: Barueri Estado: São Paulo
 Telefone: 11 4303-5692 Fax: 11 4303-5692
 e-mail: licitacao2@esferamaster.com.br

Pelo presente formulamos a proposta comercial, visando ao fornecimento do objeto referente ao PE 04/2018 PE, de acordo com as condições do edital que rege a presente licitação, com o qual acordamos em todos os seus termos:

ITEM	DESCRIÇÃO	QTDE	MARCA	MODELO	PREÇO UNITÁRIO	PREÇO TOTAL
04	ANALISADOR BIOQUIMICO Capacidade mínima de resultados de 100 amostras/ hora. Acesso randômico, totalmente automatizado. Compartimento refrigerado 24h para reagentes para no mínimo 30 posições, no mínimo 63 posições de amostras e 96 cubetas. Sistema óptico com 7 comprimentos de onda: 340-620 nm. Temperatura de operação: 37 graus C + 0,1 grau C. Metodologias: Compatíveis com as técnicas de bioquímica e turbidimetria. Programação: Sistema aberto, com perfis e cálculos químicos definidos pelo usuário. Software eficiente e de fácil utilização. Pré e pós diluição de amostras. Permite carregamento contínuo das urgências sem comprometer a rotina em andamento. Controle de qualidade completo. Porta USB. Memória com capacidade de no mínimo 5000 resultados e 200 programações de reagentes. Alimentação elétrica a ser definida pela entidade solicitante.	01	SINOWA	OF. MOD. SX-140	R\$ 68.222,49	R\$ 68.222,49
109	MACRO CENTRIFUGA DIGITAL 12 TUBOS Capacidade: 12 tubos de 15 ml. Controle de Velocidade Digital até 5.000 RPM. Controle de tempo com timer digital de 0 a 99 min. Trava de segurança na tampa. Sistema de Amortecimento. Sistema de Balanceamento. Tensão: 110 ou 220V. Dimensões: 310x340x265mm.	01	BENFER	OF. MOD. 033	R\$ 2.390,00	R\$ 2.390,00
122	MICRO CENTRIFUGA HEMATOCRITO CAP. 24 TUBOS Capacidade: 24 tubos capilares de Ø 1,5 x 75mm; Modo de operação contínuo e temporizado; Controladores de velocidade e tempo digitais; Velocidade Ajustável: 0 - 12000rpm; Força centrífuga relativa máxima: 13500 xg; Temperatura ambiente de operação: 0 »40°C; Umidade relativa de operação: < 80%; Dimensão (LxPxA): 280mm x 310mm x 265mm; Potência: 100w	01	BENFER	OF. MOD. 031	R\$ 3.360,25	R\$ 3.360,25
167	TENS E FES Característica Física Especificação NÚMERO DE CANAIS MINIMO DE 04	03	IBRAMED	OF. MOD. NEURODYN II 4 CANAIS	R\$ 1.365,00	R\$ 4.095,00
170	ULTRASSOM P/ FISIOTERAPIA Característica Física Especificação FREQUENCIA 1 E 3 MHZ TELA LCD POSSUI SAÍDA PARA TERAIA COMBINADA POSSUI MODO DE EMISSÃO/ OPERAÇÃO CONTÍNUO E PULSADO	02	IBRAMED	OF. MOD. SONOPULSE III 1 e 3 MHZ	R\$ 1.409,00	R\$ 2.818,00

Valor total da Proposta: R\$ 80.885,74 (oitenta mil oitocentos e oitenta e cinco reais e setenta e quatro centavos)

Validade da Proposta: 60 (sessenta) dias.

Prazo de Entrega: 05 (cinco) dias.

Condições de Pagamento: 30 (trinta) dias.

Declaramos que nos preços estão incluídas todas as despesas relacionadas com o objeto da licitação, como impostos, fretes, seguros, taxas, encargos trabalhistas, previdenciários, sociais, fiscais e comerciais, gastos com transportes, prêmios de seguros e outras despesas decorrentes de exigência legal.

BANCO	001 - BANCO DO BRASIL
AGÊNCIA	1596-2
CONTA CORRENTE	31522-2
IMPOSTO	INCLUSO
FRETE	INCLUSO

26.527.362/0001-29

Vanessa de Moraes
ESFERA MASTER COMERCIAL EIRELI - EPP
 VANESSA DE MORAES INFANTINI FONSECA
 TITULAR
 RG: 17.430.180-7 SSP/SP
 CPF: 272.793.228-67

ESFERA MASTER COMERCIAL EIRELI - EPP

Estr. Dr. Cícero Borges de Moraes, 1630
 V. Universal, CEP 06407-000
 BARUERI - SP

ESFERA MASTER COMERCIAL EIRELI - EPP

Estr. Dr. Cícero Borges de Moraes, 1630 – Vila Universal Barueri – SP – CEP: 06407-000
 TEL: (11)4303-5685/5692/5693/5695 – e-mail: licitacao1@esferamaster.com.br

Raz o social: Maximus Esportes Com rcio LTDA EPP
CNPJ: 08.738.035/0001-34 – **Inscri o Estadual:** 90.400.175-90
Banco: Bradesco – **Ag ncia:** 2936-0 – **Conta corrente:** 10392-6
Banco: Brasil – **Ag ncia:** 3041-4 – **Conta corrente:** 21943-6

 
PREG O ELETR NICO N  004/2018
PROCESSO ADMINISTRATIVO N  2018072002

ITEM	DESCRI�O	QTDE/UND	MARCA	VALOR UNIT.	VALOR TOTAL
035	Conjunto de Bast�es: Confeccionado em madeira, 5 cores de bast�es, suporte para fixa�o na parede. 5 bast�es de 1,45 de comprimento e 32 mm de espessura. Marca: Zil M�veis Modelo: 2006	006 CONJ	Zilmoveis	R\$ 550,00	R\$ 3.300,00
059	Trampolim: Tubos e soldas refor�ados; Pintura eletrost�tica; Molas e tela com resist�ncia a 150 kg; Lona de nylon para prote�o de molas; P�s soldados; Ponteira de pl�stico resistente. Marca: Vitamec Modelo: 32 Molas	002 UND	Vitamec	R\$ 459,00	R\$ 918,00
081	Escada Linear: Escada com 03 degraus de um lado e 02 degraus do outro, possui 01 pares de corrim�es laterais (adulto e infantil), estrutura fabricada em madeira eucalipto, envernizada ao natural, piso revestido anti-derrapante. Dimens�es: 1,62 x 0,86 x 1,30 m.	001 UND	Zilmoveis	R\$ 2.245,20	R\$ 2.245,20
097	Handy Plus - Exercitador De M�os Para Flex�o E Extens�o El�stica Dos Dedos: Multi Exercitador de m�o. Sistema para treinamento de flex�o e extens�o el�stica dos dedos, conjuntamente ou independentemente.	004 UND	Expans�o	R\$ 389,40	R\$ 1.557,60
131	Ox�metro: O Ox�metro G-TECH � de alta precis�o e pode ser utilizado tanto por profissionais de sa�de como por pacientes no ambiente dom�stico para monitoriza�o da porcentagem de satura�o de oxig�nio no sangue (SpO2) e dos batimentos card�acos por minuto. Al�m de altamente preciso nas leituras, o Ox�metro G-TECH possui o melhor tempo de resposta quando comparado a outros similares no mercado. Em momentos de varia�es abruptas de batimento card�aco ou SpO2, muitos ox�metros "congelam" por v�rios segundos, podendo levar a leituras incorretas. O avan�ado algoritmo do Ox�metro G-Tech consegue detectar e apresentar instantaneamente o resultado real da medi�o mesmo durante essas varia�es abruptas. Visor em tecnologia OLED, melhor visualiza�o em qualquer condi�o de luminosidade. Informa Satura�o (SpO2) e Frequ�ncia Card�aca. Curva Plestimogr�fica. Capa protetora em Silicone e Estojo para armazenamento. Marca: G-Tech Modelo: Oled	001 UND	G-Tech	R\$387,00	R\$387,00
139	Halter emborrachado 1 Kg: Em ferro fundido, revestida com vinil PVC, camada imperme�vel, protegida contra oxida�o e impacto.	002 UND	IBJ	R\$ 13,80	R\$ 27,60

Endere o: Rua Guarani, n 2035 – Bairro Dona Fina – CEP: 83.608-680 Campo Largo/PR
(41) 3285-9377 / (41) 3373-2301

E-mail: licitacao@maximusesportes.com.br

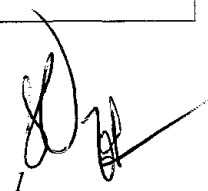

140	Halter emborrachado 2 Kg: Em ferro fundido, revestida com vinil PVC, camada impermeável, protegida contra oxidação e impacto.	002 UND	IBJ	R\$ 27,60	R\$ 55,20
141	Halter emborrachado 3 Kg: Em ferro fundido, revestida com vinil PVC, camada impermeável, protegida contra oxidação e impacto.	001 UND	IBJ	R\$ 41,40	R\$ 41,40
152	Rolo de Massagem Miofacial: Dimensões: 30x15cm; Composição: polipropileno expandido; Peso: 250gr.	002 UND	Foam Roller	R\$ 374,70	R\$ 749,40
155	Step fabricado em madeira, medidas: 85 x 45 x 15 cm.	001 UND	Própria	R\$ 270,00	R\$ 270,00
156	Suporte para bolas de Pilates Unitário: Dois furos para parafusos; Pintura eletrostática a pó; Aro com 35 cm de diâmetro; Suporte utilizado para armazenar bolas de 45cm a 95cm.	001 UND	Vitamec	R\$ 63,00	R\$ 63,00
159	Tábua Tríceps: ANVISA: 80284450014; Peso máximo permitido: 120 Kg; Composição: Madeira padrão eucalipto: da espécie Lyptus Grandis certificada pela FSC; Piso antiderrapante com revestimento de ravena de feijão na cor azul; Base revestida em EVA; Dimensões: 39.0 cm x 35.0 cm x 17.0 cm (C x L x A); Peso: 2.1 kg.	001 UND	Arktus	R\$ 198,00	R\$ 198,00
162	Tatame confeccionado em E.V.A, película siliconada, sistema de encaixe, antiderrapante. 1m x 1m – 10mm	006 UND	Evamax	R\$ 42,00	R\$ 252,00

Valor Total da Proposta: R\$ 10.064,40

- Declaramos, para todos os fins de direito, que cumprimos plenamente os requisitos de habilitação e que nossa proposta está em conformidade com as exigências do instrumento convocatório (edital).
- * Declaramos que estamos sob o Regime de Tributação de Microempresa e Empresa de Pequeno Porte, conforme estabelece o artigo 3º da Lei Complementar 147, de 07 de agosto de 2014.
- A proposta terá validade de 60 (sessenta) dias, a partir da data de abertura do pregão.
- Declaramos conhecer os termos do instrumento convocatório que rege a presente licitação.

Campo Largo, 08 de agosto de 2018.





Vanuza de Oliveira
CPF: 020.748.179-24 / RG: 7.348.450-2
Sócia administradora





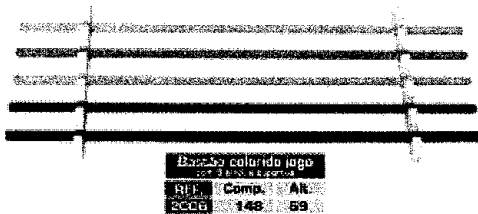
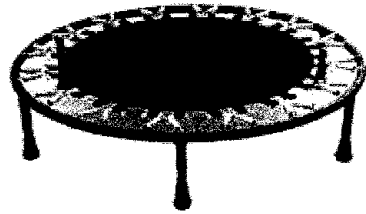
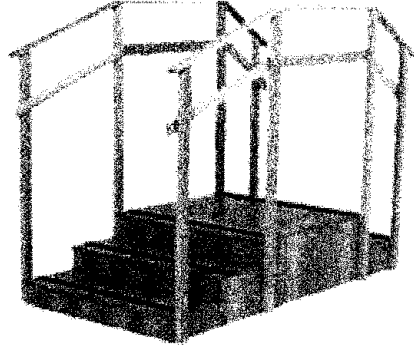
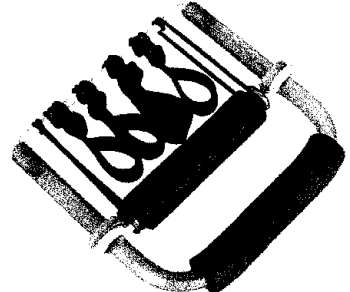

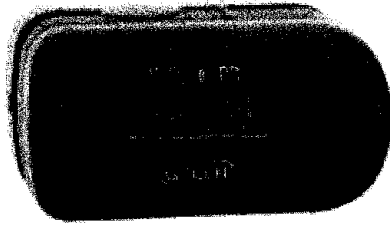
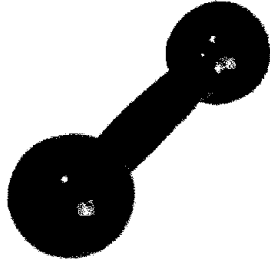
Maximus
ESPORTES
PREGÃO ELETRÔNICO Nº 004/2018
PROCESSO ADMINISTRATIVO Nº 2018072002
CATALOGO

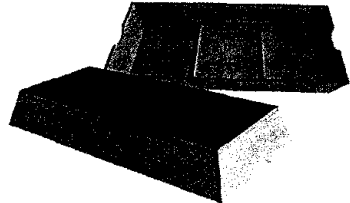
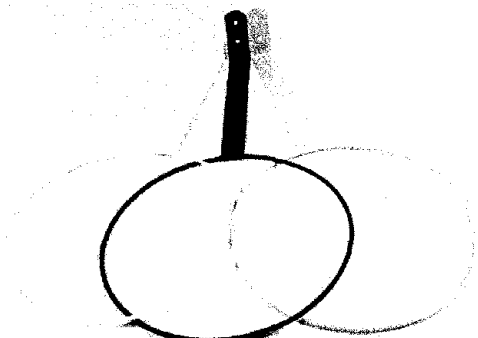
ITEM	DESCRIÇÃO
035	<p>Conjunto de Bastões Marca: Zil Móveis Modelo: 2006</p>  <p>Etiqueta: Bastes colorido jogo com 3 bolas e bastes RFP: 2008 Comp: 148 Alt: 59</p>
059	<p>Trampolim Marca: Vitamec</p> 
081	<p>Escada Linear Marca: Zil Móveis</p>  <p>Etiqueta: Escada 2 e 3 degraus com 277,0 RFP: 2014 Comp: 182 Alt: 130 Larg: 88</p>
097	<p>Handy Plus Marca: Expansão</p> 

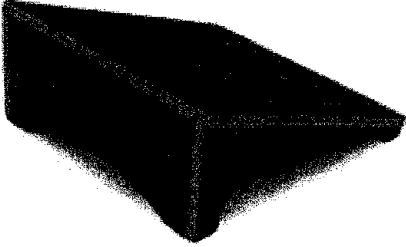
131	<p>Oxímetro Marca: G-Tech Modelo: Oled</p> 
139 a 141	<p>Halter emborrachado 1/2/3 Kg Marca: IBJ</p> 
152	<p>Rolo de Massagem Miofacial Marca: Foam roller</p> 
155	<p>Step fabricado em madeira Marca: Própria</p> 
156	<p>Suporte para bolas de Pilates Unitário Marca: Vitamec</p> 

159	<p>Tábua Tríceps Marca: Arktus</p> 
162	<p>Tatame em E.V.A 1m x 1m – 10mm Marca: Evamax</p> 



BETANIAMED COMERCIAL EIRELI -EPP
CNPJ: 09.560.267/0001-08
INSC. ESTADUAL: 001071076.00-35

A
 PREFEITURA MUNICIPAL JAGUARETAMA- CE
 RUA TRISTÃO GONÇALVES, 185, BAIRRO CENTRO — JAGUARETAMA — CEARÁ - CEP: 63.480-000

PREGÃO ELETRÔNICO Nº 04/2018 PROCESSO =20187202/2018

ENTREGA PROPOSTAS: ATÉ AS:08:30 HORAS DO DIA 08 DE AGOSTO DE 2018
 ABERTURA DA SESSÃO: ÀS 10:30 HORAS DO DIA 08 DE AGOSTO DE 2018.

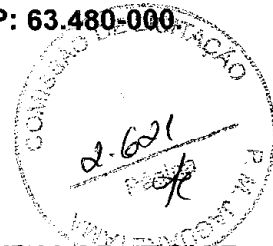

OBJETO:” AQUISIÇÃO DE APAR, EQUIP. UTENS. MED—ODONT. LAB. E HOSPITALAR, EQUIP. PARA ESPORTES E DIVERSÃO, MOB. EM GERAL, MAT. HOSPITALAR, MAT. DE ÁUDIO E VÍDEO, EQUIP. PROC. DE DADOS, MAQ. EQUIP. ENERGÉTICOS DE RESPONSABILIDADE DA SECRETARIA DE SAÚDE.

PROPOSTA COMERCIAL

Prezados Senhores,

A presente Proposta Comercial é baseada nas especificações, condições e prazos estabelecidos no edital de PREGÃO ELETRONICO Nº. 04/2018, os quais comprometemo-nos a cumprir integralmente.

Declaramos que esta proposta tem validade conforme Edital, no prazo de 60 (SESSENTA) DIAS, contados da data de abertura da mesma, e que concordamos com todas as condições estabelecidas no Edital e seus respectivos Anexos.

Item	Descritivo, Modelo e Marca	UND	QTDE	Valor Unit.	Valor Total
13	Aparelho de raio x odontológico com tensão de 8ma instalação coluna com braço convencional modo de operação digital. MODELO: ION 70 X – MOVEL MARCA: PROCION FABRICANTE: PROCION RAIOS-X PROCEDENCIA NACIONAL REGISTRO NA ANVISA: 80127670002	UND	03	R\$ 4.500,00 (QUATRO MIL E ECIQUENTOS REAIS)	R\$ 13.500,00 (TREZE MIL E QUINHENTOS REAIS)
50	Bomba de vácuo até 2HP/CV; potência de 01 HP e vácuo de 650 MMHG. MODELO: ALT PUMP MARCA: ALT FABRICANTE: ALT EQUIP. ODONT. PROCEDENCIA NACIONAL RMS: DISPENSADO DE REGISTRO NA ANVISA (NÃO CONSIDERADO PRODUTO PARA SAÚDE CONFORME PARAGRAFO 2º ART. 2º- IV. DA RDC 260/02)	UND	02	R\$ 2.935,00 (DOIS MIL E NOVECENTOS E TRINTA E CINCO REAIS)	R\$ 5.870,00 (CINCO MIL E OITOCENTOS E SETENTA REAIS)
56	Cadeira odontológica completa (equipo/ sugador/ refletor), comando da cadeira pedal, cabeceira articulada, refletor multifocal (quatro intensidades), equipo tipo cart ou acoplado, unidade auxiliar 01 sugador, cuba porcelana/cerâmica,	UNID	07	R\$ 11.190,00 (ONZE MI E CENTOS E NOVENTA REAIS)	R\$ 78.330,00 (SETENTA E OITO MIL E TREZENTOS E TRINTA REAIS)

RUA ANTONIO GRAVATÁ Nº 132 BAIRRO BETÂNIA
BELO HORIZONTE, MINAS GERAIS. CEP: 30.570-040
TELEFONE: (031) 3374-7799 EMAIL: betaniamed@bol.com.br



BETANIAMED COMERCIAL EIRELI -EPP

CNPJ: 09.560.267/0001-08

INSC. ESTADUAL: 001071076.00-35

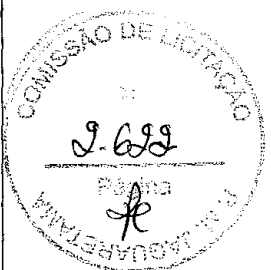
	<p>seringa triplice possui, peça reta possui, contra ângulo possui, micro motor possui, caneta de rotação possui, 03 terminais no equipo.</p> <p>“Produto Fabricado Conforme RDC Nº 27 de 21 de Junho de 2011 (ANVISA), portaria nº 350 de 06 de Setembro de 2010 (INMETRO), ABNT NBR ISO 6875 e 9680 (ABNT), ABNT NBR IEC 60601-1-2:2006 e Resolução RDC 16 de 28/03/2013 (ANVISA), Regulamento Técnico de Boas Práticas de Fabricação de Produtos Médicos, Sistema de Gestão ISO 9.001/2015 e ISO 13.485/2004 e Diretiva 93/42 / CEE, com a redação que lhe foi dada pela Diretiva 2007/47 / CEE e 98/79 / CE (Através do certificado CE emitido pela MDI EUROPA)”.</p> <p>MODELO: CONJUNTO ODONTOLÓGICO MAGNUS DIAMOND CART ou FLEX (Ambidestro) + Acessórios e opcionais inclusos para atendimento na integrada da especificação do edital, conforme segue:</p> <ol style="list-style-type: none">1. 01 (uma) Caneta de Alta Rotação Magnus FG - RMS: 803496000052. 01 (um) Micromotor Magnus - RMS: 803496090013. 01 (uma) Ponta Reta Magnus - RMS: 803496090014. 01 (um) Contra Ângulo Magnus - RMS: 80349609001 <p>COR DO ESTOFAMENTO: A COMBINAR</p> <p>MARCA: DENTEMED</p> <p>FABRICANTE: DENTEMED EQUIP. ODONT.</p> <p>PROCEDÊNCIA NACIONAL</p> <p>REGISTRO ANVISA: 80349600004</p> <p>CERTIFICADO DO PRODUTO C/ SELO DO INMETRO</p> <p>CERTIFICADO DO PRODUTO C/ SELO “CE”</p>				
62	<p>Caneta de alta rotação: turbina fabricada em latão, com tratamento de superfície interno e externo resistente a altas temperaturas em autoclave e produtos para desinfecção. Recartilha soft desenvolvida com base em sistema dig/tal que facilita os movimentos e garante a segurança no uso sem provocar cansaço nas mãos e pulsos. Spray triplo que garante a refrigeração da área de tratamento mesmo nas situações mais difíceis. Capa longa que facilita o acesso aos dentes poster/gres. Componentes internos projetados para</p>	UND	07	R\$ 200,00 (DUZENTOS REAIS)	 R\$1.400,00 (HUM MIL E QUATROCENTOS REAIS) 

**RUA ANTONIO GRAVATÁ Nº 132 BAIRRO BETÂNIA
BELO HORIZONTE, MINAS GERAIS. CEP: 30.570-040**

TELEFONE: (031) 3374-7799 EMAIL: betaniamed@bol.com.br



BETANIAMED COMERCIAL EIRELI -EPP

CNPJ: 09.560.267/0001-08

INSC. ESTADUAL: 001071076.00-35

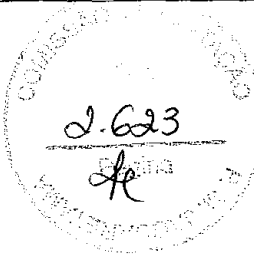
	<p>resistir os ciclos de esterilização sem comprometer a qualidade e conseqüentemente o rendimento do instrumento. Encaixe universal do tipo borden de dois furos. Com rolamento cerâmico de alta precisão, motor balanceado. Totalmente esterilizável em autoclave até 135°C, por mais de 1000 ciclos, desde que observados sua instrução de lubrificação e manutenção. Rotação máxima de 380.000 rpm. Consumo de ar: ni/min. Pressão de trabalho 2,1 a 2.3 bar fresas GA tríplice, (2) mangueiras borden para baixa rotação, suporte das mangueiras integradas a mesa do equipo (peça única). Registro de regulagem de ar e água devem ser de fácil acesso. Externo e na parte inferior da mesa, possibilitando a regulagem pelo próprio profissional.</p> <p>“Produto Fabricado Conforme ABNT NBR ISO 7785-1: 1999 e Resolução RDC 16 de 28/03/2013 (ANVISA), Regulamento Técnico de Boas Práticas de Fabricação de Produtos Médicos, Sistema de Gestão ISO 9.001/2008 e ISO 13.485/2004”.</p> <p>MODELO MAGNUS PB TRIJATO MARCA DENTEMED FABRICANTE DENTEMED PROCEDENCIA NACIONAL REGISTRO ANVISA: 80349600005</p>				
125	<p>Mocho material de confecção aço carbono, encosto possui, regulagem de altura a gás.</p> <p>“Produto Fabricado Conforme ABNT NBR ISO 7493 e Resolução RDC 16 de 28/03/2013 (ANVISA), Regulamento Técnico de Boas Práticas de Fabricação de Produtos Médicos, Sistema de Gestão ISO 9.001/2008 e ISO 13.485/2004”.</p> <p>MODELO: MOCHO ODONTOLÓGICO A GÁS MAGNUS PRATA ANATÔMICO COR DO ESTOFAMENTO: A COMBINAR MARCA: DENTEMED FABRICANTE: DENTEMED PROCEDENCIA NACIONAL RMS: DISPENSADO DE REGISTRO NA ANVISA (NÃO CONSIDERADO PRODUTO PARA SAÚDE CONFORME PARAGRAFO 2º ART. 2º- IV. DA RDC 260/02)</p>	UND	02	R\$ 400,00 (QUATROCENTOS REAIS)	R\$ 800,00 (OITOCENTOS REAIS)

VALOR GLOBAL TOTAL DA PROPOSTA: R\$ 100.900,00 (CEM MIL E NOVECENTOS REAIS)

**RUA ANTONIO GRAVATÁ Nº 132 BAIRRO BETÂNIA
BELO HORIZONTE, MINAS GERAIS. CEP: 30.570-040
TELEFONE: (031) 3374-7799 EMAIL: betaniamed@bol.com.br**

**BETANIAMED COMERCIAL EIRELI -EPP****CNPJ: 09.560.267/0001-08****INSC. ESTADUAL: 001071076.00-35****CONDIÇÕES DE FORNECIMENTO:**

Validade da Proposta:	60 (SESSENTA) DIAS - CONFORME EDITAL
Condições de Pagamento	30 (TRINTA) DIAS CONFORME EDITAL
Prazo de Entrega:	5 (CINCO) DIAS - CONFORME EDITAL
Local de Entrega:	CONFORME EDITAL
Garantia do Equipamento	12 (DOZE) CONFORME EDITAL
Assistência Técnica	EM TODO TERRITÓRIO BRASILEIRO - CONFORME EDITAL
Frete / Impostos:	INCLUSOS

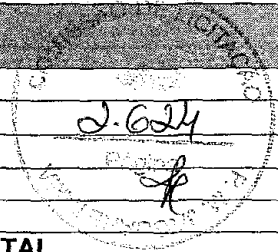
**DADOS BANCÁRIOS**

Banco	BANCO DO BRASIL
Agencia	1229-7
Conta Corrente	124000-5

DADOS DA EMPRESA PARA FORMULAÇÃO DE CONTRATO:

Empresa	BETANIAMED COMERCIAL EIRELI - EPP		
CNPJ:	09.560.267/0001-08	Insc. Estadual:	001.071.076-0035
Endereço	RUA ANTOBIO GRAVATA Nº 132 - BAIRRO BETÂNIA, BELO HORIZONTE - MG - CEP: 30.570-040		
Telefones	(31) 3374-7799 / 33777500 / (31) 9313-4585		
Email:	betaniamed@hotmail.com / betaniamed@bol.com.br		

RESPONSÁVEL PELA ASSINATURA:

Nome do Signatário	LEONARDOANTÔNIO RODRIGUES CURY		
Função	SÓCIO/ADMINISTRADOR		
Estado civil do Signatário	CASADO	Nacionalidade Signatário	BRASILEIRO
Identidade do Signatário	M - 4.010.917-SSP/MG	CPF do Signatário	758.729.606-97
Residência:	RUA INSPETOR JOSÉ APARECIDO Nº 76- SÃO BENTO -BELO HORIZONTE - MG		

A empresa BETANIAMED COMERCIAL EIRELI - EPP. DECLARA, sob as penas da lei, que:

- Para todos os fins de direito, que cumprimos plenamente os requisitos de habilitação e que nossa proposta está em conformidade com as exigências do instrumento convocatório (edital).
- Estamos sob o Regime de Tributação de Microempresa e Empresa de Pequeno Porte, conforme estabelece o artigo 3º da Lei Complementar 123, de 14 de dezembro de 2006.
- O pleno conhecimento das exigências e das obrigações constante no edital de pregão presencial e seus respectivos anexos, submetendo a todas as condições nele estipulada, principalmente sendo vencedor da licitação.
- Nos preços propostos, além do lucro, todos os custos diretos e indiretos relativos ao cumprimento integral do objeto do PREGÃO, envolvendo, entre outras despesas, tributos de qualquer natureza, frete, embalagem etc., de modo que nenhuma outra remuneração seja devida, exceto quanto aos preços nas hipóteses de desequilíbrio econômico - financeiro previsto na legislação incidental.
- Os produtos são de qualidade, fabricados conforme ABNT e ANVISA- (Agência Nacional de Vigilância Sanitária), garantindo o cumprimento a legislação sanitária quanto as normas.

**RUA ANTONIO GRAVATÁ Nº 132 BAIRRO BETÂNIA
BELO HORIZONTE, MINAS GERAIS. CEP: 30.570-040
TELEFONE: (031) 3374-7799 EMAIL: betaniamed@bol.com.br**



BETANIAMED COMERCIAL EIRELI -EPP

CNPJ: 09.560.267/0001-08

INSC. ESTADUAL: 001071076.00-35

- Compromete-se que o objeto do certame será entregue conforme estipulado neste edital e proposta estando de acordo com todas as normas deste edital e seus anexos, e que o objeto do certame será entregue conforme estipulado neste edital.
- A garantia dos equipamentos ofertados será de 12 (DOZE) meses contra defeitos de fabricação com, assistência técnica no TERRITÓRIO NACIONAL
- Aceita totalmente e irrestritamente às condições do presente Edital.

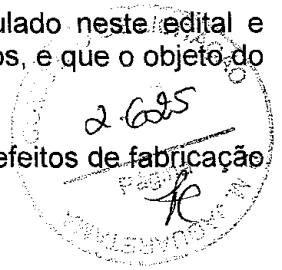

BELO HORIZONTE, 08 DE AGOSTO DE 2018.

ATENCIOSAMENTE,

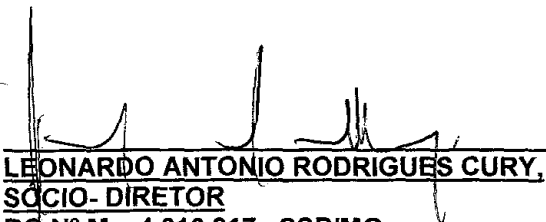
LEONARDO ANTONIO RODRIGUES CURY,
SÓCIO- DIRETOR
RG Nº M - 4.010.917- SSP/MG
CPF nº 758.729.606-97
CRA-MG : 22.028

09.560.267/0001-08
Insc.Est.: 001.071.076-0035
BETANIAMED COMERCIAL EIRELI - EPP
Rua Antonio Gravata, 132
B. Cinquentenário - CEP: 30.570-040
BELO HORIZONTE - MG

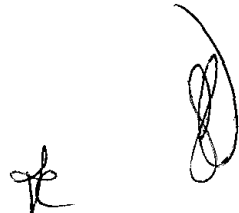

RUA ANTONIO GRAVATÁ Nº 132 BAIRRO BETÂNIA
BELO HORIZONTE, MINAS GERAIS. CEP: 30.570-040
TELEFONE: (031) 3374-7799 EMAIL: betaniamed@bol.com.br

PROPOSTA DE PREÇOS

À
PREFEITURA MUNICIPAL DE JAGUARETAMA
PREGÃO ELETRÔNICO 04/2018

1. IDENTIFICAÇÃO DA EMPRESA:

Razão Social: Sandro Vilmar Pires - ME
 Nome de Fantasia: Deutel
 Endereço: Rua: João Teófilo Deucher., nº 29
 Bairro: centro Município: Bom Retiro- SC
 Estado: SC CEP: 88680-000
 Fone/Fax: 49-32770767
 CNPJ: 09.253.952/0001-91
 Inscrição Estadual: 255.523.610

Item	QTD	UND	ESPECIFICAÇÕES	MARCA	VALOR	VALOR TOTAL
73	9	und	Computador (monitor, processador, mouse, teclado e estabilizador): Especificação mínima: que esteja em linha de produção pelo fabricante; computador desktop com processador no mínimo Intel core i3 ou AMD a10 ou similar; possuir 1 (um) disco rígido de 500 gigabyte; memória RAM de 08 (oito) gigabytes, em 02 (dois) módulos idênticos de 04 (quatro) gigabytes cada, do tipo SDRAM ddr4 2.133 MHZ ou superior, operando em modalidade dual CHANNEL; a placa principal deve ter arquitetura ATX, MICROATX, BTX ou MICROBTX, conforme padrões estabelecidos e divulgados no sítio www.formfactors.org, organismo que define os padrões existentes; possuir pelo menos 01 (um) slot PCI-EXPRESS 2.0 x16 ou superior; possuir sistema de detecção de intrusão de chassis, com acionador instalado no gabinete; o adaptador de vídeo integrado deverá ser no mínimo de 01 (um) gigabyte de memória, possuir suporte ao MICROSOFT DIRECTX 10.1 ou superior, suportar monitor estendido, possuir no mínimo 02 (duas) saídas de vídeo, sendo pelo menos 01 (uma) digital do tipo HDMI, display PORT ou DVI; unidade combinada de gravação de disco óptico CD, DVD rom; teclado USB, abnt2,	Deutel DT04 / Acer V206HQL	R\$ 1.980,00	R\$ 17.820,00





		107 teclas (com fio) e mouse USB, 800 DPI, 2 botões, scroll (com fio); monitor de LED 19 polegadas (widescreen 16:9); interfaces de rede 10/100/1000 e WIFI padrão IEEE 802.11 b/g/n; sistema operacional Windows 10 pro (64 bits); fonte compatível e que suporte toda a configuração exigida no item; gabinete e periféricos deverão funcionar na vertical ou horizontal; todos os equipamentos ofertados (gabinete, teclado, mouse e monitor) devem possuir gradações neutras das cores branca, preta ou cinza, e manter o mesmo padrão de cor; todos os componentes do produto deverão ser novos, sem uso, reforma ou recondicionamento; garantia de 12 meses		
Valor total dos itens				R\$ 17.820,00

2. CONDIÇÕES DA PROPOSTA:

Prazo de validade da proposta: 60 dias
Prazo de Execução: conforme edital.
(mediante a entrega da autorização de fornecimento)
Garantia: conforme edital

3. DADOS BANCÁRIOS

NOME DO BANCO: BB
CIDADE: Bom Retiro- SC
AGÊNCIA: 0901-6 N.º DA CONTA CORRENTE: 11780-3
TITULAR DA CONTA CORRENTE: Sandro Vilmar Pires – ME

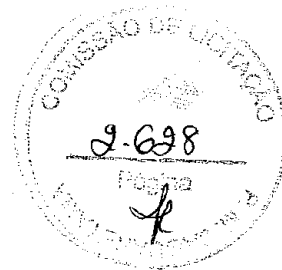

4. DADOS DO REPRESENTANTE LEGAL

NOME COMPLETO: Izabela Deucher Pires

CARGO OU FUNÇÃO: Procuradora

IDENTIDADE N.º : 5.972.587

CPF/MF N.º : 079.591.899-27

5. DECLARAÇÃO:

Declaramos, para os devidos fins, que nesta proposta estão inclusos todos os impostos, taxas, fretes, seguros e encargos sociais e trabalhistas.

Bom Retiro, 09 de agosto de 2018.

Izabela Deucher Pires

Izabela Deucher Pires

RG. 5.972.587

CPF. 079.591.899-27

Procuradora

09.253.952/0001-91

SANDRO VILMAR PIRES - ME

FONE: (49) 3277-0767

Rua João Teófilo Deucher, 29 - Centre
88.680-000 - BOM RETIRO - SC

[Handwritten signatures]



À PREFEITURA MUNICIPAL DE JAGUARETAMA/CE

EDITAL DE PREGÃO ELETRÔNICO Nº 004/2018
PROCESSO ADMINISTRATIVO Nº 2018072002

Prezados Senhores,

A Empresa ALFRS INDÚSTRIA DE MÓVEIS LTDA EPP, com sede na RUA ARGEMIRO PRETTO, 340, CEP: 95960-000, Cidade de ENCANTADO, - UF: RS, inscrita no CNPJ sob nº. 19.338.456/0001.94, Inscrição Estadual nº. 037/0047800, Inscrição Municipal nº. 69491, abaixo assinada por seu representante legal, interessada na participação do presente Pregão, propõe a esse Município o fornecimento do objeto/serviço deste ato convocatório, de acordo com a PRESENTE PROPOSTA COMERCIAL, no(s) item(s) a seguir:

ITEM	DESCRIÇÃO	MARCA	MODELO	QUANTIDADE	VALOR UNITÁRIO	VALOR TOTAL
60	DESCRIÇÃO CONFORME ANEXO I	ALFRS	ALF-CH AC01/SM	2	R\$ 1.200,00	R\$ 2.400,00
63	DESCRIÇÃO CONFORME ANEXO I	ALFRS	ALF CCI	1	R\$ 1.000,00	R\$ 1.000,00
80	DESCRIÇÃO CONFORME ANEXO I	ALFRS	ALF E2D	7	R\$ 120,00	R\$ 840,00
91	DESCRIÇÃO CONFORME ANEXO I	ALFRS	ALF FRA	6	R\$ 300,00	R\$ 1.800,00
112	DESCRIÇÃO CONFORME ANEXO I	ALFRS	ALF MC	2	R\$ 700,00	R\$ 1.400,00
114	DESCRIÇÃO CONFORME ANEXO I	ALFRS	ALF-MEC I 03	13	R\$ 990,00	R\$ 12.870,00
118	DESCRIÇÃO CONFORME ANEXO I	ALFRS	ALF-MEG M01	4	R\$ 1.700,00	R\$ 6.800,00
144	DESCRIÇÃO CONFORME ANEXO I	ALFRS	ALF PHDM 02	17	R\$ 800,00	R\$ 13.600,00
VALOR TOTAL DA PROPOSTA						R\$ 40.710,00

VALOR TOTAL DA PROPOSTA: QUARENTA MIL SETECENTOS E DEZ REAIS.

ANEXO I

ITEM	DESCRIÇÃO TÉCNICA
60	CAMA HOSPITALAR ADULTO (SEM MOVIMENTO FAWLER) Característica Física – Especificação: Rodízios: possui. Colchão hospitalar mínimo D28. MATERIAL DE CONFECÇÃO ESTRUTURA/LEITO EM CHAPA AÇO/FERRO PINTADO. CABECEIRA/PESEIRA FIXAS – EM AÇO PINTADO. GRADES LATEAIS AÇO/FERRO PINTADO.

Rua Argemiro Pretto, 340, Lajeado, Encantado, RS, CEP 95960-000 Fone/Fax: (51) 83381400.
Insc. Est.: 037/0047800 - CNPJ: 19.338.456/0001-94



	GARANTIA: CONFORME EDITAL
63	CARRO DE CURATIVO Estrutura confeccionada em aço inox; Tampo e prateleira em chapa de aço inox polido; Pés: com rodízios de 2", sendo 2 com trava; Acessórios: acompanha balde e bacia em aço inox; Dimensões: 0,75x0,45x0,80; GARANTIA: CONFORME EDITAL
80	ESCADA COM DOIS DEGRAUS Característica física Especificação MATERIAL DE CONFECCÃO AÇO INOXIDÁVEL. GARANTIA: CONFORME EDITAL
91	FOCO REFLETOR AMBULATORIAL Característica Física Especificação ILUMINAÇÃO LED HASTE FLEXÍVEL GARANTIA: CONFORME EDITAL
112	MESA DE CABECEIRA Característica Física Especificação Material de Confeccão Madeira/MDP/MDF/SIMILAR PORTAS POSSUI. RODÍZIOS POSSUI. GAVETA POSSUI. GARANTIA: CONFORME EDITAL
114	MESA DE EXAMES Característica Física Especificação POSIÇÃO DO LEITO MÓVEL ACESSÓRIO(S) SUPORTE PARA PAPEL MATERIAL DE CONFECCÃO AÇO INOXIDÁVEL GARANTIA: CONFORME EDITAL
118	MESA GINECOLÓGICA Característica Física Especificação POSIÇÃO DO LEITO MÓVEL MATERIAL DE CONFECCÃO MADEIRA COM GABINETE GABINETE COM PORTASE GAVETAS POSSUI GARANTIA: CONFORME EDITAL
144	POLTRONA HOSPITALAR Característica Física Especificação RECLINAÇÃO ACIONAMENTO MANUAL CAPACIDADE ATÉ 120 KG MATERIAL DE CONFECCÃO ARMAÇÃO BAIXA AÇO / FERRO PINTADO ASSENTO/ ENCOSTO ESTOFADO COURV/N DESCANSO PARA OS PÉS INTEGRADO GARANTIA: CONFORME EDITAL

- 1) **Validade da Proposta:** 60 (sessenta) dias.
- 2) **Dos Prazos de Entrega e de Execução dos Serviços:**



Entrega única de todos os itens em até 05 (cinco) dias úteis, a contar da expedição da AUTORIZAÇÃO DE FORNECIMENTO.

3) **Do Prazo de Pagamento:**

O pagamento será no prazo de 30 (trinta) dias da data do recebimento definitivo do produto, acompanhando das respectivas Notas Fiscais devidamente atestadas pelo Gestor da despesa.

4) **Garantia:** Declaramos que a garantia será prestada conforme edital.

5) **Declaramos que**, estamos de acordo com os termos do edital e seus Anexos e acatamos suas determinações, bem como, informamos que nos preços propostos, estão incluídos todos os encargos previdenciários; fiscais (ICMS e outros); comerciais; trabalhistas; tributários; materiais; embalagens; fretes; seguros; tarifas; descarga; transporte; instalação; responsabilidade civil e demais despesas incidentes ou que venham a incidir direta ou indiretamente sobre os produtos, objeto desta licitação.

6) Declaramos que a assistência técnica dos produtos ofertados será prestada no estado do Ceará.

7) **Declaramos**, para todos os fins de direito, que cumprimos plenamente os requisitos de habilitação e que nossa Carta proposta está em conformidade com as exigências dos instrumento convocatório (edital).

7) **Dados Bancários:**

Banco do Brasil
Agencia nº. 0423-5
Conta nº. 24.605-0



8) **Contato:**

Sr. Adovandro Luiz Fraporti (Proprietário)
Fone: (51)3751-1014
RG: 3055021012
CPF: 662.482.300-30
e-mail – adovandro@yahoo.com.br

Por ser expressão de verdade, firmamos a presente.

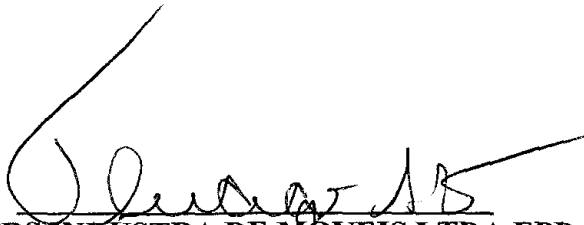
Encantado, 09 de agosto de 2018.

ALFRS INDÚSTRIA DE MOVEIS LTDA EPP
THIAGO AUGUSTO ZART
RG 8105402617



ALFRS Indústria de Móveis Ltda. EPP
R. Argemiro Pretto, 340 Lajeado
CEP· 95.960-000 Encantado/RS
CNPJ· 19.338.456/0001-94

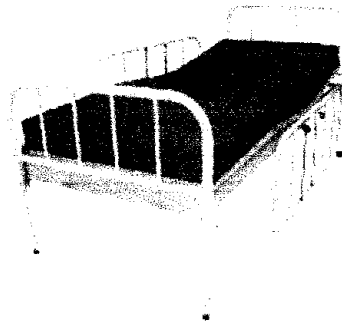

CAMA HOSPITALAR

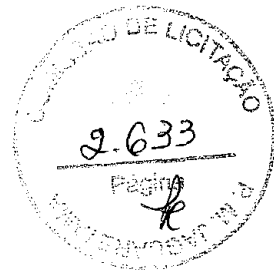

Característica Física – Especificação: Rodízios: possui. Colchão hospitalar mínimo D28.
MATERIAL DE CONFECÇÃO ESTRUTURA/LEITO EM CHAPA AÇO/FERRO PINTADO.
CABECEIRA/PESEIRA FIXAS – EM AÇO PINTADO. GRADES LATEAIS AÇO/FERRO PINTADO



CARRO DE CURATIVO

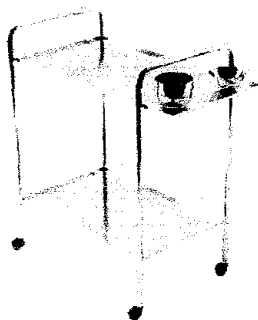

Estrutura confeccionada em  o inox;
Tampo e prateleira em chapa de  o inox polido;
P s: com rod zios de 2", sendo 2 com trava;
Acess rios: acompanha balde e bacia em  o inox;
Dimens es: 0,75x0,45x0,80;



ESCADA EM INOX

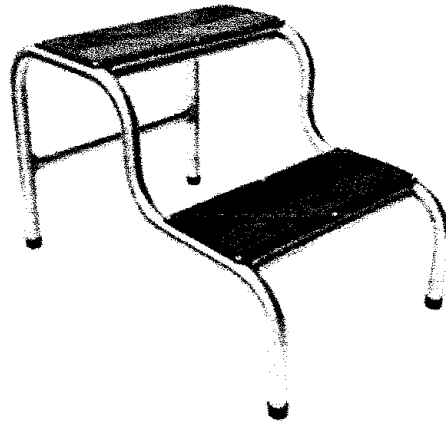

Característica física Especificação MATERIAL DE CONFEÇÃO AÇO INOXIDÁVEL.



FOCO REFLETOR AMBULATORIAL



Característica Física Especificação ILUMINAÇÃO LED HASTE FLEXÍVEL



MESA DE CABECEIRA EM MDF



Característica Física Especificação Material de Confecção Madeira/MDP/MDF/SIMILAR PORTAS
POSSUI. RODÍZIOS POSSUI. GAVETA POSSUI.



MESA DE EXAMES

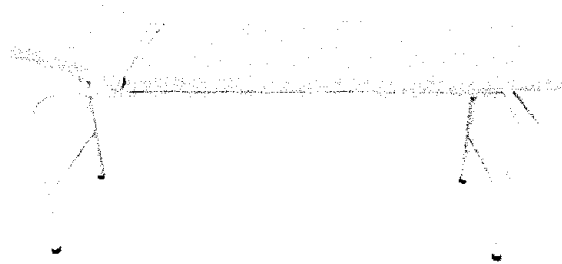

Característica Física Especificação POSIÇÃO DO LEITO
MÓVEL ACESSÓRIO(S) SUPORTE PARA PAPEL MATERIAL
DE CONFEÇÃO AÇO INOXIDÁVEL



DIVÃ GINECOLÓGICO DE LUXO

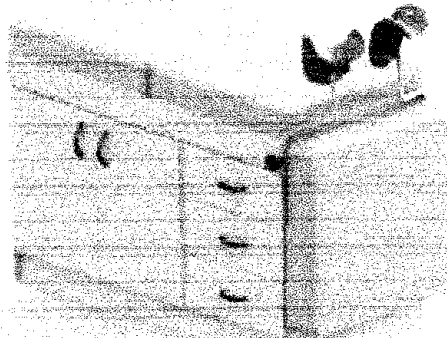

Característica Física Especificação POSIÇÃO DO LEITO

MÓVEL MATERIAL DE CONFECCÃO MADEIRA COM

GABINETE GABINETE COM PORTASE GAVETAS POSSUI

POLTRONA HOSPITALAR

Obs: imagem meramente ilustrativa

Característica Física Especificação RECLINAÇÃO

ACIONAMENTO MANUAL CAPACIDADE ATÉ 120 KG

MATERIAL DE CONFECCÃO ARMAÇÃO BAIXA AÇO / FERRO PINTADO ASSENTO/ ENCOSTO ESTOFADO

COURV/N DESCANSO PARA OS PÉS INTEGRADO



Consultas / Produtos para Saúde / Produtos para Saúde

Detalhes do Produto

Nome da Empresa	ALFRS INDUSTRIA DE MOVEIS LTDA - ME		
CNPJ	19.338.456/0001-94	Autorização	8.15.131-8
Produto	CADEIRAS PARA COLETA DE SANGUE E POLTRONAS PARA COLETA DE SANGUE E HEMODIÁLISE		
Modelo Produto Médico			
ALF CCBR - CADEIRA PARA COLETA DE SANGUE COM BRAÇADEIRA			
ALF PHDM - POLTRONA HOSPITALAR PARA DESCANÇO E MANUSEIO			
Nome Técnico	CADEIRA PARA EXAMES		
Registro	81513180004		
Processo	25351.310992/2017-92		
Origem do Produto	<ul style="list-style-type: none"> FABRICANTE: ALFRS INDUSTRIA DE MOVEIS LTDA - ME - BRASIL 		
Classificação de Risco	I - BAIXO RISCO		
Vencimento do Registro	VIGENTE		
<input type="button" value="Voltar"/>			



GERÊNCIA-GERAL DE REGULAMENTAÇÃO E BOAS PRÁTICAS REGULADORIAS GERÊNCIA-GERAL DE TECNOLOGIA DE PRODUTOS PARA A SAÚDE

RESOLUÇÃO - RE Nº 2.273, DE 24 DE AGOSTO DE 2017

O Gerente-Geral de Tecnologia de Produtos para Saúde no uso das atribuições que lhe foram conferidas pela Portaria nº 383, de 8 de março de 2017, atuado ao disposto no art. 54, I, § 1º da Resolução da Diretoria Colegiada - RDC nº 61, de 3 de fevereiro de 2016, resolve:

Art. 1º Deferir as petições relacionadas à Gerência-Geral de Tecnologia de Produtos para a Saúde, na conformidade da relação anexa.

Art. 2º Esta Resolução entra em vigor na data de sua publicação

LEANDRO RODRIGUES PEREIRA

ANEXO

NOME DA EMPRESA AUTORIZAÇÃO NOME TÉCNICO NÚMERO DO PROCESSO NOME COMERCIAL LOCAL DE FABRICAÇÃO MODALIDADE DO PRODUTO CLASSE REGISTRO PRAZOS (DIA(S))

ABBOTT LABORATÓRIOS DO BRASIL LTDA 8.01465-0 SOLUÇÃO PARA LIMPEZA DE EQUIPAMENTOS 25351.323899/2017-63 Alinity c-series Alkaline Wash Solution FABRICANTE : ABBOTT GMBH & CO. KG - ALEMANHA 2 x 500 ml CLASSE : I 80146502012 8436 - IVD - Cadastro de produto importado

ABBOTT PRODUTOS ÓTICOS LTDA 8.01470-6 Solução Para Uso Oftalmológico 25351.048870/2017-04 Healon Pro FABRICANTE : AMO Uppsala AB - SUÉCIA Healon PRO 0.55mL, Healon PRO 0.85 mL e Healon5 PRO 0.6 mL CLASSE : IV 80147060171 8027 - MATERIAL - Registro de Famílias de Material de Uso Médico Importado

ALFERS INDUSTRIA DE MOVEIS LTDA - ME 8.15131-8 CADEIRA PARA EXAMES 25351.310992/2017-92 CADEIRAS PARA COLETA DE SANGUE E POLTRONAS PARA COLETA DE SANGUE E HEMODIALISE FABRICANTE : ALFERS INDUSTRIA DE MOVEIS LTDA - ME - BRASIL

ALF CCBR - CADEIRA PARA COLETA DE SANGUE COM BRAÇADIEIRA ALF PHDM - POLTRONA HOSPITALAR PARA DESCANÇO E MANUSEIO CLASSE : I 81513180004 80026 - EQUIPAMENTO - Cadastro de Família de Equipamentos para Saúde Nacional

ALF SSB - SUPORTE DE SORO BRANCO ALF SSI - SUPORTE DE SORO INOX CLASSE : I 81513180005 80026 - EQUIPAMENTO - Cadastro de Família de Equipamentos para Saúde Nacional

ALPH - América Latina Produtos Hospitalares Ltda EPP 8.15086-3 Compressas 25351.356290/2017-36 Compressa de Gaze Não Estéril FABRICANTE : ALPH - América Latina Produtos Hospitalares Ltda EPP - BRASIL 09 fios cm² 13 fios cm² 16 fios cm² 18 fios cm² 20 fios cm². COMPRESSA DE GAZE EM Rolo: 09 fios cm² 11 fios cm² e 13 fios cm² CLASSE : I 81508630001 80009 - MATERIAL - Cadastro de Famílias de Material de Uso Médico Nacional

AMETECH TRADING LTDA 1.03340-2 Trocates 25351.413752/2017-81 CONJUNTO PARA ACESSO ABDOMINAL KII COM PONTA ROMBA

FABRICANTE : APPLIED MEDICAL RESOURCES CORP. - ESTADOS UNIDOS DA AMÉRICA COQ20; COR47; COR50 Obturador com ponta romba, Câmula com balão, Válvula com torneirinha e uma seringa de 5ml ou 20ml. CLASSE : II 10334020051 80089 - MATERIAL - Cadastro de Conjunto de Materiais de Uso Médico Importado

ARGOSLAB DISTRIBUIDORA DE PRODUTOS PARA LABORATORIOS LTDA 8.04648-1 PHPIIDEO NATRIURÉTICO CEREBRAL HUMANO (BNP)25351.113206/2017-06 NT-proBNP Fast Test Kit FABRICANTE : GETEIN BIOTECH INC. - CHINA, REPÚBLICA POPULAR 2 X 24 tiras teste 25 Cartões Teste 2 X 48 tiras teste CLASSE : II 80464810524 8436 - IVD - Cadastro de produto importado ZIKA 25351.205111/2017-76 NovaLisa® Zika Virus Igm IgM capture ELISA FABRICANTE : NOVATEC IMMUNDIAGNOSTICA GMBH TECHNOLOGIE & WALDPARK - ALEMANHA 96 testes CLASSE : III 80464810525 8002 - IVD - Registro de produto importado ZIKA 25351.259833/2017-89 Zika Virus IgG capture ELISA FABRICANTE : NOVATEC IMMUNDIAGNOSTICA GMBH - ALEMANHA 96 TESTES CLASSE : III 80464810526 8002 - IVD - Registro de produto importado

BECTON DICKINSON INDÚSTRIAS CIRÚRGICAS LTDA 1.00334-3 FRASCO OU MATERIAL PARA COLETA, ARMAZENAMENTO OU TRANSPORTE DE AMOSTRAS BIOLÓGICAS 25351.338831/2017-26 BD Vacutainer Tubo Sem Aditivo (Z) 3.0 mL FABRICANTE : BECTON DICKINSON INDÚSTRIAS CIRÚRGICAS LTDA - BRASIL Bandeja: 100 tubos. Caixa: 1000 tubos (10x100 unidades) CLASSE : I 10033430743 8434 - IVD - Cadastro de produto nacional

BIODINA INSTRUMENTOS CIENTIFICOS LTDA - ME 1.03011-6 Instrumento para preparo e processamento de amostras - fase pré-análítica 25351.339430/2017-66 Tissue-Tek VIP® 6 Al, Modelo 6040 FABRICANTE : SAKURA FINETEK USA, INC - ESTADOS UNIDOS DA AMÉRICA Tissue-Tek VIP® 6 Al, Modelo 6040 CLASSE : I 10301160225 8436 - IVD - Cadastro de produto importado

BIOMEDICAL EQUIPAMENTOS E PRODUTOS MÉDICO-CIRÚRGICOS LTDA 1.01963-2 Cateteres 25351.548512/2016-05 Cateter para subclávia duplo lúmen para hemodiálise Biomedical® FABRICANTE : BIOMÉDICAL EQUIPAMENTOS E PRODUTOS MÉDICO-CIRÚRGICOS LTDA - BRASIL 6,0Fr, 6,5Fr, 7,0Fr, 7,5Fr, 8,0Fr, 8,5Fr, 9,0Fr, 9,5Fr, 10Fr, 10,5Fr, 11Fr, 11,5Fr, 12Fr, 12,5 Fr, 13 Fr, 13,5Fr, 14Fr, 14,5Fr, 15Fr, 15,5Fr, 16Fr, 16,5Fr, 17Fr, 17,5 Fr, 18Fr, 18,5Fr, 19Fr, 19,5Fr, 20Fr, 20,5Fr CLASSE : IV 10196320059 80088 - MATERIAL - Registro de Conjunto de Materiais de Uso Médico Nacional

BIOMEI 3I DO BRASIL COMERCIO DE APARELHOS MEDICOS LTDA 8.00446-8 Kit Instrumental 25351.396408/2017-71 Instrumentais para Artroscopia de Quadril FABRICANTE : T.A.G. Medical Products Corporation Ltd. - ISRAEL 138405bsm Sonda Reta para Quadril 305 mm (C) Aço Inoxidável 17-4PH (ASTM F899) 138415bsm Sonda Curva para Quadril 193 mm (C) Aço Inoxidável 17-4PH (ASTM F899) Aço Inoxidável 304 (ASTM A276) 138416bsm Sonda Angular para Quadril 210 mm (C) 231400bsm Vareta de Corte para Quadril 195 mm (C) Aço Inoxidável 17-4PH (ASTM F899) Aço Inoxidável 420 (ASTM A314) Alumínio 6061-T6 (ASTM B308) 301400bsm Empurrador de Nó para Quadril 191 mm (C) Aço Inoxidável 17-4PH (ASTM F899) Aço Inoxidável 304 (ASTM A276) Alumínio 6061-T6 (ASTM B308) 328422bsm Passador de Sutura para Quadril - Esquerdo 391400bsm Pinça Reta de Preensão para Quadril 190 mm (C) Aço Inoxidável 17-4PH (ASTM F899) Aço Inoxidável 304 (ASTM A276) Alumínio 6061-T6 (ASTM B308) 391411bsm Pinça 20º Direita de Preensão para Quadril 190 mm (C) Aço Inoxidável 17-4PH (ASTM F899) Aço Inoxidável 304 (ASTM A276) Alumínio 6061-T6 (ASTM B308) 391422bsm Pinça 20º Esquerda de Preensão para Quadril 190 mm (C) Aço Inoxidável 17-4PH (ASTM F899) Aço Inoxidável 304 (ASTM A276) Alumínio 6061-T6 (ASTM B308) 397400bsm Pinça de Preensão de Tecido para Quadril tipo Mexilar de Crocodilo 192 mm (C) Aço

Inoxidável 17-4PH (ASTM F899) Alumínio 6061-T6 (ASTM B308) 399400bsm Passador de Sutura para Quadril - Roto 190 mm (C) Aço Inoxidável 17-4PH (ASTM F899) Aço Inoxidável 304 (ASTM A276) Alumínio 6061-T6 (ASTM B308) 399431bsm Passador de Sutura para Quadril - 35º acima 512400bsm Espigão para Osso do Quadril - Roto 189 mm (C) Aço Inoxidável 17-4PH (ASTM F899) Aço Inoxidável 304 (ASTM A276) Alumínio 6061-T6 (ASTM B308) 512405bsm Espigão para Osso do Quadril - 40º 190 mm (C) Aço Inoxidável 17-4PH (ASTM F899) Aço Inoxidável 304 (ASTM A276) Alumínio 6061-T6 (ASTM B308) 512406bsm Espigão para Osso do Quadril - 60º 191 mm (C) Aço Inoxidável 17-4PH (ASTM F899) Aço Inoxidável 304 (ASTM A276) Alumínio 6061-T6 (ASTM B308) 601400bsm Manipulador de Suturas para Quadril 190 mm (C) Aço Inoxidável 17-4PH (ASTM F899) Aço Inoxidável 304 (ASTM A276) Alumínio 6061-T6 (ASTM B308) 602400bsm Pinça de Preensão de Sutura para Quadril 190 mm (C) Aço Inoxidável 17-4PH (ASTM F899) Aço Inoxidável 304 (ASTM A276) Alumínio 6061-T6 (ASTM B308) 727400bsm Morcedor para Quadril - Roto 754410bsm Cântula Ranhurada para Quadril 6.0 141 mm (C) x6 mm (Ø) Aço Inoxidável 17-4PH (ASTM F899) Alumínio 6061-T6 (ASTM B308) 754420bsm Bastião de Troca Canulada para Quadril 4.0303 mm (C) x4 mm (Ø) Aço Inoxidável 17-4PH (ASTM F899) 754450bsm Punho do Bastião de Comutação para Quadril 141 mm (C) Aço Inoxidável 17-4PH (ASTM F899) Aço Inoxidável 302 (ASTM A276) Alumínio 6061-T6 (ASTM B308) 754440bsm Bastião de Troca Canulada para Quadril 4.5 303 mm (C) Aço Inoxidável 17-4PH (ASTM F899) 754450bsm Bastião de Troca Canulada para Quadril 5.0 303 mm (C) 754480bsm Bastião de Troca Canulada para Quadril 5.5303 mm (C) x5.5 mm (Ø) Aço Inoxidável 17-4PH (ASTM F899) 754470bsm Bastião de Troca Canulada para Quadril 6.0303 mm (C) x6.0 mm (Ø) 904131bsm Liberador de Tecido para Quadril - 20º 191 mm (C) Aço Inoxidável 17-4PH (ASTM F899) Aço Inoxidável 304 (ASTM A276) Alumínio 6061-T6 (ASTM B308) 904431bsm Raspador de Quadril - 30º acima 190 mm (C) Aço Inoxidável 17-4PH (ASTM F899) Aço Inoxidável 304 (ASTM A276) Alumínio 6061-T6 (ASTM B308) CLASSE : I 80044680255 80089 - MATERIAL - Cadastro de Conjunto de Materiais de Uso Médico Importado

BOSTON SCIENTIFIC DO BRASIL LTDA 1.03413-5 AGULHA PARA BIÓPSIA 25351.348505/2017-43 Acquire™ Flexible - Dispositivo de Biópsia (FNB) para Ecografia Endoscópica FABRICANTE : BOSTON SCIENTIFIC CORPORATION - ESTADOS UNIDOS DA AMÉRICA O dispositivo Acquire™ Flexible - Dispositivo de Biópsia (FNB) para Ecografia Endoscópica é composto por manopla, bainha, agulha de biópsia, válvula reguladora e seringa. O dispositivo é embalado individualmente em uma bandeja termoformada constituída de Politereftalato de etileno (PETG). A bandeja é inserida em uma bolsa de Tyvek (polietileno de alta densidade)/Políster. Em seguida a bolsa é acondicionada em caixa de cartolina conforme abaixo: O modelo M0055580 - Acquire™ Flexible - Dispositivo de Biópsia (FNB) para Ecografia Endoscópica, contém: 1 unidade. O modelo M0055581 - Acquire™ Flexible - Dispositivo de Biópsia (FNB) para Ecografia Endoscópica, contém: 5 unidades. CLASSE : II 10341350921 80089 - MATERIAL - Cadastro de Conjunto de Materiais de Uso Médico Importado

BRASIL MED CARE IMPORTACAO EXPORTACAO COMERCIO E DISTRIBUICAO LTDA 8.10454-2 Circuitos Respiratórios 25351.230021/2017-57 CIRCUITO RESPIRATÓRIO EXPANSÍVEL ADULTO BRMED FABRICANTE : SHAOCHING HITCHEX MEDICAL PRODUCTS Co. LTD - CHINA, REPÚBLICA POPULAR 880518.180.2BA - CIRCUITO RESPIRATÓRIO EXPANSÍVEL ADULTO composto por: 880518.50 - tubo corrugado (1 unidade); 880524 - Balão 3L (1 unidade), HT-151.33.082 - Conector 22 mm (2 unidades), HT-151.33.083 - conector em "Y" (01 unidade); HT-151.33.084 - conector em "L" (01 unidade), 880518.51 - tubo expansível (01 unidade) CLASSE : II 81045420003 80088 - MATERIAL - Cadastro de Sistema de Material de Uso Médico Importado

CARL ZEISS DO BRASIL LTDA 1.03320-3 Óleo de Silicone 25351.101013/2017-02 Óleo de silicone purificado FABRICANTE : FRANCE CHIRURGIE INSTRUMENTATION SAS (FCI S.A.S) - FRANÇA S5.7100 - Óleo de silicone purificado (frasco) 15mL 1000 cSt; S5.7100 - Óleo de silicone purificado (seringa) 15mL 1000 cSt; S5.7170 - Óleo de silicone purificado (seringa) 10mL 1000 cSt; S5.7180 - Óleo de silicone purificado (frasco) 10mL 1000 cSt; S5.7500 - Óleo de silicone purificado (frasco) 15mL 5000 cSt; S5.7560 - Óleo de silicone purificado (seringa) 15mL 5000 cSt; S5.7570 - Óleo de silicone purificado (seringa) 10mL 5000 cSt; S5.7580 - Óleo de silicone purificado (frasco) 10mL 5000 cSt. CLASSE : II 10332030106 8027 - MATERIAL - Registro de Famílias de Material de Uso Médico Importado

CHIENLABOR INDUSTRIA E COMÉRCIO LTDA 8.00829-1 Equipos 25351.409198/2017-79 EQUIPO DE IRRIGAÇÃO PARA ARTROSCOPIA TAININ

Handwritten signatures and initials at the bottom right of the page.



Consultas / Produtos para Saúde / Produtos para Saúde

Detalhes do Produto

Nome da Empresa	ALFRS INDUSTRIA DE MOVEIS LTDA - ME		
CNPJ	19.338.456/0001-94	Autorização	8.15.131-8
Produto	CAMA HOSPITALAR		

Modelo Produto Médico

ALF-CH AC01 - CAMA HOSPITALAR AÇO CARBONO

ALF-CH I02 - CAMA HOSPITALAR INOX

ALF-CHI AC03 - CAMA HOSPITALAR AÇO CARBONO INFANTIL

ALF-CHI I04 - CAMA HOSPITALAR INOX INFANTIL

Nome Técnico	Maca hospitalar
Registro	81513180002
Processo	25351.339837/2017-98
Origem do Produto	<ul style="list-style-type: none"> FABRICANTE: ALFRS INDUSTRIA DE MOVEIS LTDA - ME - BRASIL
Classificação de Risco	I - BAIXO RISCO
Vencimento do Registro	VIGENTE



Embalagem: maço e box
 Processo: 25351.222663/2015-18
 Expediente: 1165431/17-7
 Assunto: 6003 - Renovação de Registro de Produto Fumígeno - Dados Cadastrais
 Marca: FRBE SILVER TASTE+FILTER - (cigarro com filtro)
 Embalagem: box
 Processo: 25351.222460/2015-11
 Expediente: 1165947/17-5
 Assunto: 6003 - Renovação de Registro de Produto Fumígeno - Dados Cadastrais
 Marca: LUCKY STRIKE CLICK & ROLL FRESH - (cigarro com filtro)
 Embalagem: box
 Processo: 25069.028092/2015-89
 Expediente: 0159018/17-9
 Assunto: 6004 - Renovação de Registro de Produto Fumígeno Exclusivo para Exportação - Dados Cadastrais
 Marca: VOGUE BLEUE SLSS - (cigarro com filtro)
 Embalagem: box
 Processo: 25351.787840/2008-84
 Expediente: 0092520/17-9
 Assunto: 6003 - Renovação de Registro de Produto Fumígeno - Dados Cadastrais
 Marca: VOGUE LILAS SLSS - (cigarro com filtro)
 Embalagem: box
 Processo: 25351.785925/2008-96
 Expediente: 0092500/17-4
 Assunto: 6003 - Renovação de Registro de Produto Fumígeno - Dados Cadastrais
 Marca: VOGUE MENTHE SLSS - (cigarro com filtro)
 Embalagem: box
 Processo: 25351.785965/2008-63
 Expediente: 0091220/17-4
 Assunto: 6003 - Renovação de Registro de Produto Fumígeno - Dados Cadastrais

RESOLUÇÃO - RE Nº 2.061, DE 2 DE AGOSTO DE 2017

A Gerente-Geral de Registro e Fiscalização de Produtos Fumígenos Derivados ou não do Tabaco no uso das atribuições que lhe foram conferidas pela Portaria nº 384, de 8 de março de 2017, aliado ao disposto no art. 54, I, § 1º da Resolução da Diretoria Colegiada - RDC nº 61, de 3 de fevereiro de 2016, e tendo em vista o disposto na Resolução da Diretoria Colegiada nº 90, de 27 de dezembro de 2007, republicada no DOU de 28 de março de 2008, e suas alterações, resolve:

Art. 1º Cancelar por caducidade os Registros de Produtos Fumígenos - Dados Cadastrais das marcas, conforme relação anexa, por não terem sido peticionadas as renovações de registro no prazo determinado na legislação sanitária em vigor.

Art. 2º Esta Resolução entra em vigor na data de sua publicação.

PATRICIA FRANCISCO BRANCO

ANEXO

Empresa: FABRICA DE CHARUTOS LEITE E ALVES
 CNPJ: 07.362.838/0001-74
 Marca: LEITE E ALVES CORONA (146 x 53)mm - (charuto)
 Processo: 25351.791772/2016-20
 Vencimento: 14/03/2017
 Marca: LEITE E ALVES DOUBLE CORONA (184 x 63)mm - (charuto)
 Processo: 25351.791772/2016-20
 Vencimento: 14/03/2017
 Marca: LEITE E ALVES ROBUSTO (122 x 63)mm - (charuto)
 Processo: 25351.791772/2016-20
 Vencimento: 14/03/2017
 Marca: LEITE E ALVES CHURCHILL (172 x 60)mm - (charuto)
 Processo: 25351.791772/2016-20
 Vencimento: 14/03/2017
 Marca: LEITE E ALVES ROTHSCHILD (110 x 60)mm - (charuto)
 Processo: 25351.791772/2016-20
 Vencimento: 14/03/2017
 Marca: LEITE E ALVES PETIT CORONA (122 x 57)mm - (charuto)
 Processo: 25351.791772/2016-20
 Vencimento: 14/03/2017
 Marca: LEITE E ALVES CORONA (138 x 57)mm - (charuto)
 Processo: 25351.791772/2016-20
 Vencimento: 14/03/2017
 Marca: LEITE E ALVES PRESIDENTE (172 x 51)mm - (charuto)
 Processo: 25351.791772/2016-20
 Vencimento: 14/03/2017
 Marca: LEITE E ALVES FIGURADO (120 x 50)mm - (charuto)
 Processo: 25351.791772/2016-20
 Vencimento: 14/03/2017
 Marca: LEITE E ALVES ENTREACTO (120 x 35)mm - (charuto)
 Processo: 25351.791772/2016-20
 Vencimento: 14/03/2017
 Marca: LEITE E ALVES JUANITO (92 x 35)mm - (charuto)
 Processo: 25351.791772/2016-20
 Vencimento: 14/03/2017
 Empresa: JTI INTERNACIONAL DO BRASIL LTDA
 CNPJ: 03.922.088/0001-97
 Marca: WINSTON BLUE - (cigarro com filtro)
 Processo: 25351.414571/2013-11

Vencimento: 28/10/2016
 Marca: WINSTON CLASSIC - (cigarro com filtro)
 Processo: 25351.414567/2013-63
 Vencimento: 28/10/2016
 Empresa: SALAM TABACARIA IMPORTAÇÃO E COMERCIO EIRELE - ME
 CNPJ: 16.978.205/0001-86
 Marca: AMY GOLD APPLÉ L'AMOUR- (fumo para narguilé)
 Processo: 25351.719419/2014-21
 Vencimento: 22/06/2016
 Marca: AMY GOLD BLACK ADIOS- (fumo para narguilé)
 Processo: 25351.719384/2014-10
 Vencimento: 22/06/2016
 Marca: AMY GOLD BLACK ORANGE- (fumo para narguilé)
 Processo: 25351.719410/2014-89
 Vencimento: 16/03/2017
 Marca: AMY GOLD BLUE L'AMOUR- (fumo para narguilé)
 Processo: 25351.719412/2014-37
 Vencimento: 22/06/2016
 Marca: AMY GOLD BLUE MIX (fumo para narguilé)
 Processo: 25351.719423/2014-88
 Vencimento: 16/03/2017
 Marca: AMY GOLD BLUE SKY (fumo para narguilé)
 Processo: 25351.719414/2014-95
 Vencimento: 16/07/2016
 Marca: AMY GOLD CACUS BREEZE (fumo para narguilé)
 Processo: 25351.719382/2014-55
 Vencimento: 16/03/2017
 Marca: AMY GOLD COCONUT KISS (fumo para narguilé)
 Processo: 25351.514493/2015-13
 Vencimento: 15/10/2016
 Marca: AMY GOLD COOL MINT (fumo para narguilé)
 Processo: 25351.719386/2014-61
 Vencimento: 16/03/2017
 Marca: AMY GOLD COOL SPEARMINT (fumo para narguilé)
 Processo: 25351.719427/2014-15
 Vencimento: 16/03/2017
 Marca: AMY GOLD CUBA LIBRE (fumo para narguilé)
 Processo: 25351.719420/2014-07
 Vencimento: 16/07/2016
 Marca: AMY GOLD LIMB ICE (fumo para narguilé)
 Processo: 25351.719411/2014-14
 Vencimento: 16/03/2017
 Marca: AMY GOLD SPICED CHAI (fumo para narguilé)
 Processo: 25351.514518/2015-19
 Vencimento: 15/10/2016
 Marca: AMY GOLD TWO APPLE (fumo para narguilé)
 Processo: 25351.719401/2014-96
 Vencimento: 16/03/2017

GERÊNCIA-GERAL DE TECNOLOGIA DE PRODUTOS PARA A SAÚDE

RESOLUÇÃO-RE Nº 2.069, DE 2 DE AGOSTO DE 2017

O Gerente-Geral de Tecnologia de Produtos para Saúde no uso das atribuições que lhe foram conferidas pela Portaria nº 383, de 8 de março de 2017, aliado ao disposto no art. 54, I, § 1º da Resolução da Diretoria Colegiada - RDC nº 61, de 3 de fevereiro de 2016, resolve:

Art. 1º Conceder a Transferência de Titularidade de Registro ou Cadastro e por consequente, cancelar o Registro ou Cadastro dos Produtos para Saúde na conformidade da relação anexa.

Art. 2º Esta Resolução entra em vigor no prazo de 90 (noventa) dias, após a sua publicação.

LEANDRO RODRIGUES PEREIRA

ANEXO

NOME DA EMPRESA AUTORIZAÇÃO
 NOME TÉCNICO NUMERO DO PROCESSO
 NOME COMERCIAL
 LOCAL DE FABRICAÇÃO
 MODELO(S) DO PRODUTO
 CLASSE REGISTRO
 PETIÇÃO(ÕES)

ADAPT PRODUTOS OPTALMOLÓGICOS LTDA 8.01920-1
 Instrumento para Colocação de Lentes 25351.537609/2016-03
 SISTEMA INJETOR DESCARTÁVEL
 FABRICANTE: BIOTECH VISION CARE PVT. LTD. - ÍNDIA
 Sistema composto por: 1 injetor (Bio Hydroject Injetor) e 1 Cartucho (Bio Hydro Cartucho BHC 150). MÓDELO: BHSET 150 - BIO HYDROJECT INJETOR
 CLASSE - II 80192010060
 80084 - MATERIAL - Cancelamento de Cadastro/Registro por Transferência de Titularidade

BIOTECH VISION CARE OFTALMOLOGIA BRASIL LTDA 8.14781-7
 Instrumento para Colocação de Lentes 25351.375603/2017-78
 SISTEMA INJETOR DESCARTÁVEL
 FABRICANTE: BIOTECH VISION CARE PVT. LTD. - ÍNDIA
 Sistema composto por: 1 injetor (Bio Hydroject Injetor) e 1 Cartucho (Bio Hydro Cartucho BHC 150). MÓDELO: BHSET 150 - BIO HYDROJECT INJETOR
 CLASSE - II 81478170005
 80049 - MATERIAL - Transferência de Titularidade de Cadastro de material de uso em saúde

Nº de Processos : 2
 Total de Empresas : 2

RESOLUÇÃO-RE Nº 2.070, DE 2 DE AGOSTO DE 2017

O Gerente-Geral de Tecnologia de Produtos para Saúde no uso das atribuições que lhe foram conferidas pela Portaria nº 383, de 8 de março de 2017, aliado ao disposto no art. 54, I, § 1º da Resolução da Diretoria Colegiada - RDC nº 61, de 3 de fevereiro de 2016, resolve:

Art. 1º Deferir as petições relacionadas à Gerência-Geral de Tecnologia de Produtos para a Saúde, na conformidade da relação anexa.

Art. 2º Esta Resolução entra em vigor na data de sua publicação.

LEANDRO RODRIGUES PEREIRA

ANEXO

NOME DA EMPRESA AUTORIZAÇÃO
 NOME TÉCNICO NUMERO DO PROCESSO
 NOME COMERCIAL
 LOCAL DE FABRICAÇÃO
 MODELO(S) DO PRODUTO
 CLASSE REGISTRO
 PETIÇÃO(ÕES)

ALFRS INDÚSTRIA DE MOVEIS LTDA - ME 8.15131-8
 Maca hospitalar 25351.339837/2017-98
 CAMA HOSPITALAR
 FABRICANTE: ALFRS INDÚSTRIA DE MOVEIS LTDA - ME - BRASIL
 ALF-CH AC01 - CAMA HOSPITALAR AÇO CARBONO
 ALF-CH I02 - CAMA HOSPITALAR INOX
 ALF-CH AC03 - CAMA HOSPITALAR AÇO CARBONO INFANTIL
 ALF-CH I04 - CAMA HOSPITALAR INOX INFANTIL
 CLASSE : I 81513180002
 80026 - EQUIPAMENTO - Cadastro de Família de Equipamentos para saúde Nacional
 Maca hospitalar 25351.339828/2017-01
 MACA MOVEL PARA TRANSPORTE
 FABRICANTE: ALFRS INDÚSTRIA DE MOVEIS LTDA - ME - BRASIL
 ALF-CM A 03 - CARRO MACA EM ALUMÍNIO
 ALF-CM AC 02 - CARRO MACA AÇO CARBONO
 ALF-CM I 01 - CARRO MACA INOX
 CLASSE : I 81513180003
 80026 - EQUIPAMENTO - Cadastro de Família de Equipamentos para saúde Nacional

ARGOSLAB DISTRIBUIDORA DE PRODUTOS PARA LABORATORIOS LTDA 8.04648-1
 BRUCELLA SP 25351.091372/2017-08
 NovaLisa TM BruceLLa IgG - ELISA
 FABRICANTE: NOVATEC - ALEMANHA
 96 TESTES
 CLASSE : II 80464810517
 8436 - IVD - Cadastro de produto importado
 FILAROSE (ELIFANTIASIS) 25351.131796/2017-02
 NovaLisa® Filariasis ELISA
 FABRICANTE: NOVATEC IMMUNDIAGNOSTICA GMBH - ALEMANHA
 96 TESTES
 CLASSE : II 80464810518
 8436 - IVD - Cadastro de produto importado
 SCHISTOSOMA SP 25351.195146/2017-01
 NovaLisa Schistosoma mansoni IgG - ELISA
 FABRICANTE: NOVATEC IMMUNDIAGNOSTICA GMBH - ALEMANHA
 96 testes
 CLASSE : III 80464810519
 8002 - IVD - Registro de produto importado
 PARVOVIRUS B 19 25351.195292/2017-91
 NovaLisa® Parvovirus B19 IgM - ELISA
 FABRICANTE: NOVATEC IMMUNDIAGNOSTICA GMBH TECHNOLOGIE & WALDPARK - ALEMANHA
 96 TESTES
 CLASSE : III 80464810520
 8002 - IVD - Registro de produto importado
 PLASMODIUM 25351.195301/2017-17
 NovaLisa® - Malaria ELISA
 FABRICANTE: NOVATEC IMMUNDIAGNOSTICA GMBH - ALEMANHA
 96 testes
 CLASSE : III 80464810522
 8002 - IVD - Registro de produto importado

AUTO SUTURE DO BRASIL LTDA. 1.03490-0
 CABO/ELETRODO ELETROCRURRHO 25351.246108/2017-11
 Eletrodo Ligasure Curved Jaw
 FABRICANTE : COVIEDEN LLC. - ESTADOS UNIDOS DA AMÉRICA
 LF3225 - Eletrodo Ligasure Curved Jaw
 LF3225C - Eletrodo Ligasure Curved Jaw, Pinça Reutilizável



Consultas / Produtos para Saúde / Produtos para Saúde

Detalhes do Produto

Nome da Empresa	ALFRS INDUSTRIA DE MOVEIS LTDA - ME		
CNPJ	19.338.456/0001-94	Autorização	8.15.131-8
Produto	MESA PARA ACOMODAÇÃO DE PACIENTES		

Modelo Produto Médico

ALF-MEC A06 - MESA EXAME CLINICO ALUMINIO
ALF-MEC AC02 - MESA EXAME CLINICO AÇO CARBONO
ALF-MEC I03 - MESA EXAME CLINICO INOX
ALF-MEC M01 - MESA EXAME CLINICO MDF
ALF-MEG A04 - MESA GINECOLOGICA EM ALUMINIO
ALF-MEG AC02 - MESA GINECOLOGICA EM AÇO CARBONO PINTURA EPOXI
ALF-MEG I03 - MESA GINECOLÓGICA EM AÇO INOX
ALF-MEG M01 - MESA EXAME GINECOLÓGICO MDF

Nome Técnico	Mesa para Exame
Registro	81513180001
Processo	25351.200544/2017-41
Origem do Produto	• FABRICANTE: ALFRS INDUSTRIA DE MOVEIS LTDA - ME - BRASIL
Classificação de Risco	I - BAIXO RISCO
Vencimento do Registro	VIGENTE



SOUZA CRUZ S.A. CNPJ: 33.009.911/0001-39

Table with 4 columns: Marca, Processo, Expediente, Assunto. Rows include DUNHILL BLUE BLEND KS, KENT CHOOSE CONTROL, KENT MENTOL + DOOS MENTOL.

TABACOS CISNE BRANCO FINAMORE LTDA - ME CNPJ: 12.389.368/0001-72

Table with 4 columns: Marca, Processo, Expediente, Assunto. Rows include BALI HAI ROLL BLACK, BALI HAI ROLL VIRGINIA.

GERÊNCIA-GERAL DE REGULAMENTAÇÃO E BOAS PRÁTICAS REGULATÓRIAS

RESOLUÇÃO- RE Nº 1.717, DE 29 DE JUNHO DE 2017

O Gerente-Geral de Tecnologia de Produtos para Saúde no uso das atribuições que lhe foram conferidas pela Portaria nº 383, de 8 de março de 2017, aliado ao disposto no art. 54, I, § 1º da Resolução da Diretoria Colegiada - RDC nº 61, de 3 de fevereiro de 2016, resolve:

Art. 1º Deferir as petições relacionadas à Gerência-Geral de Tecnologia de Produtos para a Saúde, na conformidade da relação anexa.

Art. 2º Esta Resolução entra em vigor na data de sua publicação

LEANDRO RODRIGUES PEREIRA

ANEXO

NOME DA EMPRESA AUTORIZAÇÃO NOME TÉCNICO NÚMERO DO PROCESSO NOME COMERCIAL LOCAL DE FABRICAÇÃO MODELO(S) DO PRODUTO CLASSE REGISTRO PETIÇÃO(ÕES)

ABBOTT LABORATÓRIOS DO BRASIL LTDA 8.01465-0 TIROXINA (14) 25351.056297/2017-02 Família ARCHITECT Total T4 FABRICANTE: ABBOTT IRELAND DIAGNOSTICS DIVISION - IRLANDA ARCHITECT Total T4 Controls - 3 frascos de 8 ml cada ARCHITECT Total T4 Calibrators - 6 frascos de 4 ml cada ARCHITECT Total T4 Reagent Kit - Kit para 100 testes: Micro-partículas (1 frasco de 6,6 ml) e Conjugado (1 frasco de 5,9 ml) ARCHITECT Total T4 Reagent Kit - Kit para 2000 testes: Micro-partículas (4 frascos de 27,0 ml) e Conjugado (4 frascos de 26,3 ml) ARCHITECT Total T4 Reagent Kit - Kit para 500 testes: Micro-partículas (1 frasco de 27,0 ml) e Conjugado (1 frasco de 26,3 ml) CLASSE: II 80146502003 8437 - IVD - Cadastro de produtos importados em família FIBRINOGENO 25351.208180/2017-71 Coagmia® Fbg Reagent FABRICANTE: SEKISUI MEDICAL CO. LTD. - JAPÃO Coagmia® Fbg Reagent - 10 frascos x 3 ml. CLASSE: II 80146502004 8436 - IVD - Cadastro de produto importado

ALFERS INDUSTRIA DE MOVEIS LTDA - ME 8.15131-8 Mesa para Exame 25351.200544/2017-41 MESA PARA ACOMODAÇÃO DE PACIENTES FABRICANTE: ALFERS INDUSTRIA DE MOVEIS LTDA - ME - BRASIL ALF-MEC A06 - MESA EXAME CLINICO ALUMINIO ALF-MEC A02 - MESA EXAME CLINICO AÇO CARBONO ALF-MEC 103 - MESA EXAME CLINICO INOX ALF-MEC M01 - MESA EXAME CLINICO MDF ALF-MEG A04 - MESA GINECOLOGICA EM ALUMINIO ALF-MEG A02 - MESA GINECOLOGICA EM AÇO CARBONO PINTURA EPOXI ALF-MEG 103 - MESA GINECOLOGICA EM AÇO INOX ALF-MEG M01 - MESA EXAME GINECOLOGICO MDF CLASSE: I 81513180001 80026 - EQUIPAMENTO - Cadastro de Família de Equipamentos para saúde Nacional

ALLERGAN PRODUTOS FARMACÊUTICOS LTDA 8.01436-0 Material de Marcacao Cirurgica 25351.177384/2017-57 SKIN MARKING GRID FABRICANTE: ALLERGAN INC - ESTADOS UNIDOS DA AMÉRICA SKIN MARKING GRID - Gabarito de Aplicação. CLASSE: I 80143609005 8031 - MATERIAL - Cadastro de Material de Uso Médico Importado

ALLIED TITANIUM BIRELI - EPP 8.02543-5 SISTEMAS DE FIXAÇÃO ORTOPÉDICOS E DISPOSITIVOS ASSOCIADOS 25351.111847/2017-02 SISTEMA DE FIXAÇÃO RÍGIDA LOCKING MEDICALFIX FABRICANTE: ALLIED TITANIUM BIRELI - EPP - BRASIL 00.00.0320.2004PARAFUSO2.0X4MMLOCKING> 00.00.0321.2005PARAFUSO2.0X5MMLOCKING> 00.00.0322.2006PARAFUSO2.0X6MMLOCKING> 00.00.0323.2007PARAFUSO2.0X7MMLOCKING> 00.00.0324.2008PARAFUSO2.0X8MMLOCKING> 00.00.0325.2009PARAFUSO2.0X9MMLOCKING> 00.00.0326.2010PARAFUSO2.0X10MMLOCKING> 00.00.0327.2011PARAFUSO2.0X11MMLOCKING> 00.00.0328.2012PARAFUSO2.0X12MMLOCKING> 00.00.0329.2013PARAFUSO2.0X13MMLOCKING> 00.00.0330.2014PARAFUSO2.0X14MMLOCKING> 00.00.0331.2015PARAFUSO2.0X15MMLOCKING> 00.00.0332.2016PARAFUSO2.0X16MMLOCKING> 00.00.0333.2017PARAFUSO2.0X17MMLOCKING> 00.00.0334.2018PARAFUSO2.0X18MMLOCKING> 00.00.0335.2019PARAFUSO2.0X19MMLOCKING> 00.00.0336.2020PARAFUSO2.0X20MMLOCKING> 00.00.0337.2021PARAFUSO2.0X21MMLOCKING> 00.00.0338.2022PARAFUSO2.0X22MMLOCKING> 00.00.0339.2023PARAFUSO2.0X23MMLOCKING> 00.00.0340.2024PARAFUSO2.0X24MMLOCKING> 00.00.0341.2304PARAFUSO2.3X4MMLOCKING> 00.00.0342.2305PARAFUSO2.3X5MMLOCKING> 00.00.0343.2306PARAFUSO2.3X6MMLOCKING> 00.00.0344.2307PARAFUSO2.3X7MMLOCKING> 00.00.0345.2308PARAFUSO2.3X8MMLOCKING> 00.00.0346.2309PARAFUSO2.3X9MMLOCKING> 00.00.0347.2310PARAFUSO2.3X10MMLOCKING> 00.00.0348.2311PARAFUSO2.3X11MMLOCKING> 00.00.0349.2312PARAFUSO2.3X12MMLOCKING> 00.00.0350.2313PARAFUSO2.3X13MMLOCKING> 00.00.0351.2314PARAFUSO2.3X14MMLOCKING> 00.00.0352.2315PARAFUSO2.3X15MMLOCKING> 00.00.0353.2316PARAFUSO2.3X16MMLOCKING> 00.00.0354.2317PARAFUSO2.3X17MMLOCKING> 00.00.0355.2318PARAFUSO2.3X18MMLOCKING> 00.00.0356.2319PARAFUSO2.3X19MMLOCKING> 00.00.0357.2320PARAFUSO2.3X20MMLOCKING> 00.00.0358.2321PARAFUSO2.3X21MMLOCKING> 00.00.0359.2322PARAFUSO2.3X22MMLOCKING> 00.00.0360.2323PARAFUSO2.3X23MMLOCKING> 00.00.0361.2324PARAFUSO2.3X24MMLOCKING> 02.01.0525.0000MINIPLACALOCKINGDBCOMPRESSÃOPARA-TAUMA> 02.01.0526.0000MINIPLACALOCKINGFRATURACONDILAR> 02.01.0527.0000MINIPLACALOCKINGFRATURACONDILARALTA> 02.01.0528.0000MINIPLACALOCKINGFRATURACONDILARLONGA> 02.01.0529.0000MINIPLACALOCKINGFRATURAANGULARDEMANDIBULA> 02.01.0530.0000MINIPLACALOCKINGSUBCONDILARESQUERDA> 02.01.0531.0000MINIPLACALOCKINGSUBCONDILAR DIREITA> 02.01.0532.0000MINIPLACALOCKINGSAGITAL> 02.01.0533.0000MINIPLACALOCKINGFRATURAMENTO> 02.01.0534.0000MINIPLACALOCKINGSLIMDIREITA> 02.01.0535.0000MINIPLACALOCKINGSLIMESQUERDA> 02.01.0536.0000MINIPLACALOCKINGRETA4FUROS> 02.01.0537.0000MINIPLACALOCKINGRETA6FUROS> 02.01.0538.0000MINIPLACALOCKINGRETA8FUROS> 02.01.0539.0000MINIPLACALOCKINGRETA10FUROS> 02.01.0540.0000MINIPLACALOCKINGRETA12FUROS> 02.01.0541.0000MINIPLACALOCKINGRETA14FUROS> 02.01.0542.0000MINIPLACALOCKINGRETA16FUROS> 02.01.0543.0000MINIPLACALOCKINGPONTETERIA4FUROS> 02.01.0544.0000MINIPLACALOCKINGPONTETERIA6FUROS> 02.01.0545.0000MINIPLACALOCKINGPONTETERIA8FUROS> 02.01.0546.0000MINIPLACALOCKINGTOBLIQUAESQUERDA> 02.01.0547.0000MINIPLACALOCKINGTOBLIQUADIREITA> 02.01.0548.0000MINIPLACALOCKINGPONTETEMTOBLIQUA-CURTAESQUERDA> 02.01.0549.0000MINIPLACALOCKINGPONTETEMTOBLIQUAREGULARESQUERDA> 02.01.0550.0000MINIPLACALOCKINGPONTETEMTOBLIQUAMÉ-DIATESQUERDA> 02.01.0551.0000MINIPLACALOCKINGPONTETEMTOBLIQUALONGAESQUERDA> 02.01.0552.0000MINIPLACALOCKINGPONTETEMTOBLIQUACURTADIREITA> 02.01.0553.0000MINIPLACALOCKINGPONTETEMTOBLIQUARE-

GULARDIREITA> 02.01.0554.0000MINIPLACALOCKINGPONTETEMTOBLIQUAMEDIADIREITA> 02.01.0555.0000MINIPLACALOCKINGPONTETEMTOBLIQUALONGADIREITA> 02.01.0556.0000MINIPLACALOCKINGPONTETEMTOBLIQUACURTASQUERDA> 02.01.0557.0000MINIPLACALOCKINGPONTETEMTOBLIQUALONGASQUERDA> 02.01.0558.0000MINIPLACALOCKINGPONTETEMTOBLIQUAMEDIASQUERDA> 02.01.0559.0000MINIPLACALOCKINGPONTETEMTOBLIQUALONGASQUERDA> 02.01.0560.0000MINIPLACALOCKINGQUADRADA4FUROS> 02.01.0561.0000MINIPLACALOCKINGRE-TANGULAR6FUROS> 02.01.0562.0000MINIPLACALOCKING-LESQUERDAPONTETEM> 02.01.0563.0000MINIPLACALOCKINGLIDIREITAPONTETEM> 02.01.0564.0000MINIPLACALOCKINGLESQUERDAPONTETEM> 02.01.0565.0000MINIPLACALOCKINGLIDIREITAPONTETEM> 02.01.0566.0000MINIPLACALOCKINGLESQUERDAPONTETEM> 02.01.0567.0000MINIPLACALOCKINGLIDIREITAPONTETEM> 02.01.0568.0000MINIPLACALOCKINGLESQUERDAPONTETEM> 02.01.0569.0000MINIPLACALOCKINGLESQUERDAPONTETEM> 02.01.0570.0000MINIPLACALOCKINGLESQUERDAPONTETEM> 02.01.0571.0000MINIPLACALOCKINGLESQUERDAPONTETEM> 02.01.0572.0000MINIPLACALOCKINGLESQUERDAPONTETEM> 02.01.0573.0000MINIPLACALOCKINGLESQUERDAPONTETEM> 02.01.0574.0000MINIPLACALOCKINGLESQUERDAPONTETEM> 02.01.0575.0000MINIPLACALOCKINGLESQUERDAPONTETEM> 02.01.0576.0000MINIPLACALOCKINGLESQUERDAPONTETEM> 02.01.0577.0000MINIPLACALOCKINGLESQUERDAPONTETEM> 02.01.0578.0000MINIPLACALOCKINGLESQUERDAPONTETEM> 02.01.0579.0000MINIPLACALOCKINGLESQUERDAPONTETEM> 02.01.0580.0000MINIPLACALOCKINGLESQUERDAPONTETEM> 02.01.0581.0000MINIPLACALOCKINGLESQUERDAPONTETEM> 02.01.0582.0000MINIPLACALOCKINGLESQUERDAPONTETEM> 02.01.0583.0000MINIPLACALOCKINGLESQUERDAPONTETEM> 02.01.0584.0000MINIPLACALOCKINGLESQUERDAPONTETEM> 02.01.0585.0000MINIPLACALOCKINGLESQUERDAPONTETEM> 02.01.0586.0000MINIPLACALOCKINGLESQUERDAPONTETEM> 02.01.0587.0000MINIPLACALOCKINGLESQUERDAPONTETEM> 02.01.0588.0000MINIPLACALOCKINGLESQUERDAPONTETEM> 02.01.0589.0000MINIPLACALOCKINGLESQUERDAPONTETEM> 02.01.0590.0000MINIPLACALOCKINGLESQUERDAPONTETEM> 02.01.0591.0000MINIPLACALOCKINGLESQUERDAPONTETEM> 02.01.0592.0000MINIPLACALOCKINGLESQUERDAPONTETEM> 02.01.0593.0000MINIPLACALOCKINGLESQUERDAPONTETEM> 02.01.0594.0000MINIPLACALOCKINGLESQUERDAPONTETEM> 02.01.0595.0000MINIPLACALOCKINGLESQUERDAPONTETEM> 02.01.0596.0000MINIPLACALOCKINGLESQUERDAPONTETEM> 02.01.0597.0000MINIPLACALOCKINGLESQUERDAPONTETEM> 02.01.0598.0000MINIPLACALOCKINGLESQUERDAPONTETEM> 02.01.0599.0000MINIPLACALOCKINGLESQUERDAPONTETEM> 02.01.0600.0000MINIPLACALOCKINGLESQUERDAPONTETEM> CLASSE: III 80254350025 80097 - MATERIAL - Registro de Sistema de Material Implantável em Ortopedia Nacional

ALLMED PRONEFRO BRASIL 8.01885-1 Equipio Para Hemodiálise 25351.166370/2017-01 KIT PARA HEMODIÁLISE 3MM COMPLETA 38AP(Conjunto Descartável de Circulação Assistida) FABRICANTE: ALLMED PRONEFRO PT, S.A. - PORTUGAL Conjunto formado por: LINHA VENOSA e LINHA ARTERIAL. CLASSE: II 80188510028 80089 - MATERIAL - Cadastro de Conjunto de Materiais de Uso Médico Importado

ARGOSLAB DISTRIBUIDORA DE PRODUTOS PARA LABORATORIOS LTDA 8.04648-1 ANTICORPO ANTI-FATOR INTRINSECO 25351.090503/2017-05 Anti-Intrinsic Factor FABRICANTE: GA GENERIC ASSAYS GMBH - ALEMANHA 96 TESTES CLASSE: II 80464810509 8436 - IVD - Cadastro de produto importado

ASAN PHARMACEUTICAL LTDA 8.11025-7 PLASMODIUM 25351.196158/2017-71 Asan Easy Test Malaria PI/Pan Ag FABRICANTE: ASAN PHARMACEUTICAL CO. LTD - CORÉIA DO SUL Kit contendo 01 teste, 01 aplicador e 01 solução de ensaio

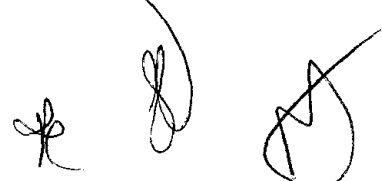

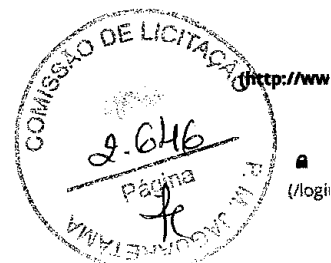

Buscar no portal

 (https://correio.anvisa.gov.br/owa)

Perguntas (perguntas-frequentes) | Legislação (legislacao) | Contato (contato) | Serviços (servicos) | Imprensa (area-de-imprensa)

MENU

Regularização de Produtos - Produtos para a Saúde

Produtos Não Regulados pela Anvisa

Atualizado em 26/10/2016

CATEGORIA 1: PRODUTOS UTILIZADOS NA AVALIAÇÃO, ELABORAÇÃO, FABRICAÇÃO OU PREPARAÇÃO

1. Amalgamador odontológico
2. Equipamento para confecção de próteses
3. Equipamento para elaboração de lentes para óculos
4. Fracionador, dosador ou misturador de soluções ou medicamentos
5. Leitora de código de barras
6. Máquina para fabricação de comprimidos
7. Material de uso exclusivo em laboratório para confecção de próteses que não entrem em contato com paciente.
8. Medidor para avaliação de lentes (lensômetro) ou de armações de óculos
9. Seladora de embalagens de produtos para saúde

CATEGORIA 2: PRODUTOS PARA APOIO DE ATIVIDADE LABORATORIAL GERAL

1. Afiação de navalhas para micrótomo
2. Agitador de soluções
3. Agitador para laboratório, exceto sangue e seus derivados
4. Água destilada
5. Alça de platina para microbiologia
6. Analisador de água
7. Analisador de dissolução de comprimidos e cápsulas
8. Analisador de tamanho de partículas
9. Aparelho de Karl Fisher, exceto indicado para diagnóstico clínico (IVD)
10. Aparelho para análise de alimentos
11. Aparelho para determinação da friabilidade de amostras
12. Aparelho para eletroforese, exceto indicado para diagnóstico clínico (IVD)
13. Aparelho para teste pirogênico em cobaias
14. Aparelho para tratamento de água, exceto os indicados para purificação de água para uso em hemodiálise, de uso portátil.
15. Aquecedor para laboratório
16. Artigo de plástico ou vidro sem reagente para laboratório, exceto coletores de amostra biológica ou recipientes de coleta (IVD)
17. Autoclave, exceto para esterilização de produtos médicos
18. Balança para laboratório
19. Banho histológico
20. Banho maria, exceto para implantes e bolsas de sangue.
21. Calorímetro, exceto indicado para diagnóstico em saúde
22. Câmara anaeróbica
23. Capela de fluxo laminar, exceto indicada para uso laboratorial em saúde (ex: capela para manipulação de órgãos e tecidos para transplante).
- 23.1 Capela ou cabine para preparação de insumos, medicamentos ou quimioterápicos
24. Centrífuga, exceto indicada para uso em laboratório clínico (IVD)



- 24.1 Centrifuga, exceto indicada para uso em bancos de sangue
25. Chuveiro e lava-olhos de emergência
 26. Colorímetro, exceto indicado para diagnóstico clínico (IVD)
 27. Condutivímetro, exceto indicado para diagnóstico em saúde
 28. Contador de colônias ou células, exceto indicado para diagnóstico clínico (IVD)
 29. Contador de partículas atômicas, exceto indicado para diagnóstico em saúde
 30. Corador de lâminas para microscopia, exceto indicado para uso em laboratório clínico (IVD)
 31. Corante ou solução para preparo de amostras ou substâncias, exceto indicado para diagnóstico clínico (IVD).
 32. Criostato, exceto indicado para diagnóstico clínico (IVD)
 33. Cromatógrafo, exceto indicado para diagnóstico clínico (IVD)
 34. Cronômetro p/ medição de tempo de reações
 35. Densitômetro, exceto indicado para diagnóstico clínico (IVD)
 36. Digestor
 37. Diluidor de amostras
 38. Dispensador Automático (p/ enchimento de frascos e tubos)
 39. Dispensador/removedor de parafina para histologia
 40. Dispositivo para abertura ou vedação de artigos
 41. Equipamento para gerenciamento de amostras
 42. Equipamento de proteção individual para uso exclusivo em laboratórios.
 43. Espectrofotômetro, exceto indicado para diagnóstico clínico (IVD)
 44. Espectrômetro, exceto indicado para diagnóstico clínico (IVD)
 45. Estufa, exceto para esterilização de produtos médicos e produtos para embelezamento ou estética
 46. Evaporador centrífugo a vácuo
 47. Fermentador de culturas
 48. Filtro para soluções
 49. Forno mufla
 50. Fotômetro de chama
 51. Homogeneizador de soluções, exceto para sangue e seus derivados
 52. Impressora de cassetes e lâminas de vidro.
 53. Incubadora, exceto indicada para diagnóstico clínico (IVD)
 54. Indicador de velocidade de sedimentação de soluções
 55. Indicador físico, químico ou biológico
 56. Lavadora para artigos de laboratório, exceto as lavadoras desinfectoras de produtos médicos.
 - 56.1 Lavadora para artigos de laboratório, exceto as lavadoras de microplacas e lavadoras para ensaios imunológicos (IVD)
 57. Leitora de fluorescência, exceto indicada para diagnóstico clínico (IVD)
 58. Lenço para assepsia da pele
 59. Liofilizador
 60. Luxímetro
 61. Medidor de O₂ dissolvido em amostras
 62. Medidor de pH, exceto indicado para diagnóstico clínico (IVD)
 63. Medidor do ponto de fusão
 64. Microscópio, exceto indicado para procedimento médico ou odontológico
 65. Micrótomo para histologia, exceto indicado para diagnóstico clínico (IVD)
 66. Mobiliário para laboratório
 67. Moinho de amostras sólidas
 68. Monitor de crescimento bacteriano, exceto indicado para diagnóstico clínico (IVD)
 69. Montadores automáticos de lâminas e lamínulas
 70. Navalhas para micrótomos e criostatos
 71. Osmômetro, exceto indicado para diagnóstico clínico (IVD)
 72. Pipeta automática
 73. Pipeta ou micropipeta manual, capilares ou microcuvetas (sem reagentes)
 74. Placa aquecida/refrigerada para histologia
 75. Porta algodão
 76. Porta papeleta
 77. Processador de DNA, exceto indicado para laboratório clínico (IVD)
 78. Processadora de tecidos para histologia, exceto indicado para uso em laboratório clínico (IVD)
 79. Produto para teste de soluções de aplicação não diagnóstica
 80. Radiômetro, exceto para uso em aparelhos de fototerapia
 81. Recipiente para descarte de resíduos orgânicos (lixo)
 82. Refratômetro, exceto indicado para diagnóstico clínico (IVD)
 83. Seladora de embalagem de artigos para laboratórios
 84. Suporte para artigos de laboratório
 85. Temporizador
 86. Titulador
 87. Viscosímetro, exceto indicado para diagnóstico clínico (IVD)

CATEGORIA 3: PRODUTOS UTILIZADOS PARA APOIO OU INFRA-ESTRUTURA HOSPITALAR

1. Aparelho para tratamento ou acondicionamento ambiental
 - 1.1 Condicionadores de ar



1. 2 Purificador de ar
1. 3 Esterilizador de ar
1. 4 Umidificador de ar
2. Balde
3. Bandeja, exceto para esterilização
4. Barreira para separação de ambientes
 - 4.1 Biombo
5. Bomba a vácuo
6. Caldeira
7. Central de ar comprimido
8. Central de gases medicinais
9. Central de vácuo
10. Compressor de ar
11. Concentrador de O2, exceto de uso pessoal
12. Cortador de isopor para confecção de moldes
13. Dispositivo para abertura de produtos médicos
14. Equipamento para acondicionamento ou transporte de produtos
 14. 1 Carro de emergência (transporte de medicamentos, equipamentos e instrumentais para procedimentos médicos), exceto quando possuir painel com conexões elétricas, hidráulicas ou de gases para produtos médicos.
15. Equipamentos para Lavanderia
16. Escada para paciente, exceto indicada para terapia
17. Escova para limpeza de produtos em geral
18. Escova para limpeza e assepsia cirúrgica sem antimicrobiano
19. Esterilizador de resíduos hospitalares, exceto para uso no local de procedimento em saúde
20. Fogão para preparação de alimentos
21. Gel para absorção de resíduos orgânicos
22. Geladeira e Freezer de uso geral (exceto para armazenamento de vacinas, bolsas de sangue, tecidos e órgãos)
23. Gerador de vapor
24. Incinerador de resíduos hospitalares
25. Indicador físico, químico ou biológico
26. Mesa, cadeira ou outro suporte sem indicação para apoio a procedimento médico ou odontológico.
 26. 1 Mocho Odontológico ou cirúrgico.
 26. 2 Cadeiras de espera
 26. 3 Móveis para consultório/clínicas (mesas, cadeiras, armários e outros suportes).
 26. 4 Mesa de Mayo (suporte de instrumental cirúrgico)
 26. 5 Mesa de cabeceira Mesa para
 26. 6 Necrópsia
27. Negatoscópio
28. Papel higiênico
29. Pia hospitalar
30. Protetor auricular de ruídos
31. Purificador de água, exceto os indicados para purificação de água para uso em hemodiálise, de uso portátil.
32. Recipiente não fixado ao corpo para coleta de resíduos orgânicos
33. Recipiente para coleta ou acondicionamento de produtos em geral
34. Registrador de temperatura ou umidade ambiental (termohidrógrafo)
35. Roupa de cama, exceto de uso hospitalar descartável
36. Secador de ar medicinal
37. Seladora de embalagens de produtos médicos
38. Sistema de comunicação hospitalar
39. Sistema de sinalização hospitalar

CATEGORIA 4: PRODUTOS PARA DIDÁTICA OU TREINAMENTO MÉDICO

1. Manequim para treinamento médico
2. Modelo de Órgão para ensino
3. Simulador de funções fisiológicas para ensino

CATEGORIA 5: PRODUTOS PARA PREVENÇÃO DA SAÚDE COLETIVA

1. Armadilha para desinfestação
2. Bomba para dedetização
3. Instrumento para eliminação de parasitas e insetos.
4. Recipiente para acondicionamento de cadáveres.

CATEGORIA 6: PRODUTOS PARA CONDICIONAMENTO FÍSICO OU PRÁTICA ESPORTIVA

1. Barra para ginástica
2. Bola
3. Cadeira de rodas e bicicletas para portadores de necessidades especiais para uso em prática desportiva e competições.

4. Cronômetro
- 4.1 Relógio para treinamento
5. Dardo
6. Dilatador nasal adesivo
7. Disco
8. Equipamentos passivos para condicionamento físico
- 8.1 Bicicleta ergométrica (exceto indicadas para diagnóstico médico)
- 8.2 Halteres
- 8.3 Estações de Musculação
- 8.4 Remadores
- 8.5 Aparelho para abdominais
- 8.6 Esteira ergométrica (exceto indicadas para diagnóstico médico)
9. Mesa ou cadeira para massagem
10. Equipamentos exclusivos para academias de ginástica ou uso domiciliar. (Exceto eletroestimuladores musculares e câmaras de bronzeamento)
11. Podômetro (contador de passos/distância percorrida)
12. Protetor não ortopédico de partes do corpo
13. Tablado (exceto para fisioterapia)
14. Vara para salto



CATEGORIA 7: PRODUTOS DE USO PESSOAL OU DOMÉSTICO

1. Absorvente higiênico
2. Alicates para cortar unhas
3. Aparelho para tratamento ou condicionamento ambiental
- 3.1 Condicionadores de ar
- 3.2 Purificador de ar
- 3.3 Esterilizador de ar
- 3.4 Umidificador de ar
4. Balanças
5. Barbeador
6. Bengala ou outro suporte de uso não ortopédico
7. Chupeta
8. Escova odontológica
9. Escova para cabelos
10. Esponja para limpeza de pele
11. Fio dental
12. Lâmina descartável, exceto indicada para procedimento em saúde
13. Lente para ampliar escalas
14. Limpador de língua
15. Mamadeira e bico
16. Mantas e cobertores sem indicação terapêutica.
17. Massageador de gengiva
18. Massageador muscular (almofadas, cadeiras, poltronas, colchões, etc) sem indicações terapêuticas
19. Mordedor para lactentes
20. Óculos para presbiopia
21. Passador de fio dental
22. Produto para estimulação sexual
23. Produtos eróticos sem indicação de uso em saúde
24. Purificador de água
25. Sauna
26. Secador e escova de cabelos

CATEGORIA 8: PRODUTOS DE USO GERAL UTILIZADOS COMO PARTES OU ACESSÓRIOS DE PRODUTOS PARA SAÚDE

1. Câmera fotográfica de uso geral
2. Equipamento de informática de uso geral
3. Filme fotográfico comum de uso geral
4. Fixador ou revelador de filmes
5. Gravador de imagens
6. Impressora
7. Monitor de vídeo
8. Óleo lubrificante

9. Papel termo-sensível, exceto indicado para registro de sinais ou imagens médicas

**CATEGORIA 9: PARTES E ACESSÓRIOS PARA PRODUTOS NÃO CONSIDERADOS PRODUTOS PARA SAÚDE****CATEGORIA 10: ALGUNS PRODUTOS UTILIZADOS EM LABORATÓRIOS**

1. Vidraria, material e instrumental de uso geral para laboratório (pipetas, ponteiros, provetas, tubos de ensaio, lâminas, lâminas, câmaras para contagem de células, placas de petri, etc)
2. Reagentes químicos isolados que não tenham finalidade específica para diagnóstico in vitro (soluções ácidas/alcalinas, álcoois, indicadores de pH) e demais reagentes que não estejam diretamente relacionados ou componham um kit de diagnóstico in vitro
3. Meios de cultura e produtos não destinados ao diagnóstico humano (pesquisa científica, uso veterinário, controle de água, controle ambiental, controle de medicamentos ou de alimentos, análise industrial, dentre outros)
4. Meios de cultura em forma de pós desidratados e suplementos para enriquecimento de meios e demais produtos não acabados que necessitam de processamento e controles executados pelo usuário
5. Indicadores biológicos
6. Reagentes e materiais de referência destinados especificamente à avaliação de qualidade em testes de proficiência ou de comparação interlaboratorial
7. Reagentes ou conjuntos de reagentes montados no próprio serviço para serem utilizados exclusivamente na mesma instituição, seguindo protocolos de trabalho definidos, sendo proibida sua comercialização ou doação
8. Reagentes laboratoriais que não sejam destinados ao diagnóstico em amostra humana
9. Produtos destinados exclusivamente a testes de controle de dopagem esportiva, cujo resultado não seja utilizado para a finalidade de tratamento ou saúde
10. Produtos de uso exclusivo em pesquisa, incluindo os importados e rotulados como RUO – Research Use Only
11. Geradores de gás e indicadores de anaerobiose
12. Reagentes comercializados como insumos para fabricação de produtos para diagnóstico in vitro e produtos em fase intermediária de produção
13. Produtos destinados exclusivamente à medicina legal (perícia e investigação policial).
14. Produtos utilizados exclusivamente por técnicos do fornecedor de instrumentos para diagnóstico in vitro em procedimentos de limpeza e manutenção e que não são comercializados ou disponibilizados ao mercado, como placas de calibração, padrão para calibração de um ensaio específico, soluções de limpeza e manutenção, etc.

Voltar para o topo!

[\(https://www.facebook.com/AnvisaOficial/\)](https://www.facebook.com/AnvisaOficial/)

<http://www.youtube.com/user/anvisaoficial>

https://twitter.com/anvisa_oficial

Barra GovBr (<http://www.acessoinformacao.gov.br/>) (<http://www.brasil.gov.br/>)



PROLIFE
tecnologia a serviço da medicina



São Paulo, 09 de Agosto de 2018.

PROPOSTA DE PREÇOS

A

PREFEITURA MUNICIPAL DE JAGUARETAMA

REF.: PREGÃO ELETRÔNICO Nº 004/2018-PE
PROCESSO ADMINISTRATIVO Nº2018072002

Prezados Senhores,

A empresa **PROLIFE EQUIPAMENTOS MÉDICOS EIRELI.**, estabelecida na Av. Prefeito Olavo Gomes de Oliveira, 6800 – Desm. Murilo Gattini, CEP 37550-000 – Pouso Alegre/MG, inscrita no CNPJ/MF sob Nº 66.783.630/0002-79 e I. E. Nº 001030811.00-30, filial situada na cidade de São Paulo, na Rua Mirassol, 310 – Bairro: Vila Clementino – CEP: 04.044-010, inscrita no CNPJ sob o n. 66.783.630/0001-98, vem, pela presente, apresentar sua **PROPOSTA COMERCIAL**.

Para todos os fins e legais efeitos, declaramos que conhecemos os termos do Edital, bem assim o contido na Lei Federal nº8.666, de 21 de junho de 1993 e suas alterações;

Informamos que qualquer contato referente a esta proposta, deverá ser feito com o Departamento de Licitações através do telefone (11) 5081-7190.



Erick Yuki Hiratsuka
Representante Legal
CPF. nº 321.985.398-61
RG. nº 30.543.863-3 SSP/SP

Pró-Life Equipamentos Médicos Ltda.
Filial
04044-010 - Rua Mirassol, 310
Vila Clementino - São Paulo - SP - Brasil
Tel. 55 11 5081-7190/ 55 11 5539-0746

Matriz
37550-000 - Av. Prefeito Olavo Gomes de Oliveira, 6800
Desm. Murilo Gattini - Pouso Alegre - MG - Brasil
Tel./ Fax. 55 35 3425-8150

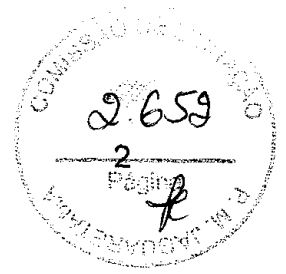

PROLIFE
tecnologia a serviço da medicina

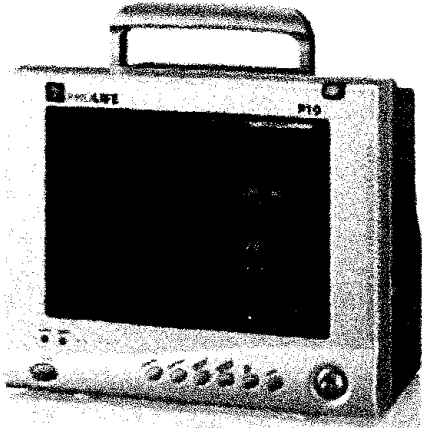

Item	Qtd	Unid.	Descrição	Valor Unitário	Valor Total
126	01	UN	<p>MARCA: PROLIFE FABRICANTE: PROLIFE MODELO: P10 RMS: 10394530039</p>  <p>Monitor Multiparamétrico P10 (ECG, Resp, Temp, PNI e Oximetria)</p> <p>Descrição Geral Desenvolvido com características inovadoras, o P10 é um Monitor Multiparamétrico pré-configurado que possibilita a monitorização de 5 parâmetros básicos e que ainda pode ser atualizável.</p> <p>Tela Visor LCD colorido de 10.4" com navegação através de botão rotativo e teclas de atalho, resolução mínima 800x600 pixels, com apresentação de até 11 curvas simultaneamente e possibilidade de alternar modo de exibição para números grandes. Software e teclado em português.</p> <p>Características Físicas Peso aproximado de 4,5 kg e alça integrada para transporte.</p> <p>Interface Possui conector RJ-45 para comunicação através de rede cabeada que possibilita a visualização de outros leitos em modo "leito a leito" bem como conexão com a Central de Monitorização ProLife.</p>	R\$ 7.000,00 (Sete Mil Reais)	R\$ 7.000,00 (Sete Mil Reais)

Pró-Life Equipamentos Médicos Ltda.
Filial
04044-010 - Rua Mirassol, 310
Vila Clementino - São Paulo - SP - Brasil
Tel. 55 11 5081-7190/ 55 11 5539-0746

Matriz
37550-000 - Av. Prefeito Olavo Gomes de Oliveira, 6800
Desm. Murilo Gattini - Pouso Alegre - MG - Brasil
Tel./ Fax. 55 35 3425-8150



PROLIFE
tecnologia a serviço da medicina



Alarmes

Alarmes técnicos e fisiológicos, sonoros e visuais, com 3 níveis de prioridade ajustáveis, e memória para armazenar 1000 eventos de alarme. Possui leds que diferenciam os tipos de alarme de acordo com a prioridade.

Memória

Possui tendências gráficas e numéricas de até 120 horas de todos os parâmetros ativos e modo de tela para visualizar tendências de oxícardiorespirograma. Além dos valores medidos, armazena 1000 eventos de alarme, 128 eventos de arritmias e 800 medições de PNI.

Funções Gerais

Modo de demonstração protegido por senha para simular os sinais vitais durante treinamento do corpo clínico. Possui função de cálculo de medicamentos.

Alimentação

Alimentação bivolt automático (AC 100-240V) e bateria de chumbo interna recarregável pelo próprio monitor com autonomia de 60 minutos.

Especificações dos Parâmetros

ECG: 3 ou 7 derivações simultâneas com análise de segmento ST; análise de arritmia com gravação de 128 eventos arrítmicos e suas respectivas curvas; faixa de frequência cardíaca: de 10 a 300 bpm; possibilidade de gravação de uma derivação de ECG completa; Reconhecimento e alarmes para 18 tipos de arritmias/artefatos, detecção de pulso de marcapasso.

Frequência Respiratória: Por bioimpedância, através de eletrodos de ECG; faixa de frequência respiratória: 0 a 150 rpm e apresentação de curva de respiração; com alarme de apneia programável.

Temperatura: Monitorização de 1 canal; faixa de temperatura: 0 a 50°C;

Pressão Não Invasiva: Modos manual, automático e STAT; intervalo do modo automático programável entre 1 minuto a 8 horas, faixa de pressão sistólica: 30 a 270 mmHg; faixa de pressão diastólica: 10 a 220 mmHg; faixa de pressão arterial média: 20 a 235 mmHg; válvula



PROLIFE

tecnologia a serviço da medicina



		<p>de pressão excessiva; armazenamento para revisão das últimas 1000 medidas; Função de teste de vazamento de ar no sistema de PNI feita pelo usuário.</p> <p>Oximetria de Pulso: Tecnologia ProLife; Faixa de saturação de SpO2: 1 a 100%; faixa de frequência de pulso: 25 a 250 bpm; Apresentação da curva de pletismografia, barra de pulso e qualidade do sinal.</p> <p><u>Acessórios que acompanham</u> 01 cabo de ECG de 5 vias tipo garra, padrão IEC 01 Sensor de Oximetria, reusável, tipo clipe adulto 01 Extensão para braçadeira de PNI, reusável, com engate rápido 01 Braçadeira de PNI, reusável, paciente adulto 01 Cabo de força, padrão ABNT, 3 pinos (2 fases + terra) 01 Cabo equipotencial (cabo para aterramento adicional) 01 Manual de operação</p>		
<p>Valor Total da Proposta: R\$ 7.000,00 (Sete Mil Reais)</p>				

Pró-Life Equipamentos Médicos Ltda.
Filial
04044-010 - Rua Mirassol, 310
Vila Clementino - São Paulo - SP - Brasil
Tel. 55 11 5081-7190/ 55 11 5539-0746

Matriz
37550-000 - Av. Prefeito Olavo Gomes de Oliveira, 6800
Desm. Murilo Gattini - Pouso Alegre - MG - Brasil
Tel./ Fax. 55 35 3425-8150



PROLIFE
tecnologia a serviço da medicina

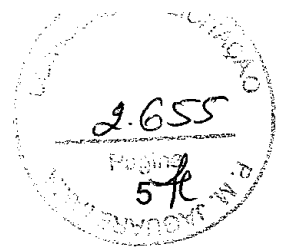

CONDIÇÕES GERAIS DE FORNECIMENTO

- 1) A **PROLIFE EQUIPAMENTOS MÉDICOS EIRELI**, declara que aceita e se sujeitará às normas do presente edital, às Leis Federais 8.666/93 e 8.883/94, bem como as demais leis, decretos, portarias e resoluções cujas normas incidam sobre a presente licitação;
- 2) Nos preços ofertados estão incluídos todos os custos e despesas, tais como: custos diretos e indiretos, tributos incidentes, taxa de administração, serviços, encargos sociais, trabalhistas, seguros, treinamento, lucro, transporte e outros necessários ao cumprimento integral do objeto;
- 3) Declaramos que cumprimos plenamente os requisitos de habilitação e que nossa Carta Proposta está em conformidade com as exigências do instrumento convocatório;
- 4) **Validade da Proposta:** 60 (sessenta) dias;
- 5) **Prazo de entrega:** 30 (trinta) dias após o recebimento do empenho;
- 6) **Dados bancários:**
Banco do Brasil
Agência: 0722-6
CC: 50969-8
- 7) **Garantia:** A **PROLIFE EQUIPAMENTOS MÉDICOS EIRELI**, obriga-se a fornecer o objeto deste contrato com garantia total de 12 (doze) meses contra defeitos de fabricação;
- 8) **Anexos:** Catálogo e Registro

Erick Yuri Hiratsuka
Erick Yuri Hiratsuka
Representante Legal
CPF. nº 321.985.398-61
RG. nº 30.543.863-3 SSP/SP

Pró-Life Equipamentos Médicos Ltda.
Filial
04044-010 - Rua Mirassol, 310
Vila Clementino - São Paulo - SP - Brasil
Tel. 55 11 5081-7190/ 55 11 5539-0746

Matriz
37550-000 - Av. Prefeito Olavo Gomes de Oliveira, 6800
Desm. Murilo Gattini - Pouso Alegre - MG - Brasil
Tel./ Fax. 55 35 3425-8150



PROLIFE
tecnologia a serviço da medicina



P10

Monitor de Sinais Vitais Multiparamétrico

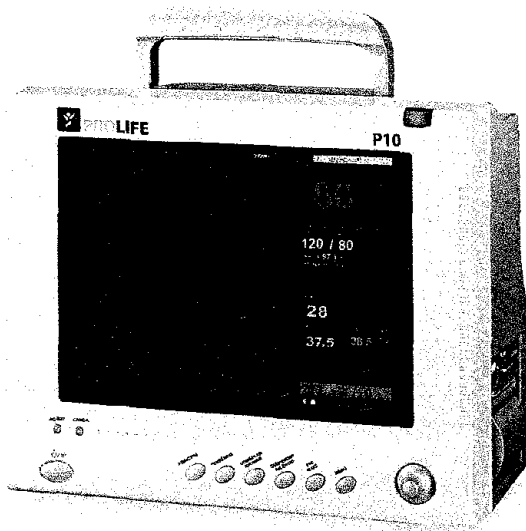

O Monitor P10 compõe a Linha de monitores pré-configurados da ProLife com uma alta variedade de parâmetros em uma estrutura compacta e fácil de manusear.

Modelo: P10
Peso: 4,5 kg
Dimensões: 318mm (larg.) x 264mm (alt.) x 152mm (prof.)

O Monitor ProLife P10 foi projetado para ser a solução ideal aplicável aos diversos tipos de ambientes hospitalares.

Nossa linha de monitores pré configurados, possibilita monitorar desde os parâmetros básicos, até os mais avançados como Pressão Invasiva, Débito Cardíaco (não invasivo), Capnografia e Agentes Anestésicos.

Versátil e fácil de usar, o Monitor ProLife P10 é a escolha ideal para uma monitorização e diagnóstico de qualidade. Desde suas configurações básicas, realiza cálculos de drogas e proporciona análise completa de arritmias com contagem de extra-sístoles ventriculares e atriais, além da análise do segmento ST, com possibilidade de revisão de eventos.

Com uma das maiores capacidades de memória do segmento, o Monitor ProLife permite a visualização posterior das tendências gráficas e numéricas de todos os parâmetros, bem como a gravação de eventos de alarmes, gravação contínua de ECG ("full disclosure"), medições de PNI e tendências de oxícardiorespirograma.

Soma-se tudo isso, a capacidade de conectividade através de comunicação com o protocolo HL7, cartão SD, conexão com monitor externo e o sistema "outro leito" que permite a visualização e acompanhamento de dados e gráficos de outro Monitor ProLife. É possível também integrá-lo a uma Central de Monitorização através de rede cabeada já habilitada ou, opcionalmente, ser habilitado para rede sem fio.

ESPECIFICAÇÕES TÉCNICAS | Monitor P10



Fornecimento de Energia

Tensão AC 100-240V 50/60Hz
Classe de Segurança Categoria I

Bateria

Tipo Recarregável, Chumbo ácido selada 12V/2.0Ah (padrão)
Tempo de Operação Recarregável, Lítio 11.1V/4.0Ah (opcional)
Chumbo: ≥ 60 min (2 baterias por 120min)
Lítio: 240min (2 baterias por 480min)
Quantidade Máximo 2

Tela

Tamanho 10,4"
Tipo TFT-LCD colorido
Resolução 800x600 pixels ou mais
Traçado 11 curvas

Impressora

Método impressão térmica por pontos
Largura do Papel 50mm
Velocidade de Impressão 12,5mm/s, 25mm/s ou 50mm/s
Canais 3 canais

Sistema de Saída e Interface

Rede 1 conector padrão RJ45, para conexão à Central de Monitorização
Saída de Vídeo 1 VGA
Botão Rotativo Sim
Saída RS-232 Sim

Ambiente

Temperatura operação: 0 ~ 40°C
armazenamento: -20 ~ 55°C
Umidade Relativa operação: $\geq 85\%$
armazenamento: $\geq 93\%$
Pressão Atmosférica operação: 860 ~ 1060 hPa
armazenamento: 500 ~ 1060hPa

Armazenamento de Dados

Tendências Gráficas e Tabulares 120 horas
Medidas de PNI 750 eventos
Eventos de Arritmia 128 grupos (com visualização da curva de ECG referente)
Eventos de Alarme 1000 eventos
Full Disclosure (Revisão de ECG) 10 minutos

Alarme

Nível baixo, médio e alto
Indicação visual e sonora
Luz Indicadora alarme técnico e fisiológico: amarelo e vermelho
Tom ORS sim, silenciável
Configuração totalmente configurável com limites superior e inferior e nível de prioridade

ECG

Tipos de Cabo 3 vias, 5 vias e 10 vias (opcional)
Seleção de Derivações I, II, III, I, II, III, aVR, aVL, aVF, V₁, I, II, III, aVR, aVL, aVF, V₁-V₆
Ganho Auto, x0.25, x0.5, x1, x2 e x4
Velocidade de Varredura 12.5 mm/s, 25 mm/s, 50 mm/s
Impedância de Entrada $\geq 5M\Omega$
Faixa do Sinal de ECG $\pm 6.0mV$
Potencial de Compensação do Eletrodo $\pm 500mV$
Fuga de Corrente $< 10\mu A$
Recuperação da Linha de Base $< 5s$ após a desfibrilação (modo MON ou CIR)
Indicação de Eletrodo Solto todos os eletrodos (excluindo o RL)

Frequência Cardíaca

Faixa de Medição Adulto: 10 ~ 350bpm
Resolução 1bpm
Precisão $\pm 1\%$ ou $\pm 1bpm$, a que for maior

Segmento ST

Faixa de Medição -2mV ~ 2mV
Precisão -0,8mV ~ 0,8mV $\pm 0,02mV$ ou $\pm 10\%$, a que for maior, acima de $\pm 0,8mV$: não especificada

Pressão Não-Invasiva

Método de Medição oscilométrico
Faixa de Medição adulto: 10 ~ 270 mmHg
pediátrico: 10 ~ 235 mmHg
neonatal: 10 ~ 135 mmHg
mmHg, kPa
Unidade manual, auto, STAT (este último somente para paciente adulto e pediátrico)
Modo de Operação 1, 2, 3, 4, 5, 10, 15, 30, 60, 90 minutos e 2, 4, 8 horas
Intervalo do Modo Auto 5 min, com 5 seg de intervalo
Tempo do Ciclo do Modo STAT adulto: 297 +3mmHg
Proteção Contra Pressão Alta pediátrica: 245 +3mmHg
neonatal: 147 +3mmHg
Faixa da Frequência de Pulso 40 ~ 240 bpm
Faixa de Pressão do Manguito 0 ~ 280mmHg ou 0 ~ 300mmHg (modo Hiper)
Modo Hipertensão (Hiper) 10 ~ 300mmHg (somente para paciente adulto)

Temperatura

Canais 2 canais
Faixa de Medição 0 ~ 50°C
Precisão $\pm 0,1^\circ C$
Resolução 0,1°C
Unidade Celsius (°C) ou Fahrenheit (°F)

Respiração

Método de Medição impedância torácica
Derivação selecionável entre I (RA-LA) ou II (RA-LI), Padrão: II
Faixa de Medição 0 ~ 150 rpm
Resolução 1 rpm
Precisão ± 2 rpm ou 2%, a que for melhor
Ganho x1, x2, x4
Velocidade de Varredura 6, 25mm/s, 12,5mm/s, 25mm/s
Atraso do Alarme de Apnéia Desligado, 10, 20, 40, 60s

Oximetria ProLife

Faixa de Medição 0 ~ 100%
Resolução 1%
Precisão 70 ~ 100% $\pm 2\%$
40 ~ 69%: não especificada
Frequência de Pulso
Faixa de Medição 25 ~ 250bpm
Resolução 1bpm
Precisão $\pm 1\%$ ou $\pm 1bpm$, a que for maior

Oximetria Nellcor®

Faixa de Medição 0 ~ 100%
Resolução 1%
Precisão 70 ~ 100% $\pm 2\%$ (adulto/pediátrico)
70 ~ 100% $\pm 3\%$ (neonatal)
70 ~ 100% $\pm 2\%$ (baixa perfusão)
0 ~ 69%: não especificada

Frequência de Pulso

Faixa de Medição 25 ~ 250bpm
Resolução 1bpm
Precisão $\pm 3bpm$

Oximetria Masimo®

Faixa de Medição 0 ~ 100%
Resolução 1%
Precisão 70 ~ 100% $\pm 2\%$ (adu./ ped., sem movimentos)
70 ~ 100% $\pm 3\%$ (neonatal, sem movimentos)
70 ~ 100% $\pm 3\%$ (com movimentos)
0 ~ 69%: não especificada

Frequência de Pulso

Faixa de Medição 25 ~ 243bpm
Resolução 1bpm
Precisão $\pm 3bpm$ (sem movimentos)
 $\pm 5bpm$ (com movimentos)

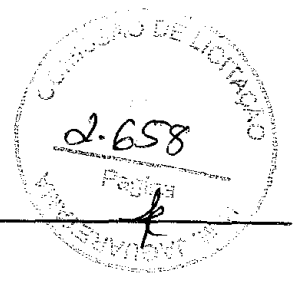

Pressão Invasiva

Canais máximo 2
Faixa de Medição -50 ~ 350Hg
Resolução 1mmHg
Precisão *Estática:* ± 1 mmHg ou $\pm 2\%$ da leitura, a que for maior (excluindo o transdutor)
 ± 4 mmHg ou $\pm 4\%$ da leitura, a que for maior (incluindo o transdutor)
Dinâmica: ± 4 mmHg ou $\pm 4\%$ da leitura, a que for maior
Unidade mmHg, kPa, cmH₂O
Sensibilidade do Transdutor 5 μ V/V/mmHg, $\pm 2\%$
Impedância do Transdutor 300 ~ 3000 Ω
Nomes das PIs configuradas Pressão Arterial (ART)
Pressão da Artéria Pulmonar (PAP)
Pressão Venosa Central (PVC)
Pressão do Átrio Direito (PAD)
Pressão do Átrio Esquerdo (PAE)
Pressão Intracraniana (PIC)
P1 e P2

Capnografia Sidestream

Método de Medição espectro infravermelho
Faixa de Medição 0.0 ~ 13.1% (0 ~ 99.6 mmHg)
Resolução 1mmHg
Unidade %, mmHg, kPa
Precisão 0 ~ 4,9% CO₂ $\pm 0,3\%$ (± 2 mmHg)
5 ~ 13,1% CO₂ $\pm 10\%$ da leitura
Faixa de Medição da Resp 3 ~ 150rpm
Calibração calibração de compensação: auto/manual, ganho de calibração.

Capnografia Sidestream Baixo Fluxo

Método de Medição espectro infravermelho
Faixa de Medição 0 ~ 19,7% (0 ~ 150mmHg)
Tempo de Aquecimento Capnograma exibido em menos de 20 seg, em uma temperatura ambiente de 25°C, especificações completas dentro de 2 min
Resolução 1mmHg
Unidade %, mmHg, kPa
Precisão de CO₂ (a 760mmHg, temp. de 35°C)
0 ~ 40mmHg: ± 2 mmHg
41 ~ 70mmHg: $\pm 5\%$ da leitura
71 ~ 100mmHg: $\pm 8\%$ da leitura
101 ~ 150mmHg: $\pm 10\%$ da leitura
> 80rpm $\pm 12\%$ da leitura
Tempo de Decolagem < 3s
Faixa de Medição da Resp 2 ~ 150rpm
Taxa do Fluxo de amostragem 50ml/min ± 10 ml/min

Capnografia Mainstream

Método de Medição espectro infravermelho
Faixa de Medição 0 ~ 19,7% (0 ~ 150mmHg)
Tempo de Aquecimento Capnograma exibido em menos de 15 seg, em uma temperatura ambiente de 25°C, especificações completas dentro de 2 min
Resolução 1mmHg
Unidade %, mmHg, kPa
Precisão de CO₂ (a 760mmHg, temperatura de 35°C)
0 ~ 40mmHg: ± 2 mmHg
41 ~ 70mmHg: $\pm 5\%$ da leitura
71 ~ 100mmHg: $\pm 8\%$ da leitura
101 ~ 150mmHg: $\pm 10\%$ da leitura
Tempo de Decolagem < 60 ms
Faixa de Medição Resp 0 ~ 150rpm

Agentes Anestésicos

Método de Medição espectro infravermelho
Modo de Medição Mainstream
Gases Medidos (Fi e Et) Co₂, N₂O, O₂, AG (HAL, ISO, ENF, SEV, DES)
Faixa de Medição Co₂: 0 ~ 15%
N₂O: 0 ~ 100%
O₂: 10 ~ 100%
HAL, ISO, ENF: 0 ~ 8%
SEV: 0 ~ 10%
DES: 0 ~ 22%
Unidade %, mmHg
Calibração do Ar Ambiente automática, quando trocado o adaptador de vias aéreas (<5s);
Tempo de Aquecimento < 10s, precisão total dentro de 1 min
Tempo de Decolagem quando a velocidade do fluxo é de 10L/min
CO₂: ≤ 90 ms; O₂: ≥ 300 ms; N₂O: ≤ 300 ms; ISO, ENF, SEV, HAL, DES ≤ 300 MS
Faixa de Medição da Resp 0 ~ 150rpm

Configuração

Padrão: ECG 3/5 vias, Resp, PNI, Oximetria, 2 canais de Temperatura, 1 bateria de Chumbo, 1 conector RJ45, 1 conector RS-232
Opcional P10: ECG 10 vias, Pressão Invasiva (1 ou 2 canais), Capnografia (Sidestream ou Mainstream), Impressora térmica acoplada, bateria de Lítio, 2ª bateria, rede wireless, VGA.



PROLIFE
tecnologia a serviço da medicina

Handwritten signature

Av. Prof. Olavo Gomes de Oliveira, 6800
37561-130 - Desm. Murilo Gattini
Pouso Alegre - MG - Brasil

SAC: 0800-606-4698
Comercial: (11) 5081-7190 / (11) 5539-0746

www.prolife.com.br



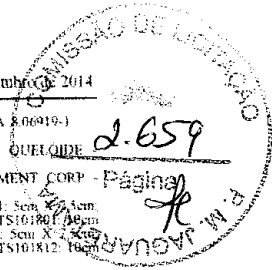

FABRICANTE: RANDOX LABORATORIES LTD. - IRLANDA DO NORTE (REINO UNIDO)
DA4013 (R1, 2x16,9 ml, R2, 2x8 ml)
CLASSE: II 8015890195
8092 - Registro de Produtos para Diagnóstico de uso in vitro, Importado
METADONA 25351 1726/2014-01
EDDP
FABRICANTE: RANDOX LABORATORIES LTD. - IRLANDA DO NORTE (REINO UNIDO)
DA4013 (R1, 2x16,9 ml, R2, 2x8 ml)
CLASSE: II 8015890195
8092 - Registro de Produtos para Diagnóstico de uso in vitro, Importado
SALDANHA RODRIGUES LTDA 8.00261-8
Agulhas Descartáveis 25351.561034/2014-87
SERINGA COM AGULHA HIPODERMICA COM PROTETOR DE SEGURANÇA SR32
FABRICANTE: SALDANHA RODRIGUES LTDA - BRASIL
SERINGA COM AGULHA COM PROTETOR DE SEGURANÇA SR32 vol. 1ML, 3ML, 5ML, 10ML, 20ML, 60ML - BICO LUER SLIP e LUER LOCK AGULHA COM PROTETOR - Calibre: 0,30mm X 13mm - 30 G 1/2"; SERINGA COM AGULHA COM PROTETOR DE SEGURANÇA SR32 vol. 1ML, 3ML, 5ML, 10ML, 20ML, 60ML - BICO LUER SLIP e LUER LOCK Calibre: 0,45mm X 15mm - 26 G 1/2"; SERINGA COM AGULHA COM PROTETOR DE SEGURANÇA SR32 vol. 1ML, 3ML, 5ML, 10ML, 20ML, 60ML - BICO LUER SLIP e LUER LOCK Calibre: 0,70 mm X 25mm - 22 G 1/2"; SERINGA COM AGULHA COM PROTETOR DE SEGURANÇA SR32 vol. 1ML, 3ML, 5ML, 10ML, 20ML, 60ML - BICO LUER SLIP e LUER LOCK Calibre: 0,70 mm X 30mm - 22 G 1/4"; SERINGA COM AGULHA COM PROTETOR DE SEGURANÇA SR32 vol. 1ML, 3ML, 5ML, 10ML, 20ML, 60ML - BICO LUER SLIP e LUER LOCK Calibre: 0,80 mm X 40mm - 21 G 1/2"; SERINGA COM AGULHA COM PROTETOR DE SEGURANÇA SR32 vol. 1ML, 3ML, 5ML, 10ML, 20ML, 60ML - BICO LUER SLIP e LUER LOCK Calibre: 0,80mm X 30mm - 21 G 1/4"; SERINGA COM AGULHA COM PROTETOR DE SEGURANÇA SR32 vol. 1ML, 3ML, 5ML, 10ML, 20ML, 60ML - BICO LUER SLIP e LUER LOCK Calibre: 1,2 mm X 40mm - 18 G 1/2"
CLASSE: II 80026180050
80099 - Cadastro de Famílias de Material de Uso Médico NACIONAL
Agulhas Descartáveis 25351.562813/2014-98
AGULHA SR ESTÉRIL DE USO ÚNICO PARA INFUSÃO E EXTRAÇÃO DE MEDICAMENTOS COM PROTETOR DE SEGURANÇA
FABRICANTE: SALDANHA RODRIGUES LTDA - BRASIL
AGULHA COM PROTETOR DE SEGURANÇA SR32 ESTÉRIL DE USO ÚNICO CALIBRE: 40x1,6 (10G X1/2); AGULHA COM PROTETOR DE SEGURANÇA SR32 ESTÉRIL DE USO ÚNICO CALIBRE: 1x30,36 (27,5G X1/2)
CLASSE: II 80026180051
80099 - Cadastro de Famílias de Material de Uso Médico NACIONAL
SIN-SISTEMA DE IMPLANTE NACIONAL S.A. 8.01089-1
Kit Instrumental 25351.553946/2014-42
KCSW 02 - Conjunto Cirúrgico Strong SW
FABRICANTE: SIN - SISTEMA DE IMPLANTE NACIONAL S.A. - BRASIL
O KCSW 02 - Conjunto Cirúrgico Strong SW contém 01 (uma) unidade de cada peça, exceto o ID100 e ID200 que acompanham 20 (duas) unidades segun os itens que constam no Kit. CSMW 02 Caixa Organizador. IP 100 Cilindro de direção curto; ID 200 Cilindro de direção longo; SFP 20 Haste de profundidade; TMEC02 Fixador de torque cônico; CBD 01 Fixador Bi-digital; CMRIW 35 Fresa Rosca Ø3,5mm; CMRIW37 Fresa Rosca Ø3,75mm; CMRIW 38 Fresa Rosca Ø3,8mm; CMRIW 45 Fresa Rosca Ø4,5mm; CMRIW 50

Fresa Rosca Ø 5,0mm; CDH 1224 Fixador Parafuso hexagonal 1,2 X 24,0mm; CCM 20 Fixador Paraf Imp Conc Morse; CCM 24 Fixador Paraf Imp Conc Morse; CTMD 20 Fixador Contra Ang Imp Morse; CTMD 24 Fixador Contra Ang Imp Morse Longo; CCH 20 Fixador de parafuso implantar hex. Interno 20,0mm; CCH 24 Fixador Paraf Imp Hex Tit 24; CMH 01 Fixador Parafuso Hexagonal Interno; CMH III 02 Fixador Parafuso Hex. Interno Longo; CTWD 20 Fix. Contra Angulo smplo; CTWD 24 Fix. Contra Angulo Implantar Longo; CCW 20 Fix. Parafuso Implantar 20,0mm; CCW24 Fix. Parafuso Implantar 24,0mm; EXFN Fixador de fresa 16,0mm; FHD 2015 Fresa helicoidal x 2,0mm x 15,0mm; FRLD 2020 Fresa laça x 2,0mmx18mm; FCWD 41 Fresa Cônicas Countersink Ø4,1mm; FRWD 35 Fresa Cônica Ø3,0mm; FRWD 38 Fresa cônica Ø3,3mm; FRWD 45 Fresa Cônica Ø4,0MM; FRWD 50 Fresa Cônica Ø5,0MM.
CLASSE: I 80108910047
80900 - Cadastro de Conjunto de Materiais de Uso Médico NACIONAL
STRYKER DO BRASIL LTDA 8.00054-3
Implante Facial 25351.456581/2014-65
IMPLANTE DE POLIETILENO POROSO DE ALTA DENSIDADE - MEDPOR CONTAIN
FABRICANTE: STRYKER LEHRING GMBH & CO. KG. - ALEMANHA
DISTRIBUIDOR: HOWMEDICA OSTEONICS CORP. - ESTADOS UNIDOS
81060 CONTAIN PLACA IJ5X30X0,25MM 81061 CONTAIN PLACA IJ5X30X0,25MM 81062 CONTAIN PLACA IJ5X30X0,25MM 81063 CONTAIN PLACA IJ5X30X0,35MM 81064 CONTAIN PLACA IJ5X30X0,35MM 81065 CONTAIN PLACA IJ5X30X0,35MM 81066 CONTAIN PLACA IJ5X30X0,45MM 81067 CONTAIN PLACA IJ5X30X0,45MM 81068 CONTAIN PLACA IJ5X30X0,45MM
CLASSE: II 80005420331
80092 - Registro de Família de Material Implantável em Ortopedia IMPORTADO
SURGICAL LINE - COMERCIO DE PRODUTOS HOSPITALARES LTDA 8.04109-0
Cânulas T-handle - Parafusos
FABRICANTE: NEUROTERM - ESTADOS UNIDOS
KP-TGN-1101-02 KP-TGN-1102-02 KP-TGN-1301-02 KP-TGN-1302-02
CLASSE: II 80410900026
80007 - Cadastro de Famílias de Material de Uso Médico IMPORTADO
VENKURI INDUSTRIA DE PRODUTOS MEDICOS LTDA 1.03669-0
Vestimenta Cirúrgica 25351.560007/2014-18
AVENTAL CIRÚRGICO SPUNLACE TENCYL OVER
FABRICANTE: VENKURI INDUSTRIA DE PRODUTOS MEDICOS LTDA - BRASIL
AVENTAL CIRÚRGICO SPUNLACE TENCYL OVER G (1,50 m x 1,20 m); AVENTAL CIRÚRGICO SPUNLACE TENCYL OVER G (1,50 m x 1,35 m); AVENTAL CIRÚRGICO SPUNLACE TENCYL OVER GG (1,25 m x 1,40 m); AVENTAL CIRÚRGICO SPUNLACE TENCYL OVER GG (1,80 m x 1,35 m); AVENTAL CIRÚRGICO SPUNLACE TENCYL OVER GGG (1,50 m x 1,50 m)
CLASSE: I 10366900056
80009 - Cadastro de Famílias de Material de Uso Médico NACIONAL
Campo Descartável Estéril 25351.567846/2014-62
KIT CIRÚRGICO ESTÉRIL TENCYL OVER CARDIO
FABRICANTE: VENKURI INDUSTRIA DE PRODUTOS MEDICOS LTDA - BRASIL
O KIT contém: - Campo impermeável para mesa. - Campo cirúrgico inferior. - Protector ganhal. - Campo cirúrgico superior. - Campo borial. - Campo cirúrgico.
CLASSE: I 10366900057
80090 - Cadastro de Conjunto de Materiais de Uso Médico NACIONAL

VITA MEDICAL MATERIAL HOSPITALAR LTDA 8.06019-1
Proctoresa 25351.559772/2014-76
CURATIVO DE SILICONE PARA CICATRIZ E QUELÓIDE
FABRICANTE: FORTUNE MEDICAL INSTRUMENT CORP. - TAIWAN
MODELOS: CAIXA COM 01 UNIDADE TS050701; Secu X 30cm; TS042501; 4cm X 25cm; TS043001; 4cm X 30cm; TS101801; 10cm X 18cm; CAIXA COM 12 UNIDADES TS050712; Secu X 25cm; TS042512; 4cm X 25cm; TS043012; 4cm X 30cm; TS101812; 10cm X 18cm.
CLASSE: I 80601910013
80007 - Cadastro de Famílias de Material de Uso Médico IMPORTADO
VIVA BOX LTDA 8.09376-3
Sacos Plást.Caixas P/Descarte de Mat.Hospitalar25351.563731/2014-66
SACO DE LIXO HOSPITALAR DESCARBOX
FABRICANTE: VIVA BOX LTDA - BRASIL
15 litros (dimensão 39 x 38 cm); 30 litros (dimensão 59 x 62 cm); 50 litros (dimensão 63x80cm); 90 litros (dimensão 92 x 90 cm); 100 litros (dimensão 75 x 105 cm)
CLASSE: I 80937630005
80009 - Cadastro de Famílias de Material de Uso Médico NACIONAL
VK DRILLER EQUIPAMENTOS ELÉTRICOS LTDA 1.03837-0
Dispositivo Para Biopsia 25351.571946/2014-28
DRILLER PUNCH DERMATOLOGICO
FABRICANTE: VK DRILLER EQUIPAMENTOS ELÉTRICOS LTDA - BRASIL
MODELOS: PDE 001 - 7 - 100; PDE 001 - 7 - 200; PDE 001 - 7 - 300; PDE 001 - 7 - 350; PDE 001 - 7 - 400; PDE 001 - 7 - 500; PDE 001 - 7 - 600; PDE 001 - 7 - 800; PDE 002 - 7 - 100; PDE 002 - 7 - 200; PDE 002 - 7 - 300; PDE 002 - 7 - 350; PDE 002 - 7 - 400; PDE 002 - 7 - 500; PDE 002 - 7 - 600; PDE 002 - 7 - 800.
CLASSE: II 10383700046
80009 - Cadastro de Famílias de Material de Uso Médico NACIONAL
AGULHA PARA BIOPSIA 25351.571974/2014-25
SISTEMA BIO SAMPLE - AGULHA DE BIOPSIA PARA MEDULA OSSEA
FABRICANTE: VK DRILLER EQUIPAMENTOS ELÉTRICOS LTDA - BRASIL
MODELOS: MO 100-3,5-10; MO 100-3,5-15; MO 100-3,0-10; MO 100-3,0-15; MO 100-2,4-05; MO 100-2,4-09; MO 200-3,5-10; MO 200-3,5-15; MO 200-3,0-10; MO 200-3,0-15; MO 200-2,4-05; MO 200-2,4-09; MO 400-3,5-10; MO 400-3,5-15; MO 400-3,0-10; MO 400-3,0-15; MO 400-2,4-05; MO 400-2,4-09; MO 500-3,5-10; MO 500-3,5-15; MO 500-3,0-10; MO 500-3,0-15.
CLASSE: II 10383700046
80009 - Cadastro de Famílias de Material de Uso Médico NACIONAL
VR MEDICAL IMPORTADORA E DISTRIBUIDORA DE PRODUTOS MEDICOS LTDA 8.01025-1
Instrumental Para Implante Ortopédico 25351.566688/2014-36
INSTRUMENTAL SUPERPATH SUPERCAP ESTÉRIL CORTANTE
FABRICANTE: MICROPORT ORTHOPEDICS INC. - ESTADOS UNIDOS
20070057; 20071007
CLASSE: I 80102511321
80007 - Cadastro de Famílias de Material de Uso Médico IMPORTADO
Instrumental Para Implante Ortopédico 25351.566810/2014-16
INSTRUMENTAL SUPERPATH SUPERCAP ESTÉRIL NÃO CORTANTE
FABRICANTE: MICROPORT ORTHOPEDICS INC. - ESTADOS UNIDOS
20070120; 20075120
CLASSE: I 80102511322
80007 - Cadastro de Famílias de Material de Uso Médico IMPORTADO

RESOLUÇÃO - RE Nº 4.086, DE 10 DE OUTUBRO DE 2014

O Diretor-Presidente da Agência Nacional de Vigilância Sanitária, no uso das atribuições que lhe conferem o Decreto de recondução de 11 de outubro de 2013, de Presidente da República, publicado no DOU de 13 de outubro de 2013 e o inciso IX do art. 13 do Regulamento da ANVISA, aprovado pelo Decreto nº 2.020, de 16 de abril de 1999, tendo em vista o disposto no inciso VII do art. 164 e no inciso I, § 1º do art. 6º do Regulamento Interno da ANVISA, aprovado nos termos do Anexo I da Portaria nº 650, de 29 de maio de 2014, publicada no DOU de 02 de junho de 2014 e considerando o art. 12 e o art. 25 da Lei nº 6.366, de 23 de setembro de 1976, bem como o inciso IX, do art. 7º da Lei nº 9.782, de 26 de janeiro de 1999, resolve:

Art. 1º Conceder a Revalidação dos processos dos Produtos para a Saúde, em conformidade da relação anexa.

Art. 2º Esta Resolução entra em vigor na data de sua publicação.

DIRECU BRÁS APARECIDO BARBANO

ANEXO

CNPJ DA EMPRESA	RAZÃO SOCIAL DA EMPRESA	NÚMERO DO PROCESSO	NOME DO PRODUTO	NÚMERO DO REGISTRO
0294983060182	MEDICALWAY EQUIPAMENTOS MEDICOS LTDA	253518411140200831	SISTEMA DE MONITORIZAÇÃO	80040710029
04637243000101	OLYMPUS OPTICAL DO BRASIL LTDA	2535102532200421	PAPILÓTIPO REUSAVEL OLYMPUS	80124620071
0172798000157	MEDYTRONIC COMERCIAL LTDA	25000012739916	CABO FLETRODO PARA MARCAPASSO CAPSURE Z5034 / 5054	10339190059
0172798000152	MEDYTRONIC COMERCIAL LTDA	25351659749200811	CARDIOVERSOR DESFIBRILADOR IMPLANTÁVEL DIGITAL COM TERAPIA DE RESINCRONIZAÇÃO CARDÍACA CONSULTA	16335190331
02620178000160	FLEX LAB COMERCIO DEMATERIAIS CIRURGICOS E HOSPITALARES LTDA	25351221085200957	FOCO CIRÚRGICO MARLED	80081359011
78380987000104	SISMATEC INDUSTRIA E COMERCIO DE EQUIPAMENTOS HOSPITALARES LTDA	25351035123200444	MESA CIRURGICA MASTERTEC 15	10250260091
65205213000128	PHILIPS MEDICAL SYSTEMS LTDA	253510627851200960	CX30 SISTEMA DE ULTRA-SOM E TRANSDUTORES	10216710157
00861337000193	PYRAMID MEDICAL SYSTEMS COMERCIO LTDA	25351108810200496	MULTICARE PLATINUM	10381370049

Este documento pode ser verificado no endereço eletrônico <http://www.in.gov.br/intercedido.html>, pelo código 10102014101300022

Documento assinado digitalmente conforme MP nº 2.200-2 de 24/08/2001, que institui a Infraestrutura de Chaves Públicas Brasileira - ICP-Brasil.

CARTÓRIO AZEVEDO BASTOS 1º OFÍCIO DE REGISTRO CIVIL DAS PESSOAS NATURAIS E TABELIONATO DE NOTAS - Código CNJ 06.878-0
Autenticação Digital
De acordo com os artigos 1º, 3º e 7º inc. V 8º, 41 e 52 da Lei Federal 8.935/1994 e Art. 6º Inc. XII da Lei Estadual 8.721/2008 autenticado e presente imagem digitalizada, reprodução fiel do documento apresentado e conferido neste ato. O referido é verdade. Dou fé
Cód. Autenticação: 8132101171027490304-1; Data: 10/11/2017 10:30:07
Selo Digital de Fiscalização Tipo Normal C: AFZ75853-AG40; Valor Total do Ato: R\$ 4,12
Bal. Valor de Miranda Cavalcanti Trubar
Confira os dados do Ato em: <http://selodigital.tjpb.jus.br>

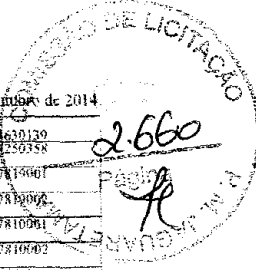

04937243090101	OLYMPUS OPTICAL DO BRASIL LTDA	25351891981200869	FONTE DE LUZ HALÓGENA CUB-SC	80124630129
64128853000110	RESSERV COMERCIO DE PRODUTOS DIAGNOSTICOS LTDA ME	25351057456300977	NEKGEN FOUR	80211250358
04289762000124	APRAMED INDUSTRIA E COMERCIO DE APARELHOS MEDICOS LTDA	25351094179200922	LAMPADA DE BENDA VISION APRAMED	80497814001
09289762000124	APRAMED INDUSTRIA E COMERCIO DE APARELHOS MEDICOS LTDA	25351094217200978	COLUNA OPTALMOLOGICA APRAMED	80497810002
09289762000124	APRAMED INDUSTRIA E COMERCIO DE APARELHOS MEDICOS LTDA	25351088631200994	CADEIRA OPTALMOLOGICA OTORRINOLOGICA APRAMED	80497810001
09289762000124	APRAMED INDUSTRIA E COMERCIO DE APARELHOS MEDICOS LTDA	25351094200200962	REFRATOR VISION APRAMED	80497810002
58538372000156	BIO-ART EQUIPAMENTOS ODONTOLOGICOS LTDA	25351720892200875	MICROJATO	10368240011
00133418000177	IBRAMED INDUSTRIA BRASILEIRA DE EQUIPAMENTOS MEDICOS - EIRELI	25351144464200418	ESTIMULADOR NEURODYNN EVOLUTION	10360310013
00844324000188	MAQUET CARDIOPULMONARY DO BRASIL INDUSTRIA E COMERCIO LTDA	253510796012200930	UNIDADE DE MONITORACAO SANGUINEA BMO 40	10390690043
00133418000177	IBRAMED INDUSTRIA BRASILEIRA DE EQUIPAMENTOS MEDICOS - EIRELI	25351088649200929	THERMOPULSE COMPACT	10360310028
06207441000145	PROTEC EXPORT INDUSTRIA, COMERCIO, IMPORTACAO E EXPORTACAO DE EQUIPAMENTOS MEDICOS HOSPITALARES LTDA	25351120156200958	TORNEIRA FLECHA (VALVULA BI) PROTEC	80435140027
66525379000161	KONDENTECH INDUSTRIA E COMERCIO ODONTOLOGICOS LTDA - EPP	25351730268200916	LAVADORA ULTRA SONICA DIGITAL CD-4829 KONDORTECH	80022400050
66783030000198	PRO-LIFE EQUIPAMENTOS MEDICOS LTDA FANEM LTDA	2535122843200955	MONITOR DE SINAIS VITAIS MULTIPARAMETRICO PRO-LIFE	10394530039
61100244000130	FANEM LTDA	25351106278200986	CAMARA DE CONSERVACAO HEMATOIMUNO	10234620066
61100244000130	FANEM LTDA	25351000323200975	AUTOClave FCO	10234620029
08839778000109	D'AQUINO INDUSTRIA E COMERCIO DE MOVEIS HOSPITALARES LTDA EPP	25351421187200885	MESA PARA EXAME D'AQUINO	80522119006
08839778000109	D'AQUINO INDUSTRIA E COMERCIO DE MOVEIS HOSPITALARES LTDA EPP	25351421197200903	BRACADEIRA PARA INJECAO D'AQUINO	80522119002
08839778000109	D'AQUINO INDUSTRIA E COMERCIO DE MOVEIS HOSPITALARES LTDA EPP	25351421207200945	CADEIRA DE RODAS PARA BANHO D'AQUINO	80522119005
08839778000109	D'AQUINO INDUSTRIA E COMERCIO DE MOVEIS HOSPITALARES LTDA EPP	25351421216200938	CADEIRA PARA DOADOR D'AQUINO	80522119004
08839778000109	D'AQUINO INDUSTRIA E COMERCIO DE MOVEIS HOSPITALARES LTDA EPP	25351421228200914	CADEIRA DE RODAS D'AQUINO	80522119003
01940597000117	L'ABONDANCE INDUSTRIA E COMERCIO DE EQUIPAMENTOS MEDICOS LTDA EPP	253511092450200858	LAVADORA ULTRA SONICA PROSMIC	80437900002
03135603000199	WELCH ALLYN DO BRASIL, COMERCIO DE EQUIPAMENTOS MEDICOS LTDA	25351197611200829	OTOSCOPIO POCKET WELCH ALLYN	80011680050
61100244000130	FANEM LTDA	25351410403200961	FOTOTERAPIA MICROPROCESSADA REVERSA E REFLETIVA DE SUPPLEMENTOS BILIRUBIN BILD	10234620068
02956435000100	MARTELL COMERCIO DE PRODUTOS HOSPITALARES LTDA	25351139240200970	TCO TOTAL CONTAINMENT DEVICE-B40	80158300003
02956435000100	MARTELL COMERCIO DE PRODUTOS HOSPITALARES LTDA	25351443554200965	SELADORA DE TUBOS	80125859002
02956435000100	MARTELL COMERCIO DE PRODUTOS HOSPITALARES LTDA	25351517667200976	AGITADOR LINEAR DE PLAQUETAS	80125859001
01727928000152	MEDTRONIC COMERCIAL LTDA	25351644833300861	CARDIOVERSOR DESFIBRILADOR IMPLANTAVEL DIGITAL SECURA	10339700234
04741630000178	BIODONT INDUSTRIA E COMERCIO DE EQUIPAMENTOS MED E ODONTOLOGICOS LTDA	25351804325200894	ESTOFA BACTERIOLOGICA	80188639001
80281414000140	MARTINATO MAQUINAS DE PRECISAO LTDA	25351805372200826	MM-350 MESA OPTALMICO	80011409002
02966317000102	STRYKER DO BRASIL LTDA	25351766507200890	NAVIGATION SYSTEM STRYKER	80005430129
00133418000177	IBRAMED INDUSTRIA BRASILEIRA DE EQUIPAMENTOS MEDICOS - EIRELI	25351074464200483	ESTIMULADOR NEURO MUSCULAR NEURODYNN	10360310013
01449030000196	SIEMENS HEALTHCARE DIAGNOSTICOS LTDA	25351214821200918	CA SERIE 300-606 ANALISADOR AUTOMATICO DE COAGULACAO SYMEX	10345161731
70175441000150	Biodont Instrumentos Cientificos EIRELI - ME	25351196284200907	ANALISADOR ABI 800 BASIC	10301160189
02535707000128	DRAGER INDUSTRIA E COMERCIO LTDA	2535123873200910	VENTILADOR PULMONAR	10407370075
04937243000101	OLYMPUS OPTICAL DO BRASIL LTDA	25351421105200982	UNIDADE DE REFRIGERACAO DE CO2 ENDOSCOPICA UCR	80124630149
02028717000105	DORJA INDUSTRIA E COMERCIO DE EQUIPAMENTOS MEDICOS LTDA	25351840254200877	OPTALMOSCOPIO	10332170014
21551379000106	BECTON DICKINSON INDUSTRIAS CIRURGICAS LTDA	25351058610200951	BD FOCAL POINT GS IMAGING SYSTEM	10034530562
03010037000136	EPENDREX DO BRASIL LTDA	25351331632009009	CENTRIFUGA REFRIGERADA 5430R	80619280019
42160812000144	BECKMAN COULTER DO BRASIL COMERCIO E IMPORTACAO DE PRODUTOS DE LABORATORIO LTDA	25351084371200997	ANALISADOR HEMATOLOGICO	10033120613
63756714000182	DIXIAL BIOMEDICA INDUSTRIA E COMERCIO LTDA	25351589109200939	APARELHO DE ANESTESIA	10204390039
00029372000140	GE HEALTHCARE DO BRASIL COMERCIO E SERVIÇOS PARA EQUIPAMENTOS MEDICO-HOSPITALARES LTDA	25351092940201217	BÉRÇO AQUECIDO LULIABY	80071260219
49324212000104	PRESENUS KABI BRASIL LTDA	25351438617200996	BOMBA DE SERINGA INJECTOMAT TIVA AGILIA	80145110213
02466212000194	MM OPTICS LTDA	25351346188200914	HEAD SPOT II	80051429006
16576296000128	LABTEST DIAGNOSTICA SA	25351426143200904	DRQUEST	10009010177
59920152000184	PH 7 COMERCIO E REPRESENTACAOES DE PRODUTOS PARA DIAGNOSTICOS LTDA	25351738412200896	LUMINEX 200 (LIFEMATCH)	80391910005
38048013000103	MICROMED BIOTECNOLOGIA LTDA	25351071062200921	ELETCARDIOGRAFO USB	10307270007
30280358000186	ROCHE DIAGNOSTICA BRASIL LTDA	25351252624200493	ANALISADOR DE ELETROLITOS 9180	10287410423
30280358000186	ROCHE DIAGNOSTICA BRASIL LTDA	25351807337200866	ACTU-CHEK INFORM II	10287410363
48563930000110	JOSHIBA MEDICAL DO BRASIL LTDA	25351676245200975	SISTEMA DE DIAGNOSTICO POR ULTRA-SOM APLIO MX	10295030086
06217117000108	ART MEDICAL PRODUTOS MEDICO-HOSPITALARES LTDA	25351110937200921	ESPIGOMANOMETRO RIESTER	80271200022
02512899000171	GRIFFOLS BRASIL LTDA	25351093976200919	O HEMOSTASIS ANALYSER	80134860124
03460480000161	AP LIMA PRODUTOS HOSPITALARES ME RO & SU INDUSTRIA E COMERCIO LTDA	25351108079200920	SISTEMA DE CONGELAMENTO PROGRAMADO CHS	80153770016
60631214000123	BAUMER S/A	25351117015200955	SISTEMA DE VACUOTERAPIA	80602319002
61374161000130	BAUMER S/A	2535118374200416	FOCO CIRURGICO BAUMER	10345500011
03807793000153	LINCE TMA TECNOLOGIA AVANÇADA LTDA	25351797005200866	DOPPLER TRANSCRANIANO PORTATIL MOVEL	80102010004
01449930000190	SIEMENS HEALTHCARE DIAGNOSTICOS LTDA	25351490277200917	HEMATEK SLIDE STAINER	10345161656
03747779000160	ADDIFONE BRASIL LTDA	25351051332200411	APARELHO AUDITIVO RETRO AURICULAR DIGITAL	80180850001
89281414000140	MARTINATO MAQUINAS DE PRECISAO LTDA	25351661895200860	MM-303 REFRATOR	80011409002
02466212000194	MM OPTICS LTDA	25351308625200988	LUPA MMO	80051429007
07499080000130	RAZEK EQUIPAMENTOS LTDA ME	25351086335200972	RAZEK BLADE PRO	80356130012
07499080000130	RAZEK EQUIPAMENTOS LTDA ME	25351208653200943	DRILLS MIKRO MACHT C	80356130010
04718143000194	VR MEDICAL IMPORTADORA E DISTRIBUIDORA DE PRODUTOS MEDICOS LTDA	253511159825200993	ANALISADOR AUTOMATICO HEMATOLOGICO MINDRAY	80102510725
01177248000195	CRISTOFOLI EQUIPAMENTOS DE BIOSSEGURANCA LTDA	25351402700200911	SERINGA TRIPlice ODONTOLOGICA	10363359001
03517654000185	EUROTECH PRODUTOS LABORATORIAIS E SERVICOS LTDA	25351309144200986	ANALISADOR SEMI-AUTOMATICO BTS-350	80046190272
33987595000170	BIOMED EQUIPAMENTOS DE BIOMEDIDAS LTDA	25351323250200823	ELETRODO DE AGULHA MONOPOLAR	10263610943
04741630000178	BIODONT INDUSTRIA E COMERCIO DE EQUIPAMENTOS MED E ODONTOLOGICOS LTDA	25351804550200823	LAVADORA ULTRASSONICA	80168630002
02580258000130	EQUIPAK COMERCIO DE EQUIPAMENTOS LABORATORIAIS E HOSPITALARES LTDA	25351892598200839	LAVADORA DE MICROPLACAS	80094870318

Este documento pode ser verificado no endereço eletrônico <http://www.in.gov.br/autenticacao.html>, pelo código 10102014101300024

Documento assinado digitalmente conforme MP nº 2.200-2 de 24/08/2001, que institui a Infraestrutura de Chaves Públicas Brasileira - ICP-Brasil

Handwritten signature and initials

CARTÓRIO AZEVEDO BASTOS 1º OFÍCIO DE REGISTRO CIVIL DAS PESSOAS NATURAIS E TABELIONATO DE NOTAS - Código CNJ 08.8704

Pr. Presidente Edson Pinheiro, 1115 - Bairro São Roberto - Joo Pessoa/PB - CEP 58035-900 - www.ca-azevedobastos.com.br - Tel: (35) 3244-5444 - Fax: (35) 3244-5444

Autenticação Digital

De acordo com os artigos 1º, 3º e 7º inc. V 8º, 41 e 52 da Lei Federal 8.935/1994 e Art. 6º inc. XII da Lei Estadual 8.721/2008 autentico e apresento imagem digitalizada, reprodução fiel do documento apresentado e conferido neste ato. O referido é verdade. Dou fé

Cód. Autenticação: 81321011171027490267-1; Data: 10/11/2017 10:30:33

Selo Digital de Fiscalização Tipo Normal C: AFZ75952-U93;
Valor Total do Ato: R\$ 4,12

Bel. Valder de Miranda Cavalcanti
Tribunal

Confira os dados do ato em: <https://selodigital.tjpb.jus.br>

REPÚBLICA FEDERATIVA DO BRASIL
ESTADO DA PARAÍBA
CARTÓRIO AZEVEDO BASTOS
FUNDADO EM 1888

PRIMEIRO REGISTRO CIVIL DE NASCIMENTO E ÓBITOS E PRIVATIVO DE CASAMENTOS, INTERDIÇÕES E TUTELAS DA COMARCA
DE JOÃO PESSOA

Av. Epitácio Pessoa, 1145 Bairro dos Estados 58030-00, João Pessoa PB
Tel.: (83) 3244-5404 / Fax: (83) 3244-5484
<http://www.azevedobastos.not.br>
E-mail: cartorio@azevedobastos.not.br

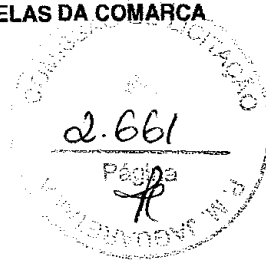

DECLARAÇÃO DE SERVIÇO DE AUTENTICAÇÃO DIGITAL

O Bel. Válber Azevêdo de Miranda Cavalcanti, Oficial do Primeiro Registro Civil de Nascimentos e Óbitos e Privativo de Casamentos, Interdições e Tutelas com atribuição de autenticar e reconhecer firmas da Comarca de João Pessoa Capital do Estado da Paraíba, em virtude de Lei, etc...

DECLARA para os devidos fins de direito que, o documento em anexo identificado individualmente em cada *Código de Autenticação Digital*¹ ou na referida sequência, foi autenticados de acordo com as Legislações e normas vigentes².

DECLARO ainda que, para garantir transparência e segurança jurídica de todos os atos oriundos dos respectivos serviços de Notas e Registros do Estado da Paraíba, a Corregedoria Geral de Justiça editou o Provimento CGJPB Nº 003/2014, determinando a inserção de um código em todos os atos notoriais e registrais, assim, cada Selo Digital de Fiscalização Extrajudicial contém um código único (por exemplo: **Selo Digital: ABC12345-X1X2**) e dessa forma, cada autenticação processada pela nossa Serventia pode ser confirmada e verificada tantas vezes quanto for necessário através do site do Tribunal de Justiça do Estado da Paraíba, endereço <http://corregedoria.tjpb.jus.br/selo-digital/>

A autenticação digital do documento faz prova de que, na data e hora em que ela foi realizada, a empresa **PRO LIFE EQUIPAMENTOS MEDICOS EIRELI** tinha posse de um documento com as mesmas características que foram reproduzidas na cópia autenticada, sendo da empresa **PRO LIFE EQUIPAMENTOS MEDICOS EIRELI** a responsabilidade, única e exclusiva, pela idoneidade do documento apresentado a este Cartório.

Esta DECLARAÇÃO foi emitida em **10/11/2017 10:38:30 (hora local)** através do sistema de autenticação digital do Cartório Azevêdo Bastos, de acordo com o Art. 1º, 10º e seus §§ 1º e 2º da MP 2200/2001, como também, o documento eletrônico autenticado contendo o Certificado Digital do titular do Cartório Azevêdo Bastos, poderá ser solicitado diretamente a empresa **PRO LIFE EQUIPAMENTOS MEDICOS EIRELI** ou ao Cartório pelo endereço de e-mail autentica@azevedobastos.not.br

Para informações mais detalhadas deste ato, acesse o site <https://autdigital.azevedobastos.not.br> e informe o *Código de Consulta desta Declaração*.

Código de Consulta desta Declaração: 849773

A consulta desta Declaração estará disponível em nosso site até **10/11/2018 10:30:12 (hora local)**.

¹**Código de Autenticação Digital:** 81321011171027490304-1

²**Legislações Vigentes:** Lei Federal nº 8.935/94, Lei Federal nº 10.406/2002, Medida Provisória nº 2200/2001, Lei Federal nº 13.105/2015, Lei Estadual nº 8.721/2008, Lei Estadual nº 10.132/2013 e Provimento CGJ Nº 003/2014.

O referido é verdade, dou fé.

CHAVE DIGITAL

00005b1d734fd94f057f2d69fe6bc05be50e0286d538d5724c132cdf68148af538645ed55ada8545e71402fa56531cfe8677065f187e98d8beacdc700e49f6ef4b381c720d6fba13782bcdb74bb95bb0

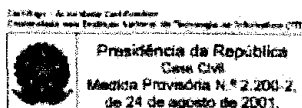

(Handwritten signatures)



REPÚBLICA FEDERATIVA DO BRASIL
ESTADO DA PARAÍBA
CARTÓRIO AZEVEDO BASTOS
FUNDADO EM 1888

PRIMEIRO REGISTRO CIVIL DE NASCIMENTO E ÓBITOS E PRIVATIVO DE CASAMENTOS, INTERDIÇÕES E TUTELAS DA COMARCA
DE JOÃO PESSOA

Av. Epitácio Pessoa, 1145 Bairro dos Estados 58030-00, João Pessoa PB
Tel.: (83) 3244-5404 / Fax: (83) 3244-5484
<http://www.azevedobastos.not.br>
E-mail: cartorio@azevedobastos.not.br



DECLARAÇÃO DE SERVIÇO DE AUTENTICAÇÃO DIGITAL

O Bel. Válber Azevêdo de Miranda Cavalcanti, Oficial do Primeiro Registro Civil de Nascimentos e Óbitos e Privativo de Casamentos, Interdições e Tutelas com atribuição de autenticar e reconhecer firmas da Comarca de João Pessoa Capital do Estado da Paraíba, em virtude de Lei, etc...

DECLARA para os devidos fins de direito que, o documento em anexo identificado individualmente em cada *Código de Autenticação Digital*¹ ou na referida sequência, foi autenticados de acordo com as Legislações e normas vigentes².

DECLARO ainda que, para garantir transparência e segurança jurídica de todos os atos oriundos dos respectivos serviços de Notas e Registros do Estado da Paraíba, a Corregedoria Geral de Justiça editou o Provimento CGJPB Nº 003/2014, determinando a inserção de um código em todos os atos notoriais e registrais, assim, cada Selo Digital de Fiscalização Extrajudicial contém um código único (por exemplo: **Selo Digital: ABC12345-X1X2**) e dessa forma, cada autenticação processada pela nossa Serventia pode ser confirmada e verificada tantas vezes quanto for necessário através do site do Tribunal de Justiça do Estado da Paraíba, endereço <http://corregedoria.tjpb.jus.br/selo-digital/>

A autenticação digital do documento faz prova de que, na data e hora em que ela foi realizada, a empresa **PRO LIFE EQUIPAMENTOS MEDICOS EIRELI** tinha posse de um documento com as mesmas características que foram reproduzidas na cópia autenticada, sendo da empresa **PRO LIFE EQUIPAMENTOS MEDICOS EIRELI** a responsabilidade, única e exclusiva, pela idoneidade do documento apresentado a este Cartório.

Esta DECLARAÇÃO foi emitida em **10/11/2017 10:39:03 (hora local)** através do sistema de autenticação digital do Cartório Azevedo Bastos, de acordo com o Art. 1º, 10º e seus §§ 1º e 2º da MP 2200/2001, como também, o documento eletrônico autenticado contendo o Certificado Digital do titular do Cartório Azevedo Bastos, poderá ser solicitado diretamente a empresa **PRO LIFE EQUIPAMENTOS MEDICOS EIRELI** ou ao Cartório pelo endereço de e-mail autentica@azevedobastos.not.br

Para informações mais detalhadas deste ato, acesse o site <https://autdigital.azevedobastos.not.br> e informe o *Código de Consulta desta Declaração*.

Código de Consulta desta Declaração: 849774

A consulta desta Declaração estará disponível em nosso site até **10/11/2018 10:30:12 (hora local)**.

¹**Código de Autenticação Digital:** 81321011171027490267-1

²**Legislações Vigentes:** Lei Federal nº 8.935/94, Lei Federal nº 10.406/2002, Medida Provisória nº 2200/2001, Lei Federal nº 13.105/2015, Lei Estadual nº 8.721/2008, Lei Estadual nº 10.132/2013 e Provimento CGJ Nº 003/2014.

O referido é verdade, dou fé.

CHAVE DIGITAL

00005b1d734fd94f057f2d69fe6bc05be50e0286d538d5724c132cdf68148af5173cb4cdba54452a01f80db8994463ce8677065f187e98d8beacdc700e49f6ef64174620099d0c9869d8b5612113f401

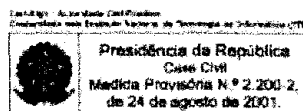

(Handwritten signatures)

ESTADO DO CEARÁ
 PREFEITURA MUNICIPAL DE JAGUARETAMA
 COMISSÃO PERMANENTE DE LICITAÇÃO
 FUNDO MUNICIPAL DE SAÚDE
 PROCESSO ADMINISTRATIVO n.º 2018072002
 PREGÃO ELETRONICO N° 004/2018-PE
 Do Julgamento: MENOR PREÇO POR ITEM
 Data: 09 de AGOSTO de 2018
 Hora da Abertura: 08:10 Horas



DO OBJETO: Aquisição de apar., equip., utens. med—odont. lab. E hospitalar, Equip. para esportes e diversão, mob. Em geral, mat. hospitalar, mat. de áudio e video, Equip. proc. de dados, Maq. Equip. energéticos de responsabilidade da Secretaria de Saúde, conforme anexos, parte integrante deste processo.

PROPOSTA DE PREÇOS ATUALIZADA

M	UNID	QUANT	ESPECIFICAÇÕES DOS ITENS	VALOR	
				UNITARIO	TOTAL
21	UNID	19	025401 - ARMÁRIO Característica Física Especificação DIMENSOES/ PRATELEIRAS ALTURA DE 180 A 210 CM X LARGURA DE 70 A 110 CM / 04 MATERIAL DE CONFECÇÃO AÇO CAPACIDADE MÍNIMA DA PRA TELE/RA 40 Kg MARCA: GQS MODELO: ARM - 02PA	420,00	7.980,00
Preço Unitário: Quatrocentos e Vinte Reais					
Preço Total: Sete Mil Novecentos e Oitenta Reais					
24	UNID	08	025394- ARMARIO VITRINE Característica Física Especificação MATERIAL DE CONFECÇÃO AÇO / FERRO PINTADO LATERAIS DE VIDRO POSSUI NÚMERO DE PORTAS 02 PORTAS MARCA: GQS MODELO: P.SOS	580,00	4.640,00
Preço Unitário: Quinhentos e Oitenta Reais					
Preço Total: Quatro Mil Seiscentos e Quarenta Reais					
53	UNID	75	025393 - CADEIRA Característica Física Especificação MATERIAL DE CONFECÇÃO AÇO / FERRO PINTADO RODIZIOS NAO POSSUI BRAÇOS NÃO POSSUI REGULAGEM DE ALTURA NÃO POSSUI ASSENTO/ENCOSTO POLIPROPILENO MARCA: GQS MODELO: CFP	75,50	5.662,50
Preço Unitário: Setenta e Cinco Reais e Cinquenta Centavos					
Preço Total: Cinco Mil Seiscentos e Sessenta e Dois Reais e Cinquenta Centavos					
95	UNID	05	025422 - GELADEIRA/REFRIGERADOR Característica Física Especificação CAPACIDADE DE 250 A 299 L Marca: Esmaltec Modelo: Roc	1.450,00	7.250,00
Preço Unitário: Um Mil Quatrocentos e Cinquenta Reais					
Preço Total: Sete Mil Duzentos e Cinquenta Reais					
106	UNID	43	025392 - LONGARINA Característica Física Especificação NÚMERO DE ASSENTOS 04 LUGARES ASSENTO/ENCOSTO AÇO Marca: GQS Modelo: LONG - 04P	305,00	13.115,00
Preço Unitário: Trezentos e Cinco Reais					
Preço Total: Treze Mil Cento e Quinze Reais					

ESTADO DO CEARÁ
 PREFEITURA MUNICIPAL DE JAGUARETAMA
 COMISSÃO PERMANENTE DE LICITAÇÃO
 FUNDO MUNICIPAL DE SAÚDE
 PROCESSO ADMINISTRATIVO n.º 2018072002
 PREGÃO ELETRONICO Nº 004/2018-PE
 Do Julgamento: MENOR PREÇO POR ITEM
 Data: 09 de AGOSTO de 2018
 Hora da Abertura: 08:10 Horas

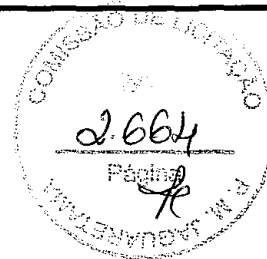

DO OBJETO: Aquisição de apar., equip., utens. med—odont. lab. E hospitalar, Equip. para esportes e diversão, mob. Em geral, mat. hospitalar, mat. de áudio e vídeo, Equip. proc. de dados, Maq. Equip. energéticos de responsabilidade da Secretaria de Saúde, conforme anexos, parte integrante deste processo.

PROPOSTA DE PREÇOS

N	UNID	QUANT	ESPECIFICAÇÕES DOS ITENS	VALOR	
				UNITARIO	TOTAL
107	UNID	03	008125 - LONGARINA PARA 03 LUGARES Marca: GQS Modelo: LONG - 03P Preço Unitário: Duzentos e Cinquenta e Oito Reais Preço Total: Setecentos e Setenta e Quatro Reais	258,00	774,00
113	UNID	22	025399 - MESA DE ESCRITÓRIO MESA DE ESCRITÓRIO MATERIAL DE CONFECÇÃO O MADE/RNMpP/MDF/SIMILAR/DOBRA VEL GA VETAS 02 COMPOSIÇÃO SIMPLES Marca: GQS Modelo: B - 02G Preço Unitário: Duzentos e Quinze Reais Preço Total: Quatro Mil Setecentos e Trinta Reais	215,00	4.730,00
117	UNID	01	039284 - MESA DE REUNIÃO Característica Física Especificação TIPO REDONDA DE 1,20 D MATERIAL DE CONFECÇÃO MADEIRA/ MDP/ MDF/ SIMILAR Marca: GQS Modelo: M -R1 Preço Unitário: Duzentos e Cinquenta Reais Preço Total: Duzentos e Cinquenta Reais	250,00	250,00
164	UNID	01	039287 - TELA DE PROJEÇÃO Deve estar em linha de produção pelo fabricante; Tela projeção com tripé retrátil manual; Área visual de aproximadamente 1,80 x 1,80 m (+ ou - 10%); Deverá possuir estojo em alumínio com pintura eletrostática resistente a riscos e corrosões; Possuir poste central com resistência e sustentação suficiente para atender a especificação da tela citada acima; Deverá possuir superfície de projeção do tipo matte white (branco opaco) ou similar, que permita ganho de brilho; possuir bordas pretas que permita enquadramento da imagem; O equipamento deverá ser novo, sem uso, reforma ou recondicionamento; Garantia mínima de 12 meses. MARCA: TELASTECH MODELO: TT-02 Preço Unitário: Quinhentos e Cinquenta Reais Preço Total: Quinhentos e Cinquenta Reais	550,00	550,00

ESTADO DO CEARÁ
PREFEITURA MUNICIPAL DE JAGUARETAMA
COMISSÃO PERMANENTE DE LICITAÇÃO
FUNDO MUNICIPAL DE SAÚDE
PROCESSO ADMINISTRATIVO n.º 2018072002
PREGÃO ELETRONICO Nº 004/2018-PE
Do Julgamento: MENOR PREÇO POR ITEM
Data: 09 de AGOSTO de 2018
Hora da Abertura: 08:10 Horas



DO OBJETO: Aquisição de apar., equip., utens. med—odont. lab. E hospitalar, Equip. para esportes e diversão, mob. Em geral, mat. hospitalar, mat. de áudio e vídeo, Equip. proc. de dados, Maq. Equip. energéticos de responsabilidade da Secretaria de Saúde, conforme anexos, parte integrante deste processo.

PROPOSTA DE PREÇOS

UNID	QUANT	ESPECIFICAÇÕES DOS ITENS	VALOR	
			UNITARIO	TOTAL
166	06	038786 - TELEVISOR Característica Física Especificação TIPO LED PORTA USB FULL HD SIM ENTRADA HDMI CONVERSOR DIGITAL POSSUI TAMANHO DA TELA DE 32" ATÉ 41" SUPORTE NÃO POSSUI MARCA: AOC MODELO: LE32 - M1475	1.025,00	6.150,00
Preço Unitário: Um Mil Vinte e Cinco Reais				
Preço Total: Seis Mil Cento e Cinquenta Reais				

CONDIÇÕES GERAIS

MERCADORIAS PARA A COMISSÃO PERMANENTE DE LICITAÇÃO EM REAIS E CINQUENTA CENTAVOS

VALIDADE DA PROPOSTA: De 60 (sessenta) dias corridos, contados a partir da data de abertura dos envelopes

ENTREGA DO MATERIAL: Conforme Edital , após ordem de fornecimento .

CONDIÇÕES DE PAGAMENTO: Conforme Edital .

Declaro expressamente que será cumprido o fornecimento de acordo com as especificações, a partir da assinatura do contrato.

Declaramos para todos os efeitos legais, que ao apresentar esta proposta, com os preços e prazos acima indicados, estamos de pleno acordo com as condições estabelecidas para esta licitação, as quais nos submetemos incondicionalmente e integralmente.

Ja estao inclusos nos precos todos os impostos, encargos trabalhistas, previdenciários, fiscais e comerciais, taxas, fretes, seguros deslocamentos de pessoal e quaisquer outros custos ou despesas que incidam ou venham a incidir direta ou indiretamente sobre o fornecimento dos produtos, constantes da proposta;

Certificamos que estamos de acordo com todas as exigencias do PREGÃO ELETRONICO Nº 004/2018-PE comprometemos a substitui todas as mercadorias que apresentarem defeito de fabricação; Garantia de 12 (doze) meses contra defeito de fabricação; mercadoria de procedencia nacional.

DADOS BANCARIOS: BANCO DO BRASIL - AG:0759-5, C/C:31.000-X

Glauber S. Queiroga de Sousa

Diretor

CPF: 039.923.934-02

RG: 1.849.457 SSP/PB

INTELIgência COM. DE EQUIPAMENTOS
E SERVIÇOS EIRELI - EPP
CNPJ: 08.060.934/0001-20
I.E.: 16.192.353-4

JAGUARETAMA - CE 09 DE AGOSTO DE 2018



À PREFEITURA MUNICIPAL DE JAGUARETAMA-CE
 Sr(a) PREGOEIRO(a)
 COMISSÃO PERMANENTE DE LICITAÇÃO DE JAGUARETAMA
 PREÇO ELETRÔNICO Nº : 004/2018-PE
 DATA DA LICITAÇÃO: 08/08/2018
 HORA DA LICITAÇÃO: 09:00 hs

1- OBJETO: AQUISIÇÃO DE APR. EQUIP. UTENS. MED-OND, LAB. E HOSPITALAR, EQUIP. PARA ESPORTES E DIVERSÃO, MOB. EM GERAL MAT. HOSPITALAR, MAT. EQUIP. PROC. DE DADOS, MAP. EQUIP. ENERGETICOS DE RESPONSABILIDADE DA SECRETARIA DE SAUDE DE SAUDE, CONFORME ANEXOS, PARTE INTEGRANTE DESTES PROCESSOS.
 2-ORÇAMENTO DETALHADO - CONTEMPLADO TODOS OS ITENS CONSTANTES DO ANEXO I DO EDITAL.
 ATRAVES DO PRESENTE DECLARAMOS INTEIRA SUBMISSÃO AOS DITAMES DA LEI Nº 10.520, DE 03 DE SETEMBRO DE 2002, LEI Nº 8.666/93 E SUAS POSTERIORES ALTERAÇÕES E, ÀS CLAUSULAS E CONDIÇÕES PREVISTAS NO EDITAL DA LICITAÇÃO SUPRACITADA.
 DECLARAMOS DE QUE NOS PREÇOS OFERTADOS ESTÃO INCLUIDAS TODAS AS DESPESAS INCIDENTES SOBRE A EXECUÇÃO REFERENTES A TRIBUTOS, ENCARGOS SOCIAIS E DEMAIS ÔNUS ATINENTES À EXECUÇÃO DO SERVIÇOS OBJETO DESTA LICITAÇÃO.
 DECLARAMOS, PARA TODOS OS FINS DE DIREITO, QUE CUMPRIMOS PLENAMENTE OS REQUISITOS DE HABILITAÇÃO E QUE NOSSA CARTA PROPOSTA ESTÁ EM CONFORMIDADE COM AS EXIGENCIAS DO INSTRUMENTO CONVOCATORIO (EDITAL).

Item	Discriminação	Marca	Unidade	Quant.	Valor Unitário (R\$)	Valor por Extenso	Valor Total (R\$)	Valor por Extenso
32	BANQUETA Característica Física Especificação MATERIAL DE CONFECCÃO AÇO / FERRO PINTADO REGULAGEM DE ALTURA POSSUI RODÍZIOS POSSUI ASSENTO GIRATÓRIO	KOMPAKTUS	UNID	3	R\$ 264,60	duzentos e sessenta e quatro reais e sessenta centavos	R\$ 793,80	setecentos e noventa e três reais e oitenta centavos
33	BANQUETA GIRATÓRIA Banquete Giratório com rodas - é um tipo de assento que oferece conforto e segurança, pois tem uma resistência e durabilidade em seu material. Possui três pés de sustentação proporcionando mais estabilidade. Característica: Composição: Base em tubos redondos. Com 03 pés. Assento estofado regulável em altura. Pés com rodízios.	KOMPAKTUS	UNID	1	R\$ 260,00	duzentos e sessenta reais	R\$ 260,00	duzentos e sessenta reais
36	REBODOURO/PURIFICADOR REFRIGERADO Característica Física Especificação TIPO PRESSÃO COLUNA SIMPLES	ESMALTEC	UNID	3	R\$ 575,99	quinhentos e setenta e cinco reais e nove centavos	R\$ 1.727,97	mil setecentos e vinte e sete reais e noventa e sete centavos
40	SIRÔ C/3 GAVETAS E TRANÇA Material: Estrutura em aço carbono e tampo em MDF. Altura: 76 cm. Largura: 150 cm. Profundidade: 58 cm. Garantia: 3 meses. Ambientes: Escritório, Home Office. Modelo: Mesa para Escritório com Borda Flexível. Necessita Montagem Sim. Porém já vem com ferragens para montagem. Não oferecemos serviço de montagem. Limpeza e Conservação: Não utilizar produto químico na limpeza. Usar somente um pano umedecido. Evite produtos à base de álcool e solventes. Ficha técnica Largura (cm) 1,50 Gavetas com Corrediças Sim Garantia do Fornecedor 3 Meses Número de Pés 2 Material do Tampo MDF Pés (Material) Ferro Número de Gavetas 3 Mate	KOMPAKTUS	UNID	4	R\$ 264,60	duzentos e sessenta e quatro reais e sessenta centavos	R\$ 1.058,40	mil e cinquenta e oito reais e quarenta centavos
92	FOGÃO INDUSTRIAL Fogão Industrial 06 bocas, confeccionado em Chapa de Aço Carbono com pintura Epóxi, ou similar. Grelhas e queimadores em ferro fundido. Deve possuir no mínimo 3 queimadores simples e 3 duplos, porta painéis, botões fixos e aquecimento a gás tipo GLP.	CRISTAL AÇO	UNID	1	R\$ 1.242,00	mil duzentos e quarenta e dois reais	R\$ 1.242,00	mil duzentos e quarenta e dois reais
120	MESA PARA COMPUTADOR Característica Física Especificação BASE MADEIRA/ MDP/ MDF/ SIMILAR MATERIAL DE CONFECCÃO MADEIRA/ MDP/ MDF/ SIMILAR DIVISÕES DE 03 A 04 GAVETAS SUPORTE PARA CPU POSSUI SUPORTE PARA TECLADO POSSUI SUPORTE PARA IMPRESSORA POSSUI	KOMPAKTUS	UNID	2	R\$ 264,60	duzentos e sessenta e quatro reais e sessenta centavos	R\$ 529,20	quinhentos e vinte e nove reais e vinte centavos
172	VENTILADOR DE TETO/PAREDE Característica Física Especificação COMPOSIÇÃO/ TIPO 3 OU 4 PÁS/ PAREDE	VENTISOL	UNID	21	R\$ 135,00	cento e trinta e cinco reais	R\$ 2.835,00	dois mil, oitocentos e trinta e cinco reais
VALOR TOTAL DA PROPOSTA							R\$ 8.446,37	oito mil, quatrocentos e quarenta e seis reais e trinta e sete centavos

Validade da Proposta: 60 (sessenta) dias conforme o edital. A PARTIR DA APRESENTAÇÃO DA PROPOSTA

Prazo de entrega 05 (CINCO) DIAS a partir do recebimento da ordem de compra: conforme o edital.

Prazo de pagamento: conforme o edital.

Garantia: conforme o edital.

CASO NOS SEJA ADJUDICADO O OBJETO DA PRESENTE LICITAÇÃO, NOS COMPROMETEMOS A ASSINAR O CONTRATO NO PRAZO DETERMINADO NO DOCUMENTO DE CONVOCACÃO.

DECLARAMOS QUE ASSUMIMOS INTEIRA RESPONSABILIDADE PELA ENTREGA DOS BENS/SERVIÇOS, E QUE SERÃO ENTREGUES CONFORME CONFORME EDITALICIA E CONTRATUAL, E QUE SERÃO INICIADOS A PARTIR DA DATA DE RECEBIMENTO DA ORDEM DE COMPRA

Nos preços estão incluídos todos os custos diretos e indiretos, lucro, encargos trabalhistas e despesas com seguros, frete, mão-de-obra e outras necessárias ao cumprimento integral do objeto deste pregão e excluídos da composição dos preços ofertado o imposto de renda pessoa jurídica (irpj) e a contribuição social sobre o lucro líquido (csll)

Declaramos que o objeto cotado atende todas as exigências do edital, relativas à especificação e características, inclusive técnicas e que estamos de pleno acordo com todas as condições estabelecidas no termo de participação seus anexos.

DADOS DO REPRESENTANTE LEGAL;

NOME: EMANUEL JAILSON SILVA PEREIRA

CPF: 010.985.113-40

RG:2002010468940 SSP/CE

NOME: FRANCISCO DANIEL COSTA ALMEIDA

CPF: 664.995.933-20

RG: 98002134951 SSP/CE

NOME: ELANIO PEREIRA DE MENESES

CPF:463.935.083-15



À PREFEITURA MUNICIPAL DE JAGUARETAMA-CE
Sr(a) PREGOEIRO(a)
COMISSÃO PERMANENTE DE LICITAÇÃO DE JAGUARETAMA
PREGÃO ELETRÔNICO Nº : 004/2018-PE
DATA DA LICITAÇÃO: 08/08/2018
HORA DA LICITAÇÃO: 08:00 hs

1- OBJETO: AQUISIÇÃO DE APR. EQUIP. UTENS. MED-OND, LAB. E HOSPITALAR, EQUIP. PARA ESPORTES E DIVERSÃO, MOB. EM GERAL MAT. HOSPITALAR, MAT. EQUIP. PROC. DE DADOS, MAP. EQUIP. ENERGETICOS DE RESPONSABILIDADE DA SECRETARIA DE SAUDE DE SAUDE, CONFORME ANEXOS, PARTE INTEGRANTE DESTE PROCESSO.

2-ORÇAMENTO DETALHADO - CONTEMPLADO TODOS OS ITENS CONSTANTES DO ANEXO I DO EDITAL.

ATRAVES DO PRESENTE DECLARAMOS INTEIRA SUBMISSÃO AOS DITAMES DA LEI Nº 10.520, DE 03 DE SETEMBRO DE 2002, LEI Nº 8.666/93 E SUAS POSTERIORES ALTERAÇÕES E, ÀS CLAUSULAS E CONDIÇÕES PREVISTAS NO EDITAL DA LICITAÇÃO SUPRACITADA.

DECLARAMOS DE QUE NOS PREÇOS OFERTADOS ESTÃO INCLUIDAS TODAS AS DESPESAS INCIDENTES SOBRE A EXECUÇÃO REFERENTES A TRIBUTOS, ENCARGOS SOCIAIS E DEMAIS ÔNUS ATINENTES À EXECUÇÃO DO SERVIÇOS OBJETO DESTA LICITAÇÃO.

DECLARAMOS, PARA TODOS OS FINS DE DIREITO, QUE CUMPRIMOS PLENAMENTE OS REQUISITOS DE HABILITAÇÃO E QUE NOSSA CARTA PROPOSTA ESTÁ EM CONFORMIDADE COM AS EXIGÊNCIAS DO RG: 94002426720 SSP/CE.

O licitante declara que tem o pleno conhecimento, aceitação e cumprirá todas as obrigações contidas no anexo I - anexos dest edital.

Declaramos de que o proponente cumpre plenamente os requisitos de habilitação e que sua Carta Proposta está em conformidade com as exigencias do instrumento convocatorio.

Finalizando, declaramos que estamos de pleno acordo com todas as condições estabelecidas no edital da licitação e seus anexos.

FORTALEZA(CE), 09 DE AGOSTO DE 2018

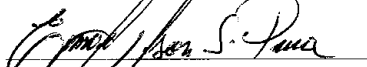
Emanuelilson Silva Pereira
Representante Legal
CPF: 010.085.113-40



PROPOSTA DE PREÇOS

À
Prefeitura Municipal de Jaguarétama-CE
Comissão de Licitação
Pregão Eletrônico nº. 004/2018-PE
Processo Administrativo nº. 2018072002
Pregoeiro Sr. Marcelo Junior de Sousa

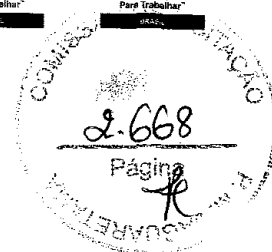

Prezados Senhores,

Através do presente declaramos inteira submissão aos ditames da Lei n.º 10.520, de 03 de Setembro de 2002, LCI nº 8666/93 e suas posteriores alterações e, às cláusulas e condições previstas no Edital da Licitação supracitada.

Declaramos que nos preços ofertados estão incluídas todas as despesas incidentes sobre a execução referentes a tributos, encargos sociais e demais ônus atinentes à execução do serviço objeto desta licitação.

Declaramos, para. todos os fins de direito, que cumprimos plenamente os requisitos de habilitação e que nossa Carta Proposta está em conformidade com as exigências do instrumento convocatório (edital).

1. Identificação do Licitante:

- **Razão Social:** Locmed Hospitalar Ltda.
- **CNPJ:** 04.238.951/0001-54;
- **Inscrição Estadual:** 06.685.718-0;
- **Inscrição Municipal:** 186.141-7;
- **Endereço completo:** Avenida Santos Dumont, 1719 – Lojas 04, 05 e 07 a 10 – Aldeota – Fortaleza-CE – CEP: 60.150-160;
- **Representante Legal:** Bruno Camargo Lima de Aquino, brasileiro, cearense, casado, diretor comercial;
- **Endereço:** Rua Ana Bilhar, nº 979, Apto. 100 - Bairro: Meireles, CEP: 60.160-110- Fortaleza-CE
- **RG:** 960.025.531-09-SSP/CE;
- **CPF:** 621.118.683-53;

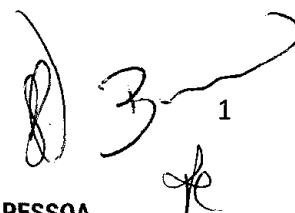

1

- Telefone, celular, fax: (85) 3033-2727 / 99402-2462 / 3033-2704;
- E-mail: licitacao@locmed.com.br;
- Banco: Banco do Brasil Agência: 1369-2 Conta Corrente: 108237-X



2. Formação do Preço:

ITEM	ESPECIFICAÇÃO	UND.	QTD.	MARCA/ MODELO	VALOR UNITÁRIO	VALOR TOTAL
17	<p>APARELHO THRESHOLD IMT - DESCRIÇÃO: O Threshold IMT - Treinador Muscular Inspiratório - foi desenvolvido para fornecer a pressão consistente e específica para a força muscular inspiratória e o treinamento da resistência, independentemente de quão rápido ou devagar os pacientes respiraram. Este dispositivo incorpora uma válvula de sentido único fluxo-independente para assegurar a resistência consistente e apresenta uma configuração específica de pressão ajustável (em cm de H20), a ser definido por um profissional de saúde. Quando o paciente inala através do Threshold IMT, uma válvula de mola proporciona uma resistência que exercita os músculos respiratórios através de condicionamento. Este processo fornecerá dados precisos sobre a condição clínica do usuário, e quando for executado por repetidas vezes produzirá aumento de força inspiratória, especialmente do músculo diafragma. Material Plástico ABS e Polipropileno Peso 750 g. Registro Anvisa nº 10216710247.</p>	UND	01	Philips Respironics / IMT	R\$ 170,00 (Cento e Setenta Reais)	R\$ 170,00 (Cento e Setenta Reais)
18	<p>APARELHO THRESHOLD PEEP - DESCRIÇÃO: O Threshold PEP - Treinador Muscular Expiratório foi desenvolvido para o uso de pacientes e/ou profissionais da área da fisioterapia pulmonar. Fornecendo pressão consistente e específica para a expansão dos alvéolos, fazendo todo trabalho de higiene brônquica, ou como alternativa a' terapia física do tórax, funcionando independente da forma como o paciente respira, rápida ou lentamente. Quando o paciente expira pelo equipamento, a carga resistiva cria uma pressão positiva que ajuda a expandir as vias</p>	UND	01	Philips Respironics / PEP	R\$ 180,00 (Cento e Oitenta Reais)	R\$ 180,00 (Cento e Oitenta Reais)

	aéreas e permite que o muco seja expulso durante a tosse "huff" (técnica de expiração forçada), proporcionando a higienização brônquica/pulmonar e de vias aéreas superiores. Material Plástico ABS e Polipropileno Peso 750 g. Registro Anvisa nº 10216710247.						
102	KIT EPAP ADULTO COMPLETO Registro Anvisa nº 80677040016.	UND	03	Ventcare / VENT58EP.G	R\$ 390,00 (Trezentos e Noventa Reais)	R\$ 1.170,00 (Um Mil Cento e Setenta Reais)	
103	KIT EPAP INFANTIL COMPLETO Registro Anvisa nº 80677040016.	UND	02	Ventcare / VENT58EP.P	R\$ 390,00 (Trezentos e Noventa Reais)	R\$ 780,00 (Setecentos e Oitenta Reais)	
VALOR TOTAL						R\$ 2.300,00 (Dois mil e Trezentos Reais)	

Cotamos o valor total de: R\$ 2.300,00 (Dois mil e Trezentos Reais).

Prazo para a execução: conforme edital.

O prazo de validade da proposta é de 60 (sessenta) dias.

Fortaleza-CE, 09 de Agosto de 2018.

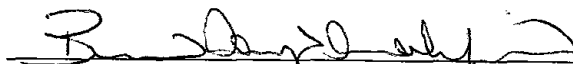
LOCMED HOSPITALAR LTDA.
BRUNO CAMARGO LIMA DE AQUINO
DIRETOR COMERCIAL
CPF: 621.118.683-53



3

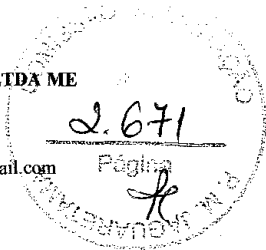

A PREFEITURA MUNICIPAL DE JAGUARETAMA - CE COMISSÃO PERMANENTE DE LICITAÇÃO JAGUARETAMA-CE	Pregão Eletrônico nº 004/2018 - PE Processo ADM nº 2018072002
---	--

A Empresa WINDSTAR COMPUTADORES E ELETRO LTDA- ME, CNPJ Nº 10.553.199/0001-39, sediada na Rua Conego Mourao, Nº 224, Centro, Jaguaribe/CE, CEP: 63.475-000, neste ato representado pelo Sr (a). Marília Campos Pessoa Nogueira, brasileira, natural de Pereiro/CE, casada, empresária, RG: 2001015113123 e CPF: 014.341.033-40, residente e domiciliado na Rua Francisca Bobó, nº 52, centro, São Miguel/RN, CEP: 59.920-000

Apresentamos a Vossas Senhorias nossa proposta de preços, conforme planilha abaixo, referente ao Pregão Eletrônico nº 004/2018 - PE, cujo objeto: Aquisição de apar., equip., utens. Med-odont. Lab. E hospitalar, Equip. para esporte e diversão, mob. Em geral, mat. hospitalar, mat. de audio e video, Equip. proc. de dados, Maq. Equip. energeticos de responsabilidade da Secretaria de Saúde, conforme anexos, parte integrante deste processo.

ESPECIFICAÇÃO DE PRODUTOS

Item	Descrição	Marca	Qte	Unid	Valor Unit	Valor Total
19	025406 - AR CONDICIONADO - Característica Física Especificação CAPACIDADE 9.000 a 12.000 BTUs TIPO SPLIT FUNÇÃO QUENTE E FRIO	PHILCO	10	Unid	R\$ 1.180,00	R\$ 11.800,00
onze mil, oitocentos reais						
20	027913 - AR CONDICIONADO DE 12000 BTUS - Característica Física Especificação CAPACIDADE 12.000 BTUs TIPO SPLIT FUNÇÃO QUENTE E FRIO	PHILCO	6	Unid	R\$ 1.280,99	R\$ 7.685,94
sete mil, seiscentos e oitenta e cinco reais e noventa e quatro centavos						
94	038785 FORNO DE MICROONDAS - Característica Física Especificação CAPACIDADE DE 30 LITROS	PHILCO	1	Unid	R\$ 460,00	R\$ 460,00
quatrocentos e noventa e nove reais						
128	038759 - NO-BREACK (P/ COMPUTADOR) - ESPECIFICAÇÃO MÍNIMA: QUE ESTEJA EM LINHA DE PRODUÇÃO PELO FABRICANTE; NO-BREAK COM POTENCIA NOMINAL DE 1,2 KVA; POTENCIA REAL MÍNIMA A DE 600W; TENSÃO ENTRADA 115/127/220 VOLTS (EM CORRENTE ALTERNADA) COM COMUTA CA 0 AUTOMÁTICA; TENSÃO DE SAÍDA 110/115 OU 220 VOLTS (A SER DEFINIDA PELO SOLICITANTE); ALARMES AUDIOVISUAL; BA TERIA INTERNA SELADA; AUTONOMIA A PLENA CARGA MÍNIMO 15 MINUTOS CONSIDERANDO CONSUMO DE 240 WATS; POSSUIR NO MIN/MO 06 TOMADAS DE SAÍDA PADRÃO BRASILEIRO; O PRODUTO DEVERÁ SER NOVO, SEM USO, REFORMA OU RECONDICIONAMENTO; GARANTIA DE 12 MESES.	RAGTECH	3	Unid	R\$ 497,00	R\$ 1.491,00
um mil, quatrocentos e noventa e um reais						
VALOR TOTAL					R\$	21.436,94
vinte e um mil, quatrocentos e trinta e seis reais e noventa e quatro centavos						

Nesta oportunidade, temos a declarar, sob as penas da Lei, que tomamos pleno conhecimento do objeto desta licitação; que não possuímos nenhum fato impeditivo para participação deste certame e que nos submetemos a todas as cláusulas e condições previstas neste edital. Declaramos que a validade desta proposta é de 60 (sessenta) dias e de entrega 05 (cinco) dias a contar da data de sua ordem de compra. Declaramos que tomou conhecimento de todas as informações e condições locais para o cumprimento das obrigações objeto da presente licitação; Declaramos que nos preços cotados estão incluídas todas as despesas, incluso todos os custos indiretos tais como: impostos, taxas, fretes, seguros, custos, e etc. Declaramos que assumiremos inteira responsabilidade pela entrega dos produtos ou Serviços, objeto do Edital, e que serão entregues conforme exigência editalícia e contratual, e que serão iniciados a partir da data de recebimento da Ordem de Compra/Serviço.



Identificação do Licitante:

Razão Social: WINDSTAR COMPUTADORES E ELETRO LTDA ME

CNPJ: 10.553.199/0001-39 / **Inscrição Estadual:** 06.372.987-3 / **Inscrição Municipal:** 1127

Endereço: Rua Conego Mourao, nº 224, Centro, Jaguaribe, Ceara, CEP: 63.475-000.

Telefone: (88) 3522-2374

E-mail: tamara-nc@hotmail.com

Representante Legal: Marília Campos Pessoa Nogueira

CPF: 014.341.033-40

Banco do Brasil: Jaguaribe

Agência: 2199-7

Conta Corrente: 15.568-3

VALIDADE DA PROPOSTA: 60 (sessenta dias)

PRAZO DE ENTREGA: Conforme estabelecido no edital

FORMA DE PAGAMENTO: Conforme estabelecido no edital

Jaguaribe/CE 09 de Agosto de 2018

Marília Campos Pessoa Nogueira

CPF: 014.341.033-40

RG: 2001915113123

Representante

WINDSTAR COMPUTADORES E ELETRO LTDA-ME
CNPJ: 10.553.199/0001-39
WINDSTAR COMPUTADORES E ELETRO
Rua: Conego Mourao Nº 224-Centro
CEP: 63475-000 Jaguaribe-Ceará

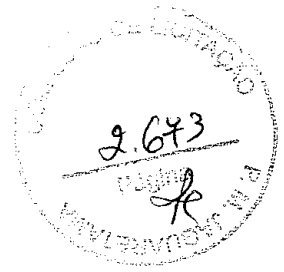

DECLARAÇÃO

À PREFEITURA MUNICIPAL DE JAGUARETAMA
COMISSÃO DE LICITAÇÃO
PREGÃO ELETRÔNICO N° 004/2018- PE

NUVEX COMERCIO DE PRODUTOS MÉDICOS LTDA, com CNPJ sob n° 07.029.483/0001-04, sediada na cidade de Fortaleza na Rd. BR 116, 2985 - Messejana DECLARA, sob as penalidades da lei, para todos os fins de direito a que se possa prestar, especialmente para fins de prova em processo licitatório, junto ao Município de **JAGUARETAMA**, estado do Ceará, **que não possui em seu quadro de pessoal servidor publico do poder executivo Municipal exercendo funções técnicas, comerciais, de gerência, administração ou tomada de decisão**, (inciso III, do Art. 9° da Lei 8666/93 e inciso X, da Lei complementar n° 04/90).

Fortaleza-(CE), 08 de agosto de 2018.

Pelo que por ser a expressão da verdade, firma o presente, sob as penas da Lei.

Diana Maria Nascimento da Silva
Nuvex Comercio de Produtos Médicos Ltda.
CNPJ: 07.029.483/0001-04
Diana Maria Nascimento da Silva
RG: 91002214575-2ª VIA-SSP/CE



NUVEX

NUVEX COMÉRCIO DE PRODUTOS MÉDICOS LTDA



A
PREFEITURA MUNICIPAL DE JAGUARETAMA/CE.
A/C DO SR. PREGOEIRO, MARCELO JUNIOR DE SOUSA.
REF. AO PREGÃO ELETRÔNICO N° 004/2018 - PE.

PREZADO (A) SENHOR (A),

ATRAVÉS DO PRESENTE DECLARAMOS INTEIRA SUBMISSÃO AOS DITAMES DA LEI N° 10.520, DE 03 DE SETEMBRO DE 2002, LEI N° 8.666/93 E SUAS POSTERIORES ALTERAÇÕES E, ÀS CLÁUSULAS E CONDIÇÕES PREVISTAS NO EDITAL DA LICITAÇÃO SUPRACITADA.

DECLARAMOS QUE, NOS PREÇOS OFERTADOS ESTÃO INCLuíDAS TODAS AS DESPESAS INCIDENTES SOBRE A EXECUÇÃO REFERENTES A TRIBUTOS, ENCARGOS SOCIAIS E DEMAIS ÔNUS ATINENTES À EXECUÇÃO DO SERVIÇO OBJETO DESTA LICITAÇÃO.

DECLARAMOS, PARA TODOS OS FINS DE DIREITO, QUE CUMPRIREMOS PLENAMENTE OS REQUISITOS DE HABILITAÇÃO E QUE NOSSA CARTA PROPOSTA ESTÁ EM CONFORMIDADE COM AS EXIGÊNCIAS DO INSTRUMENTO CONVOCATÓRIO (EDITAL).

PROPOSTA AJUSTADA

ITEM	ESPECIFICAÇÕES	UND	QUANT	MARCA	VR. UNIT		VR. TOTAL	
22	ARMÁRIO DE AÇO C/ 04 GAVETAS ALTURA (CM): 133CM LARGURA (CM): 46CM PROFUNDIDADE (CM): 49CM MATERIAL: AÇO ACABAMENTO: PINTURA ELETROSTÁTICA A PÓ SISTEMA DE FECHAMENTO: FECHADURA COM 02 CHAVES PRATELEIRAS / GAVETAS: 04 UNIDADES CAPACIDADE DE CARGA POR GAVETA: 25 KG.	UNIDADE	2	QUALITY	R\$ 461,70	quatrocentos e sessenta e um reais e setenta centavos	R\$ 923,40	novecentos e vinte e três reais e quarenta centavos
26	AUTOCLAVE HORIZONTAL DE MESA (ATÉ 75 LITROS) CARACTERÍSTICA FÍSICA ESPECIFICAÇÃO MODO DE OPERAÇÃO/ CAPACIDADE DIGITAL/ DE 26 A 50 LITROS CÂMARA DE ESTERILIZAÇÃO AÇO INOXIDÁVEL.	UNIDADE	1	STERMAX	R\$ 4.200,00	quatro mil e duzentos reais	R\$ 4.200,00	quatro mil e duzentos reais
?	CRUÇO PARA RECÉM NASCIDO - CARACTERÍSTICA FÍSICA ESPECIFICAÇÃO: RODÍZIOS POSSUI CUNA RÍLICO ESTRUTURA AÇO / FERRO PINTADO PRATELEIRA POSSUI.	UNIDADE	5	QUALITY	R\$ 648,00	seiscentos e quarenta e oito reais	R\$ 3.240,00	três mil, duzentos e quarenta reais
77	DIGIFLEX EXERCITADOR P/ DEDOS - DESCRIÇÃO FORTALECE OS DEDOS, POLEGAR, PULSO E ANTEBRAÇO PROPORCIONANDO ESTABILIDADE E FORÇA PARA UM APERTO FIRME AO SEGURAR OBJETOS. DADOS TÉCNICOS - GARANTIA: 06 MESES - CARGA: 2,3 KG.	UNIDADE	3	ARKTUS	R\$ 61,10	sessenta e um reais e dez centavos	R\$ 183,30	cento e oitenta e três reais e trinta centavos
83	ESPALDAR EM MADEIRA (BARRA/ESCADA DE LING) - CARACTERÍSTICA FÍSICA, ESPECIFICAÇÃO: MATERIAL DE CONFECÇÃO MADEIRA REGULAGEM NÃO.	UNIDADE	1	ARKTUS	R\$ 632,00	seiscentos e trinta e dois reais	R\$ 632,00	seiscentos e trinta e dois reais
98	HOMOGENEIZADOR CAP. 22 TUBOS - CAPACIDADE: 22 TUBOS/5ML VOLTAGEM: 110V OU 220V ROTAÇÃO SENTIDO HORÁRIO DIMENSÃO: 400MM X 140MM PINTURA ELETROSTÁTICA.	UNIDADE	1	DELLTA	R\$ 990,00	novecentos e noventa reais	R\$ 990,00	novecentos e noventa reais
138	PESO TIPO HALTERES 0,5 KG.	UNIDADE	1	ARKTUS	R\$ 11,70	onze reais e setenta centavos	R\$ 11,70	onze reais e setenta centavos
169	ULTRASSOM ODONTOLÓGICO - CARACTERÍSTICA FÍSICA, ESPECIFICAÇÃO: JATO DE BICARBONATO INTEGRADO POSSUI CANETA / TRANSDUTOR DO ULTRASSOM AUTOCLAVÁVEL POSSUI.	UNIDADE	2	KONDENTECH	R\$ 2.300,00	dois mil e trezentos reais	R\$ 4.600,00	quatro mil e seiscentos reais

VALOR GLOBAL DA PROPOSTA	R\$ 14.780,40 quatorze mil, setecentos e oitenta reais e quarenta centavos
---------------------------------	--

RAZO PARA A EXECUÇÃO: CONFORME OS TERMOS DO EDITAL.
RAZO DE VALIDADE: 60 (SESSENTA) DIAS.

NUVEX COMÉRCIO DE PRODUTOS MÉDICOS LTDA.
NPJ: 07.029.483/0001-04 / CGF: 06.697.817-3
ODOVIA BR 116, KM 07, Nº 2985 - CEP: 60842.395 MESSEJANA/ FORTALEZA - CEARÁ
ONE/FAX (85) 3218-5700 / 3218-5705
-MAIL: NUVEX.COMPRAS1@GMAIL.COM
BANCO DO BRASIL AG.4293-5 C/C 106070-8

FORTALEZA/CE, 10 DE AGOSTO DE 2018.

Diana Maria Nascimento da Silva
NUVEX COMÉRCIO DE PRODUTOS MÉDICOS LTDA
CNPJ.: 07.029.483/0001 - 04
DIANA MARIA NASCIMENTO DA SILVA - SÓCIA PROPRIETÁRIA
RG N° 91002214575 / CPF N° 582.169.363-20

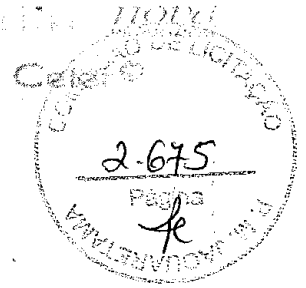

PROCURAÇÃO

A LABTÉCNICA PRODUTOS PARA LABORATÓRIO EIRELI ME, CNPJ: 03.183.450/0001 – 55. Empresa estabelecida nesta cidade à Av. Treze de Maio, 255 A – Bairro de Fátima, neste ato representado por seu diretor Sr. **ANDRE ANDRADE DE SOUSA**, Brasileiro, casado, empresário, passaporte Nº FC032041 – SRDPF-CE CPF:425819663-00, vem nomear seu bastante procurador, o Sr. **FABIO FURTADO DE SOUSA**, brasileiro, solteiro, representante comercial, RG: 99010418716 SSP – CE e CPF: 776.979.953-87, residente Av. Governador Parsifal Barroso, nº 400, Apto. 901, Bloco B - Bairro Presidente Kennedy – Fortaleza - Ceará, a ter plenos e gerais poderes para representar a outorgante, podendo o mesmo solicitar certidão/declaração de adimplências, assinar contratos, propostas, atas, participar de licitações, pregões presenciais, tomadas de preços, cartas convites, requerer editais junto aos órgãos federais, estaduais e municipais, impugnar editais, assinar toda documentação necessária, formular ofertas e lances verbais de preços e praticar todos os demais atos pertinentes ao certame, como também receber valores e assinar recibos em nome da outorgante e tudo o mais que se fizer necessário ao fiel cumprimento deste mandato.

Esta procuração terá validade de 60 dias à contar desta data.

Fortaleza (CE), 10 de Agosto de 2018



LABTECNICA PRODUTOS PARA LABORATORIO EIRELI ME
Andre Andrade Sousa
CPF: 425.819.663-00

ESTADO DO CEARÁ - PARTIÓRIO MORAIS CORREIA - 4º OFÍCIO DE NOTAS E 2º RTDPJ
TABELIA: ANGEZA MARIA ARAUJO MORAIS CORREIA - CNPJ: 06.573.000/0001-67
Rua Major Facundo, 676 - Centro - CEP: 60.025-100 - Fortaleza - CE - Tel: (85) 3464.5900
E-mail: moraiscorreia@moraiscorreia.com.br

Cod.: 457485. Reconheço (o) assinatura(s) por SEMELHANÇA de:
(1) **ANDRE ANDRADE DE SOUSA**
Do que houve, Fortaleza, 10 de agosto de 2018. Total: R\$ 4,16
Selo Digital de Fertilização - SEL0 2 - RECONHECIMENTO DE FIRMA

Francisco de A.M. Correia - () - Maria A. L. Soares - () - Luiz M. C. - Cesar Alexandre G. Rodrigues - () - Arlene L. Rodrigues - Escrevente

VALIDO SOMENTE COM SEL0 DE AUTENTICIDADE

ESTADO DO CEARÁ - PARTIÓRIO MORAIS CORREIA - 4º OFÍCIO DE NOTAS E 2º RTDPJ
TABELIA: ANGEZA MARIA ARAUJO MORAIS CORREIA - CNPJ: 06.573.000/0001-67
Rua Major Facundo, 676 - Centro - CEP: 60.025-100 - Fortaleza - CE - Tel: (85) 3464.5900
E-mail: moraiscorreia@moraiscorreia.com.br

--- AUTENTICAÇÃO Nº 273725 ---
Autentico a presente cópia reprográficada documento que
apresentado nestas notas pela parte interessada. Dado
Fortaleza, 10 de agosto de 2018. Emolumentos: R\$ 2,38
Em testemunho da verdade.
Selo Digital de Fiscalização - SEL0 3 - AUTENTICAÇÃO

() - Francisco de A. M. Correia - () - Maria A. L. Soares - () - Luiz M. C. - Cesar Alexandre G. Rodrigues - () - Arlene Lemos Rodrigues - Escrevente

VALIDO SOMENTE COM SEL0 DE AUTENTICIDADE.



Labtécnica Produtos Para Laboratório Eireli ME
Av. Treze De Maio 255 - A - Fátima - Cep 60040-530
Tel: (85) 3283-5959 (85) 3223-8788
CNPJ - 03.183.450/0001-55
IE - 06.284.538-1
Fortaleza - Ceará





PROPOSTA DE PREÇOS – CONSOLIDADA

**PREGÃO ELETRÔNICO Nº 004/2018-PE
PROCESSO Nº 2018072002**

À PREFEITURA MUNICIPAL DE JAGUARETAMA

Prezado(a) Senhor (a),

Através do presente declaramos inteira submissão aos ditames da Lei n.º 10.520, de 03 de setembro de 2002, Lei nº 8.666/93 e suas posteriores alterações e, às cláusulas e condições previstas no Edital da Licitação supracitada.

Declaramos que nos preços ofertados estão incluídas todas as despesas incidentes, sobre a execução referentes a tributos, encargos sociais e demais ônus atinentes à execução do serviço objeto desta licitação.

Declaramos, para todos os fins de direito, que cumprimos plenamente os requisitos de habilitação e que nossa Carta Proposta está em conformidade com as exigências do instrumento convocatório (edital)

ITEM	ESPECIFICAÇÕES	UND	MARCA	QUANT	VR. UNIT	VR. TOTAL
3	ANALISADOR AUTOMÁTICO P/ HEMATOLOGIA análise de 26 parâmetros; contagem total de leucócitos, contagem total de eritrócitos, leitura espectrofométrica de hemoglobina (cianometahemoglobina), determinação hematócrito, determinação de volume corpuscular médio, determinação da hemoglobina corpuscular média, determinação da concentração da hemoglobina corpuscular média, determinação do índice de anisocitose, contagem total de plaquetas, determinação do volume plaquetária médio, determinação de plaquetócrito, determinação da amplitude da distribuição de plaquetas, contagem de linfócitos (valor absoluto), contagem de linfócitos (valor relativo), contagem de monócitos (valor relativo), contagem de monócitos (valor absoluto), contagem de neutrófilos (valor absoluto); contagem de neutrófilos (valor relativo), contagem de eosinófilos (valor absoluto), contagem de eosinófilos (valor relativo), contagem de basófilos (valor absoluto, contagem de basófilos (valor relativo), contagem de linfócitos atípicos (valor absoluto), contagem de linfócitos atípicos (valor relativo), contagem de grandes células imaturas (valor absoluto); contagem de grandes células imaturas (valor relativo). Sistema: combinando, citoquímica, impedância e citometria de fluxo como princípios de medida. Distribuição das amostras pela tecnologia MDSS. Dosagem de hemoglobina: método fotométrico. Capacidade mínima 60 amostras/hora. Análise de amostras em tubos abertos com aspiração de 30 ul em modo CBC ou 53ul em modo 5 DIFF. Limpeza automática da agulha de aspiração. Seleção de histogramas para 12 ou 26	Und	Mindray	1	R\$ 82.00,00 oitenta e dois mil reais	R\$ 82.000,00 oitenta e dois mil reais

	parâmetros. Procedimento de limpeza e calibração totalmente automáticas. Identificação de amostras: alfanumérica, numérica ou sequencial. Limites de pacientes programáveis. Alarmes patológicos série vermelha, série branca e plaquetas. Alarmes para falhas de contagem. Acompanha impressora. Interface RS 232 incluindo gráficos e matriz. Leitor de código de barras. Alimentação elétrica a ser definida pela entidade solicitante. Mod. BC 5300					
31	BANHO MARIA SOROLÓGICO 10L dimensões externas (LxPxA) 335 x 320 x 320mm, dimensões da cuba (LxPxA) 300 x 240 x 150mm, capacidade 10 litros, temperatura ambiente +5°C até 100°C, precisão 1—0,1°C, uniformidade 0,2°C, potência 1210w. Mod. BM03-bv	Und	Kacil	1	R\$ 1.145,00 hum mil cento e quarenta e cinco reais	R\$ 1.145,00 hum mil cento e quarenta e cinco reais
157	SUPORTE DO SORO característica física especificação MATERIAL DE CONFECÇÃO AÇO INOXIDÁVEL TIPO PEDESTAL	Und	Sta clara	3	R\$ 164,99 cento e sessenta e quatro reais e nove centavos	R\$ 531,81 quinhentos e trinta e um reais e oitenta e um centavos
VALOR TOTAL (oitenta e três mil seiscentos e setenta e seis reais e oitenta e um centavos)						R\$ 83.676,81

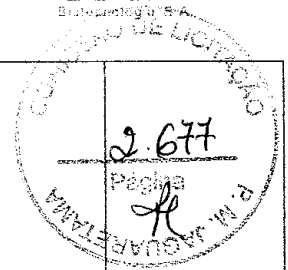

Cotamos o valor total de R\$ 83.676,81 (oitenta e três mil seiscentos e setenta e seis reais e oitenta e um centavos)
Prazo para a execução: conforme edital.

O prazo de validade da proposta é de 60 (sessenta) dias.

Dados Bancário:

Banco do Brasil Agência: 1369-2 C/C: 27744-4

Proponente: Labtécnica Produtos para Laboratorio Eirele

Endereço: Av. Treze de maio, 255 A – Fatima – Fortaleza – Ceará

Telefone: (85) 3283-5959 / 3035-8788

DADOS DO REPRESENTANTE LEGAL:

Nome: Fabio Furtado de Sousa, brasileiro, Natural de Fortaleza, solteiro, representante comercial.

Endereço: Av. Governador Parsifal Barroso, Nº 400, Apto 901, bloco B – Bairro Presidente Kennedy – Fortaleza – Ceará.

CPF: 776.979.953-87

RG: 990.104.187-16

Fábio Furtado de Sousa
LABTÉCNICA PROD. P/LAB. EIRELI - ME
Fábio Furtado de Sousa
CPF: 776.979.953-87

Fortaleza, 10 de agosto de 2018.

03.183.450/0001-55

LABTÉCNICA PRODUTOS PARA
LABORATÓRIO EIRELI - ME
AV. TREZE DE MAIO, 255 A
FÁTIMA - CEP: 60.040-530

FORTALEZA — CEARÁ

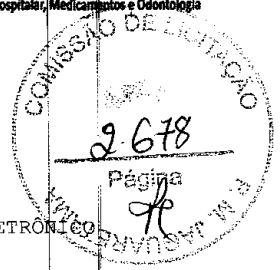

Cliente: 95575-PREF. MUNICIPAL DE JAGUARETAMA
Att: COMISSÃO DE LICITAÇÃO
Referente: PROPOSTA ADEQUADA
Endereço: RUA RUA TRISTAO GONCALVES, 185 - CENTRO
CEP: 63480-000 - JAGUARETAMA/CE

Pregão: 004/2018-PE
Dt Abert: 08/08/2018

Tipo: PREGÃO ELETRÔNICO

Data Doc: 10/08/2018

Objeto: AQUISIÇÃO DE APAR., EQUIP., UTENS. MED-ODONT. LAB. E HOSPITALAR, EQUIP. PARA ESPORTES E DIVERSÃO, MOB. EM GERAL, MAT. HOSPITALAR, MAT. DE ÁUDIO E VÍDEO, EQUIP. PROC. DE DADOS, MAQ. EQUIP. ENERGÉTICOS DE RESP. DA SEC. DE SAÚDE, CONF. ANEXOS.

Item	Descrição	Marca	Qtde	Und	R\$ Unt	R\$ Total
005	38409 ANALISADOR DE OTOEMISSIONES DESCRIÇÃO COMPLETA: ANALISADOR DE OTOEMISSIONES TE + DP O ANALISADOR É UM INSTRUMENTO OAE PORTÁTIL, RÁPIDO E AUTOMÁTICO PARA O EXAME DE RECÉM-NASCIDOS, CRIANÇAS E ADULTOS. TESTE DA ORELHINHA, RÁPIDO, PORTÁTIL E CONFIÁVEL. - EQUIPAMENTO DE OTOEMISSIONES TRANSIENTE E PRODUTO DE DISTORÇÕES - REALIZA EXAMES EM RECÉM-NASCIDOS DESDE O PRIMEIRO DIA DE VIDA, CRIANÇAS E ADULTOS - SONDA INFANTIL REMOVÍVEL PARA FACILITAR LIMPEZA - PRECISO, RÁPIDO, PRÁTICO E SEGURO, GRAÇAS AO SEU PROGRAMA GERENCIADOR QUE PODE DEFINIR PROTOCOLOS DE EXAMES PARA CADA SITUAÇÃO E AMBIENTE - RESULTADOS INDICADOS NO DISPLAY LCD 4X10 CARACTERES QUE FACILITAM A VISUALIZAÇÃO DO EXAME - MICROFONE DE ALTA DEFINIÇÃO COM SISTEMA ANTI-RUÍDO. CAPTA MENOS DISTORÇÃO DURANTE O EXAME (ATÉ 50DB DE RUÍDO) - MENU EM PORTUGUÊS - MEMÓRIA PARA ARMAZENAR ATÉ 250 EXAMES - ALIMENTAÇÃO ATRAVÉS DE PILHAS - NÃO NECESSITA COMPUTADOR PARA OPERAÇÃO CARACTERÍSTICAS CLINICO TE + DP FREQUÊNCIAS DE TESTE PARA TE 0,7 - 4 KHZ FREQUÊNCIA DE TESTE PARA DP 1,5 - 12 KHZ NÍVEL DE INTENSIDADE DO ESTÍMULO TE 83DB SPL NÍVEL DE INTENSIDADE DO ESTÍMULO DP 40 A 70DB SPL	OTOACUSTICAS	1	UND	25.003,0000	25.003,00
006	038771 ANDADOR CARACTERÍSTICA FÍSICA ESPECIFICAÇÃO TIPO ARTICULADA RODÍZIOS DIANTEIROS POSSUI MATERIAL DE CONFECCÃO ALUMINIO	INDAIA	2	UND	208,0000	416,00
007	038297 ANEL TONIFICADOR DESCRIÇÃO O ANEL TONIFICADOR FLEXÍVEL É UM ÓTIMO ACESSÓRIO PARA SEUS TREINOS FUNCIONAIS, NA YOGA E NO PILATES. COM ELE É POSSÍVEL EXERCITAR A MUSCULATURA DAS COXAS, BRAÇOS E PEITORAL. POSSUI 40 CM DE DIÂMETRO E 2 APOIOS ANATÔMICOS QUE PODEM SER USADOS PELAS MÃOS OU PERNAS. EM MATERIAL RESISTENTE E AO MESMO TEMPO FLEXÍVEL, A ACTE SPORTS OFERECE ESSE MODELO DE ANEL TONITLCADOR COM ALTA QUALIDADE, SENDO LEVE E VERSÁTILPARA DIVERSOS EXERCÍCIOS DE FORTALECIMENTO, REABILITAÇÃO MUSCULAR E ATÉ MESMO FLEXIBILIDADE. AÇÕES E BENEFÍCIOS - EXERCITE MÚSCULOS DE MEMBROS INFERIORES E SUPERIORES, PROPORCIONANDO UMA MUSCULATURA MAIS FIRME E ALONGADA - POSSIBILITA AMPLA POSSIBILIDADE DE EXERÍCIOS - PODE SER USADO POR PESSOAS DE DIFERENTES NÍVEIS DE TREINAMENTO E FAIXAS ETÁRIAS - LEVE, VERSÁTIL, FÁCIL DE GUARDAR E TRANSPORTAR INDICAÇÕES - TREINOS FUNCIONAIS, YOGA E PILATES - FORTALECIMENTOMUSCULAR - AJUDA NA REABILITAÇÃO MUSCULAR E MELHORA DA FLEXIBILIDADE - EXERCITAR MEMBROS INFERIORES, SUPERIORES E PEITORAL DADOS TÉCNICOS DIMENSÕES: 5,2 X 40 X 400M (L X A X C) PESO: 0,6KG MATERIAL: FIBRA DE VIDRO, ESPUMA, LÁTEX TERMOPLÁSTICA E POLIPROPILENO GARANTIA: 3 MESES	CARCI	1	UND	87,0000	87,00
008	038411 APARELHO DE AEROSOL PORTÁTIL CARACTERÍSTICAS TÉCNICAS: COMPRESSOR: TIPO PISTÃO OSCILANTE * LUBRIFICAÇÃO: ISENTA DE ÓLEO * VAZÃO LIVRE: 10 L/MIN. * VOLTAGEM: 127/220 ATRAVÉS DE CHAVE SELETORA. * PESO:1,70 KG * MEDIDAS: (A X L X P) - 12X18X18 CM * ACOMPANHA 1 KITS DE NEBULIZAÇÃO COMPLETO COMPOSTO POR: *1 COPINHO . 1 MANGUEIRA * 1 MÁSCARA ADULTO * 1 MÁSCARA INFANTIL	NEBULAR	1	UND	153,0000	153,00
009	038776 APARELHO DE BONNET CARACTERÍSTICA FÍSICA ESPECIFICAÇÃO COMPOSIÇÃO DUPLA COM ANILHAS	CARCI	1	UND	2.881,0000	2.881,00
016	038764 APARELHO P/ FISIOTERAPIA POR ONDAS CURTAS CARACTERÍSTICA FÍSICA ESPECIFICAÇÃO MODO DE OPERAÇÃO CONTÍNUO E PULSADO/ANALÓGICO	CARCI	1	UND	6.880,0000	6.880,00
029	028246 BALANCIM PROPRIOCEPTIVO CARACTERÍSTICA FÍSICA ESPECIFICAÇÃO COMPOSIÇÃO DUPLA COM ANILHAS	CARCI	2	UND	328,5000	657,00
034	038775 BARRAS PARALELAS P/ FISIOTERAPIA CARACTERÍSTICA FÍSICA ESPECIFICAÇÃO COMPOSIÇÃO 2 METROS/AÇO/COM PISO	CARCI	1	UND	1.600,0000	1.600,00
039	038763 BICICLETA ERGOMÉTRICA VERTICAL FUNÇÕES MÍNIMAS NO PAINEL: DISPLAY COM INFORMAÇÕES DE RPM, TEMPO, VELOCIDADE, DISTÂNCIA, PULSO E CALORIAS. PROGRAMAS: MÍNIMO DE 8 PROGRAMAS PRÉ-DEFINIDOS, COM REGULAGEM DE ESFORÇO . SENSOR CARDIACO: HAND GRIP. EQUIPAMENTO ELETROMAGNÉTICO. ASSENTO COM AJUSTE DE ALTURA, PEDAIS COM CINTA PARA OS PÉS. GUIÃO ERGONÓMICO E EMBORRACHADO. PESO DO USUÁRIO DE NO MÍNIMO 120 KG. ALIMENTAÇÃO ELÉTRICA A SER DELINIDA PELA ENTIDADE SOLICITANTE.	KIKOS	1	UND	3.027,9900	3.027,99

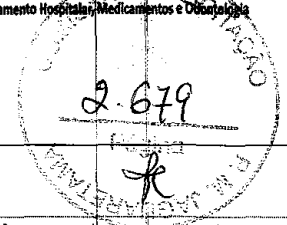

Item	Descrição	Marca	Qtde	Und	R\$ Unit	R\$ Total
045	038474 BOLA FORMATO FEIJÃO 40X55 CM BOLA PARA GINÁSTICA TIPO FEIJÃO - SUPERMEDY A BOLA FEIJAO TEM ALTA QUALIDADE DE FABRICAÇÃO, RESISTEM A 200 KG DE PESO E POSSUEM SISTEMA ANTI-BURST (ANTI EXPLOSÃO) O QUE PERMITE O USO SEGURO INCLUSIVE EM ATIVIDADE QUE ENVOLVA FORÇA, EQUILÍBRIO E POTENCIA. AS BOLAS AJUDAM NA COORDENAÇÃO MOTORA GLOBAL, TÔNUS MUSCULAR, CORREÇÃO DE COLUNA, ALONGAMENTO E HEXIBILIDADE, POR ISSO SÃO AMPLAMENTE UTILIZADAS TERAPIAS CORRELATAS. - CONFECCIONADA EM MATERIAL SUPER RESISTENTE COM SISTEMA ANTI-BURST (ANTI-EXPLOSÃO) - DESENVOLVE FORÇA, TREINA O EQUILIBRIO, AUXILIA O ALONGAMENTO, PROPORCIONA O RELAXAMENTO. - CAPACIDADE: 200 KG - GARANTIA: 6 MESES - ACOMPANHA BOMBA DE INF/AR COR - AZUL TAMANHO - 40X55 CM	CARCI BEAN	1	UND	150,0000	150,00
046	038476 BOLA SUIÇA 65CM BOLA GINÁSTICA EM PVC 65CM ROSA COM INFLADOR - COM ESTE KIT FICOU FÁCIL FAZER EXERCÍCIOS ONDE VOCÊ ESTIVER. COM UMA BOLA E UM INFLADOR SANFONADO, VOCÊ JÁ NÃO PRECISA MAIS SAIR DE CASA PARA SE EXERCITAR. - COMPOSIÇÃO DO PRODUTO: BOLA DE GINASTICA EM PVC, INFLADOR EM POLIPROPILENO. - TAMANHO E PESO: - BOLA DE GINASTICA: 65CM - PESO: 9986 - INFLADOR: 11CMX9CM - PESO: 99G	GYNASTIC	1	UND	65,3000	65,30
047	038475 BOLA SUIÇA 75CM BOLA GINÁSTICA EM PVC 75CM COM INFLADOR - COM ESTE KIT FICOU FÁCIL FAZER EXERCÍCIOS ONDE VOCÊ ESTIVER. COM UMA BOLA E UM INFLADOR SANFONADO, VOCÊ JÁ NÃO PRECISA MAIS SAIR DE CASA PARA SE EXERCITAR. - COMPOSIÇÃO DO PRODUTO: BOLA DE GINASTICA EM PVC, INFLADOR EM POLIPROPILENO. - TAMANHO E PESO: - BOLA DE GINASTICA: 756M - PESO: 998G - INFLADOR: 11 CMX9CM - PESO: 99G	GYNASTIC	1	UND	70,8000	70,80
054	025386 CADEIRA DE RODAS ADULTO CARACTERÍSTICA FÍSICA ESPECIFICAÇÃO MATERIAL DE CONFECCÃO/APOIO PARA BRAÇOS/APOIO PARA PÉS/ELEVAÇÃO DE PERNAS AÇO OU FERRO PLNTADO/ESCAMOTEÁVEL /REMOVIVEL/COM ELEVAÇÃO	CARONE	4	UND	740,0000	2.960,00
055	025388 CADEIRA DE RODAS PEDIÁTRICA CARACTERÍSTICA FÍSICA ESPECIFICAÇÃO MATERIAL DE CONFECCÃO AÇO / FERRO PINTADO BRAÇOS FIXO PÉS REMOVIVEL ELEVAÇÃO DE PERNAS POSSUI SUPORTE DE SORO POSSUI	CARONE	1	UND	900,0000	900,00
071	007047 COLAR CERVICAL (KIT COM 5 TAMANHOS) COLAR CERVICAL INDICADO PARA RESTRICAO DE MOVIMENTOS CERVICAIS. COM ABERTURA FRONTAL A QUAL POSSIBILITA EXAMES FECHO DE VELCRO KIT CONTENDO OS SEGUINTES TAMANHOS: NEONATAL INFANTIL, ADULTO PEQUENO, ADULTO MEDIO E ADULTO GRANDE PESO: 5,000	ORTOCENTER	1	UND	136,6000	136,60
078	038466 DISCO DE EQUILIBRIO FLEXÍVEL DESCRIÇÃO O DISCO DE EQUILÍBRIO FLEXÍVEL UM IMPORTANTE APARELHO USADO PARA O TREINO DE EQUILÍBRIO E COORDENAÇÃO. SUA SUPERFÍCIE RUGOSA MASSAGEIA O LOCAL ONDE A PRESSÃO É EXERCIDA, ESTIMULANDO A CIRCULAÇÃO SANGUÍNEA, E CONTA TAMBÉM COM UMA SUPERFÍCIE LISA, PERMITINDO A MELHOR EXECUÇÃO DE DIVERSOS EXERCÍCIOS. DADOS TÉCNICOS MATERIA/: PVC FLEXÍVEL DIMENSÕES: 34CM X 6CM (DXA) PESO MÁXIMO SUPOSTADO: ATÉ 100 KG GARANTIA: 03 MESES	CARCI	1	UND	85,1000	85,10
085	009042 ESTETOSCÓPIOADULTO CARACTERÍSTICA FÍSICA ESPECIFICAÇÃO TIPO DUPLO AUSCULTADOR AÇO INOXIDAVEL	PREMIUM	6	UND	80,0000	480,00
100	038780 JOGO DE POLLAS CARACTERÍSTICA FÍSICA ESPECITICAÇÃO TIPO DUPLA COM 4 PUXADORES MATERIAL DE CONFECCÃO AÇO / FERRO PINTADO	CARCI	1	UND	1.850,0000	1.850,00
121	038293 MESA PARA ELETROTERRAPIA EM MADEIRA COM RODIZIOS DESCRIÇÃO A ORGANIZAÇÃO DO SEU ESPAÇO DE TRABALHO É ESSENCIAL PARA QUE CONSIGA OTIMIZAR O TEMPO DE ATENDIMENTO. ESTA MESA É PERFEITA PARA ESSA FUNÇÃO, POIS FOI DESENVOLVIDA EM MADEIRA E CONTA DUAS GAVETAS QUE PODE ACOMODAR APARELHOS E ACESSÓRIOS DE TRABALHO QUE SÃO DE USO DIÁRIO E RÉPÉTITIVO EM SEUS ATENDIMENTOS DE FORMA PRÁTICA E SEGURA, SEM ESQUECER QUE ELA CONTA AINDA COM RODIZIOS PARA MANEJAMENTO, FACILITANDO O ACESSO AOS MATERIAIS SEM SE AFASTAR DO CLIENTE. AÇÕES E BENEFÍCIOS - RODIZIOS PARA FACILITAR LOCOMOÇÃO - VERSATILIDADE- MATERIAL RESISTENTE - PRÁTICO E LEVE - ALTA DURABILIDADE INDICAÇÕES - APOIO PARA APARELHOS DE ELETROTERRAPIA - APOIO PARA COSMÉTICOS E DEMAIS ACESSÓRIOS - AUXILIA NO APOIO DE MATERIAIS EM GERAL DADOS TECNICOS DIMENSÕES: 75CM X 55CM X 45CM PESO: 17 KG GARANTIA: 01 ANO	CARCI	3	UND	533,0000	1.599,00
127	038779 NEBULIZADOR PORTATIL CARACTERÍSTICA FÍSICA ESPECIFICAÇÃO TIPO ULTRASSÔNICO NUMERO DE SAÍDAS SIMULTANEAS 01	NS	4	UND	246,7400	986,96
132	028240 PESO TIPO CANELEIRA 1 KG	CARCI	1	UND	22,2000	22,20
133	028241 PESO TIPO CANELEIRA 2 KG	CARCI	2	UND	30,6500	61,30
134	028242 PESO TIPO CANELEIRA 3 KG	CARCI	2	UND	39,2100	78,42
135	028243 PESO TIPO CANELEIRA 4 KG	CARCI	2	UND	57,9500	115,90
136	028244 PESO TIPO CANELEIRA 5 KG	CARCI	2	UND	61,8000	123,60
137	028245 PESO TIPO CANELEIRA 8 KG	CARCI	2	UND	129,3000	258,60
145	007061 PRANCHA LONGA CARACTERÍSTICAS: CONFECCIONADA EM POLIETILENO SENDO LEVE A ALTAMENTE RESISTENTE. POSSUI	VNO	1	UND	498,0000	498,00

R

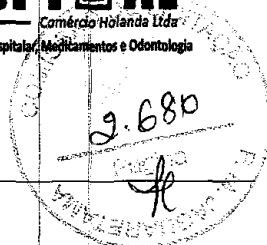

Item	Descrição	Marca	Qtde	Und	R\$ Unt	R\$ Total
	PEGADORES BEM AMPLOS DESENHADA DE FORMA QUE A VÍTIMA FIQUE MAIS CONFORTÁVEL PODE SER UTILIZADA EM RAIO-X E RESSONÂNCIA MAGNÉTICA POSSIBILITA O RESGATE EM ALTURAS E NA ÁGUA AS ABERTURAS PERMITEM A UTILIZAÇÃO DE CINTOS ARANHA E IMOBILIZADORES DE CABEÇA CINTO DE IMOBILIZAÇÃO 3 PEÇASALÇA DE POLIPROPILENO DE 50 MM CINTOS DE 1,70 M REGULADOR 50 MM EM NYLON FECHO EM TIC TAC 50 MM A PRANCHA LONGA EM POLIETILENO COM 3 CINTOS PODE SER ENCONTRADA NAS SEGUINTE CATEGORIAS: TRANSPORTE E IMOBILIZAÇÃO, RESGATE E PRANCHAS.					
148	038772 RAMPA PARA ALONGAMENTO RAMPA PARA ALONGAMENTO EM MADEIRA, EVERNIZADA, COM PISO ANTIDERRAPANTE, DIMESÕES APROXIMADA 45 X 15 X 35	CARCI	2	UND	126,8000	253,60
154	038503 ROLO NEUROLÓGICO EM ESPUMA 85X30 CM ROLO NEUROLÓGICO SÓLIDO DE ESPUMA PARA FISIOTERAPIA E POSICIONAMENTO MÉDIO. DADOS TÉCNICOS -GARANTIA: 06 MESES - MEDIDAS: 85X30CM	SHOPPING DAS ESPUMAS	1	UND	261,9000	261,90
158	038774 TÁBUA DE QUADRICEPS CARACTERÍSTICA FÍSICA ESPECIFICAÇÃO MATERIAL DE CONFEÇÃO MADEIRA COM REGULAGEM DE INCLINAÇÃO	CARCI	1	UND	145,5000	145,50
Total Global: CINQUENTA E UM MIL OITOCENTOS E SETE REAIS E SETENTA E SETE CENTAVOS					R\$ Global	51.807,77

*Declaramos que nos preços oferecidos, estão incluídas todas as despesas incidentes sobre a execução do fornecimento referente a frete, tributos e demais ônus atinentes à fabricação, validade, garantia, transporte e entrega do objeto e demais despesas que possam incidir sobre o fornecimento licitado, inclusive a margem de lucro.

*Declaramos que cumprimos plenamente os requisitos de habilitação e que a Carta Proposta está em conformidade com as exigências do instrumento convocatório (edital).

*Declaramos que estamos de acordo com todas as exigências do Pregão: 004/2018-PE e que nos preços cotados estão incluídos todos os encargos necessários em sujeição a Legislação Federal e Estadual.

*Obs.: TODOS OS PRODUTOS CONTEM ROTULOS AUTO-EXPLICATIVOS, DATA DE FABRICACAO E VALIDADE 12 MESES.

*Banco do Brasil
CC 209838-5 / Ag.Centro - 1369-2
*Bradesco
CC 23121-5 / Ag.Centro - 0741-2

Frete CIF.

*OS EQUIPAMENTOS OFERTADOS POSSUEM GARANTIA DE 12(DOZE)MESES

PROHOSPITAL COM. HOLANDA LTDA

PROHOSPITAL COMERCIO HOLANDA LTDA
REGINALDO LUIZ PERES JUNIOR
CPF: 689.080.832-00

Validade da Proposta: 60 (SESSENTA) DIAS
Prazo de Entrega: CONFORME EDITAL
Condição de Pagamento 30 (TRINTA) DIAS



CIRÚRGICA SÃO FELIPE
PRODUTOS PARA SAÚDE LTDA - EPP

CIRÚRGICA SÃO FELIPE
PRODUTOS PARA SAÚDE EIRELI

Rodovia dos Minérios, 403 - Sala BA - 06 / SL 08
Jardim Monterrey - CEP 83507-000

ALMIRANTE TAMANDARÉ - PR

Á
PREFEITURA MUNICIPAL DE JAGUARETAMA
JAGUARETAMA - CE

PROPOSTA COMERCIAL REF. AO PREGÃO ELETRÔNICO Nº 004/2018
PROCESSO ADMINISTRATIVO Nº 2018072002

ABERTURA: 08/08/2018
HORÁRIO: 10:30HS

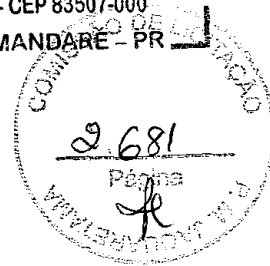

Razão Social: Cirúrgica São Felipe Produtos para Saúde EIRELI

CNPJ: 07.626.776/0001-60

Sócia: Sra. Maristela Belotto Pelozzo

CPF: 922.630.709-15

RG: 5.916.363-9/SESP/PR

Endereço: Rod. dos Minérios, nº 403, Sala 08, Jardim Monterrey, Almirante Tamandaré/PR, CEP 83.507-000.

Dados Bancários:

Banco do Brasil

Caixa Econômica Federal

Banco Bradesco

Banco Itaú

nº 1622-5

AG: nº 1630 - OP 003

AG: 01205-0

AG: 3701

C/C: 27.649-9

C/C: 2284-8

C/C: 0004333-8

C/C: 33000-7

Tel/ Fax: (41) 3354-1001/ (41) 3354-1002

e-mail: licitacao2@cirurgicasaofelipe.com.br

Prezados Senhores,

Apresentamos nossa proposta comercial para fornecimento dos itens abaixo discriminados, conforme exigido no Edital de Pregão Eletrônico, que integra o instrumento convocatório da licitação em epígrafe.

PROPOSTA DE PREÇOS

ITEM	QTDE	UNID	DESCRIÇÃO	Marca/ Fabricante/ Modelo/ Registro no M.S. nº	PREÇO	
					UNITÁRIO	TOTAL
25	1	UND	Aspirador Portátil -Aspiração regulável com um botão de alta sensibilidade de 0 a 23"Hg; - Indicado para uso Doméstico, clínico, odontológico, veterinário e cirúrgico; - De fácil utilização e higienização após uso; - Portátil, silencioso, seguro; - Baixo consumo de energia; - Garantia: 01 ano.	NS/ NS INDUSTRIA DE AP. MEDICOS LTDA.-BRASIL/ ASPIRAMAX MA-520/ 10355390022	400,00	400,00
27	2	UND	Balança Antropométrica Adulto- Características Física Especificação: Modo de Operação Digital	WELMY/ WELMY IND. E COM. LTDA/ W200/100A/ ISENTO DE REGISTRO NO M.S	1.020,00	2.040,00
28	2	UND	Balança Antropométrica Infantil- Características Física Especificação: Modo de Operação Digital	WELMY/ WELMY IND. E COM. LTDA/ 109E/ ISENTO DE REGISTRO NO M.S	594,00	1.188,00
64	1	UND	Carro De Emergência. Confecção Estrutura/ Gabinete Aço Inóx/ Aço Inóx Cilindro De Oxigênio Possui Suporte Para Cilindro Possui Suporte De Soro Possui Gavetas Mínimo De 02 Suporte Para Desfibrilador Possui Tábua De Massagem Possui Régua De Tomadas Possui	RENASCER/ RENASCER IND. E COM. DE MOVEIS HOSP.-EIRELI-EP-BRASIL/ RNTI700/ 80430259005	3.200,00	3.200,00
65	10	UND	CILINDRO DE AÇO 10M3. Especificação : Capacidade (litros / M3): 50 Litros / 10 M3 Pressão Máxima de Trabalho: 200 Bar Cor padrão ABNT: Verde	MAT/ MAT/ 50 LITROS/ ISENTO DE REGISTRO NO M.S	1.464,00	14.640,00
67	20	UND	CILINDRO DE AÇO 3,5M3. CARACTERISTICAS DO CILINDRO: -Cilindro confeccionado em aço com capacidade de 3,5M3 - Válvula com conexão padrão CGA (acompanha o produto) - Pintura na cor padrão segundo normas regulamentadoras dos gases	MAT/ MAT/ 20 LITROS/ ISENTO DE REGISTRO NO M.S	1.350,00	27.000,00





68	10	UND	CILINDRO DE AÇO 7M3. Especificação : Capacidade (litros / M3): 40 Litros / 7 M3 Pressão Máxima de Trabalho: 200 Bar Cor padrão ABNT: Verde	MAT/ MAT/ 40 LITROS/ ISENTO DE REGISTRO NO M.S	1.199,99	11.999,90
69	1	UND	CILINDRO DE GASES MEDICINAIS. Especificação : Característica Física Especificação MATERIAL DE CONFECCÃO ALUMÍNIO SUPORTE COM RODÍZIOS NÃO POSSUI ACESSÓRIO(S) VÁLVULA, MANÔMETRO E FLUXÔMETRO CAPACIDADE MÍN. 03 L ATÉ 10 L	JG MORIYA/ JG MORIYA REP. IMP. EXP. COM.LTDA-BRASIL/ 03 LITROS/ ISENTO DE REGISTRO NO M.S	864,99	864,99
76	9	UND	DETECTOR FETAL. Característica Física Especificação TIPO PORTÁTIL TECNOLOGIA DIGITAL.	MEDPEJ/ MEDPEJ EQUIP. MEDICOS LTDA EPP-BRASIL/ DF-7001D/ 80127840024	509,99	4.589,91
79	1	UND	ELETROCARDIOGRAFO PORTATIL. Especificação : ECG portátil de 3 canais com modos de análise de arritmia automático. Display LCD 5,7' com exibição de todas as derivações. Impressora térmica com papel tipo bobina para impressão de 3 canais simultâneos. Bateria recarregável de Li-Ion de 14,4 V (2200mAh) de aproximadamente 1 hora de duração. Bivolt 110-230V, 50 / 60Hz AC. ECG em tempo real. Opção para salvar exames. USB / RS232 Dimensões: 40x34x22cm. Peso aprox.: 2,3 kg.	ALFAMED/ ALFA MED SISTEMAS MEDICOS LTDA-BRASIL/ COMPASSUS 3000/ 80629370012	6.189,99	6.189,99
89	30	UND	FLUXÔMETRO. Especificação : Graduação de 0 a 15L p/minuto; Esfera de inox; Rosca macho ¼ NPT.	JG MORIYA/ JG MORIYA REP. IMP. EXP. COM.LTDA-BRASIL/ 200.347/ 10349590087	58,98	1.769,40
110	30	UND	MANÔMETRO COMPLETO. Especificação : Especificações Técnicas: Escala de pressão do manômetro: 0 à 31,5 MPa (0 à 315 kgf/cm²) Corpo: latão cromado Saída do gás calibrado: 3,5 +- 0,3 kgf/cm² Conexões de entrada e saída, conforme a norma ABNT.	JG MORIYA/ JG MORIYA REP. IMP. EXP. COM. LTDA-BRASIL/ 200.410/ 10349590084	245,00	7.350,00
124	1	UND	Otoscópio LED mini oferece um excelente custo benefício. Desenvolvido para exames das partes internas do ouvido, possui lâmpada LED para iluminar através de feixe de luz concentrado e uma lente de aumento de 2,5x para uma análise com excelente nitidez. Possibilita ao profissional a amplitude e iluminação suficientes para um diagnóstico preciso. É constituído de peças móveis com sistema de rosca (cabo e cabeçote) e de fácil limpeza CARACTERÍSTICAS Leve e portátil; Funcionamento com 2 pilhas pequenas (AA) alcalina. PILHA NÃO INCLUSA; Cabo com botão liga/desliga; Presilha em aço inoxidável; Cabeçote com lente acrílica de 2,5x de aumento; 05 espéculos pretos reutilizáveis nº1 2,5mm; 05 espéculos pretos reutilizáveis nº2 4,0mm; 10 espéculos cinzas descartáveis nº1 2,5mm; 10 espéculos cinzas descartáveis nº2 4,0mm; LED; 01 estojo para acondicionamento. Garantia: 1 ano.	MIKATOS/ MIKATOS IND., COM. E SERVICOS DE AP. MEDICOS LTDA EPP-BRASIL/ MISSOURI TK/ 80218930006	266,00	266,00
129	2	UND	OTOSCOPIO. Especificação : Característica Física Especificação ILUMINAÇÃO FIBRA OPTICA / HALÓGENA - XENON COMPOSIÇÃO 5 A 10 ESPECULOS REUTILIZÁVEIS	RIESTER/ RUDOLF RIESTER GMBH - ALEMANHA/ PEN SCOPE/ 80891620013	300,00	600,00
130	3	UND	OXIMETRO DE PULSO DE MESA. Especificação : Oximetria (%SpO2), Frequência Cardíaca com intensidade e curva plestimográfica. Alarmes audiovisuais ajustáveis. Visor LCD colorido de 7 de alta resolução e alto contraste. Indicação da SpO2, frequência cardíaca, força de pulso, onda plestimográfica e tabela de tendências Exibição contínua	GENERAL MEDITECH/ GEN. MED., INC.- CHINA, REPÚBLICA POPULAR/ G1B/ 80393910018	3.040,00	9.120,00



em tempo real das ondas plestimográficas, dos valores medidos, dados cronológicos, as tendências de medição, os parâmetros de alarme e informações do paciente Possui 3 modos de exibição: modo dígitos grandes; modo mesa e modo gráfico Alarmes sonoros ajustáveis e programáveis. Possui botões frontais: liga/desliga; volume; brilho; silenciar alarme; modo de exibição; menu; botão rotativo Possui LEDs indicativos: Funcionamento por bateria; funcionamento por energia AC; carga da bateria; silêncio de alarme; status de funcionamento Bateria interna recarregável de lítio. Alça para Transporte. Porta de rede LAN (RJ45) para comunicação com computador Acompanha sensor adulto, podendo opcionalmente utilizar sensor pediátrico e neonatal. Canal de ondas plestimográficas com seleção de forma da onda e velocidade

VALOR TOTAL DA PROPOSTA POR EXTENSO: noventa e um mil, duzentos e dezoito reais e dezanove centavos	TOTAL	91.218,19
---	--------------	------------------

Declaramos:

Que concordamos com todas as condições do edital, que todos os produtos cotados possuem garantia de 12 (doze) meses, contra defeitos de fabricação, que estão inclusos no valor acima propostos todas as despesas com mão-de-obra e, todos os tributos e encargos fiscais, sociais, trabalhistas, previdenciários e comerciais e, ainda, os gastos com transporte/frete e acondicionamento dos produtos em embalagens adequadas.

Declaramos, ainda, que estamos enquadrados no Regime de Tributação de Empresa de Pequeno Porte, conforme estabelece Artigo 3º da Lei Complementar 123, de 14 de dezembro de 2006.

Validade da Proposta: 60 (sessenta) dias, o qual será contado a partir da data da sessão pública.
 Entrega: Conforme Edital
 Pagamento: Conforme Edital

Almirante Tamandaré, 08 de agosto de 2018.

Michael W. G. Neves
 Representante Legal
 RG 8.881.858-0
 CPF 040.865.529-14



